



LIETOTĀJA ROKASGRĀMATA

VELAS MAZGĀJAMĀ MAŠĪNAV



Pirms sākat uzstādīšanu, uzmanīgi izlasiet šo rokasgrāmatu. Rezultātā būs vieglāk veikt uzstādīšanu un tiks nodrošināts, ka izstrādājums ir uzstādīts pareizi un droši. Pēc uzstādīšanas atstājiet rokasgrāmatu izstrādājuma tuvumā, lai varētu to skatīt arī turpmāk.

LATVIEŠU

F2DV5S7S*E F2DV5S8S2E F2DV5S8S0



MFL71764315
Rev.00_090820

www.lg.com

Autortiesības © 2020 LG Electronics Inc. Visas tiesības aizsargātas

SATURA RĀDĪTĀJS

Šajā rokasgrāmatā var būt iekļauti attēli vai informācija, kas atšķiras no jūsu iegādātā modeļa.

Ražotājam ir tiesības pārskatīt šo rokasgrāmatu.

DROŠĪBAS NORĀDĪJUMI

PIRMS LIETOŠANAS IZLASIET VISUS NORĀDĪJUMUS.....	3
BRĪDINĀJUMS!	3
RŪPES PAR APKĀRTĒJO VIDI	8

UZSTĀDĪŠANA

Daļas un specifikācijas.....	11
Uzstādīšanas vietas prasības.....	13
Ierīces izsaiņošana	14
Iekārtas izlīdzināšana	15
Ūdens padeves šļūtenes pievienošana	16
Drenāžas šļūtenes uzstādīšana	17

EKSPLUATĀCIJA

Darbības pārskats	19
Vadības panelis.....	21
Veļas porcijas sagatavošana.....	24
Mazgāšanas līdzekļu un veļas mīkstinātāju pievienošana.....	25
Režīmu tabula.....	27
Žāvēšanas režīms.....	34
Papildu opcijas un funkcijas	37

VIEDĀS FUNKCIJAS

LG ThinQ lietotne	40
Smart Diagnosis	42

APKOPE

Tīrīšana pēc katras mazgāšanas	44
Regulāra ierīces tīrīšana un avārijas ūdens izvadīšana.....	44

TRAUCĒJUMU MEKLĒŠANA

Pirms zvana tehniskā atbalsta centram	47
---	----

DROŠĪBAS NORĀDĪJUMI

PIRMS LIETOŠANAS IZLASIET VISUS NORĀDĪJUMUS

Tālāk izklāstīto drošības vadlīniju mērķis ir novērst neparedzētus riskus vai bojājumus, kas izriet no nedrošas vai nepareizas izstrādājuma ekspluatācijas.

Kā redzams tālāk, vadlīnijās tiek lietoti apzīmējumi "BRĪDINĀJUMS!" un "UZMANĪBU!".

Drošības ziņojumi

 Šis simbols norāda uz lietām un darbībām, kas var radīt risku. Uzmanīgi izlasiet ar šo simbolu apzīmēto daļu un ievērojiet norādījumus, tādējādi novēršot risku.

 **BRĪDINĀJUMS!**
Šis apzīmējums norāda, ka, neievērojot norādījumus, iespējams gūt smagus miesas bojājumus vai var iestāties nāve.

 **UZMANĪBU!**
Šis apzīmējums norāda, ka, neievērojot norādījumus, iespējams gūt vieglus miesas bojājumus vai iespējami izstrādājuma bojājumi.

BRĪDINĀJUMS!

BRĪDINĀJUMS!

Lai mazinātu ugunsgrēka, elektriskās strāvas trieciena vai miesas bojājumu gūšanas risku, ievērojiet galvenos drošības pasākumus, tostarp šādus:

Tehniskā drošība

- Šo iekārtu var izmantot bērni no 8 gadu vecuma, kā arī personas ar pazeminātām fiziskām, sensorām vai garīgām spējām vai nepietiekamu pieredzi un zināšanām, ja šīm personām tiek

4 DROŠĪBAS NORĀDĪJUMI

nodrošināta uzraudzība vai sniegti norādījumi par iekārtas izmantošanu drošā veidā un šīs personas saprot iespējamo apdraudējumu. Bērni nedrīkst spēlēties ar iekārtu. Bērni bez uzraudzības nedrīkst veikt tīrīšanu un apkopi.

- Bērni, kas jaunāki par 3 gadiem, nedrīkst atrasties iekārtas tuvumā, ja netiek nodrošināta pastāvīga uzraudzība.
- Ja ir bojāts elektrības vads, tas jānomaina ražotājam, tehniskā atbalsta centra pārstāvim vai citai kvalificētai personai, lai neradītu bīstamību.
- Ventilācijas atveres nedrīkst būt aizsegta ar paklāju.
- Iekārta paredzēta izmantošanai tikai mājstarpniecības apstākļos.
- Izmantojiet kopā ar iekārtu piegādātās jaunās šļūtenes vai šļūteņu komplektu. Vecu šļūteņu lietošana var izraisīt ūdens noplūdi un attiecīgi īpašuma bojājumus.
- Ūdens spiedienam jābūt no 50 līdz 800 kPa.

Maksimālā ietilpība

Dažiem cikliem maksimālā jauda sausai veļai ir:

F2DV5S8S0 F2DV5S8S2E	F2DV5S7S*E
Mazgāšana (8,5 kg) / Žāvēšana (5 kg)	Mazgāšana (7 kg) / Žāvēšana (5 kg)

Ieteicamā maksimālā ietilpība katrai mazgāšanas programmai var atšķirties. Lai iegūtu labus mazgāšanas rezultātus, papildinformāciju skatiet **Programmas tabula DARBĪBA**.

Tehniskā drošība, lietojot žāvētāju

- Iekārtā nedrīkst žāvēt priekšmetus, kas nav mazgāti.
- Pirms iekārtā žāvējat izstrādājumus ar pārtikas eļļas, augu eļļas, acetona, spirta, benzīna, petrolejas, traipu izņēmēju, terpentīna, vaska un vaska noņēmēju traipiem, tie ir jāizmazgā karstā ūdenī ar mazgāšanas līdzekļa papildu devu.
- Nekad neapturiet iekārtu pirms žāvēšanas cikla beigām, izņemot tad, ja visi izstrādājumi tiek ātri izņemti un izklāti, izklieidējot karstumu.

- Šajā iekārtā nedrīkst žāvēt tādus izstrādājumus kā, piemēram, porolonu (putulateksu), dušas cepurītes, ūdensnecaurlaidīgus tekstilizstrādājumus, izstrādājumus ar gumijas pārklājumu un apģērbus vai spilvenus ar porolona pildījumu.
- Veļas mīkstinātājs vai līdzīgi izstrādājumi ir jālieto atbilstoši veļas mīkstinātāja lietošanas norādījumiem.
- Izņemiet no kabatām visus priekšmetus, piemēram, šķiltavas un sērkokciņus.
- Šo iekārtu nedrīkst izmantot, ja tīrīšanai ir izmantotas rūpnieciskās ķīmikālijas.

Uzstādīšana

- Nekad nemēģiniet izmantot iekārtu, ja tā ir bojāta, tai ir darbības traucējumi, tā ir daļēji izjaukta, tai trūkst detaļu vai detaļas ir bojātas, tostarp, ja ir bojāts vads vai spraudnis.
- Šī iekārta jāpāravadā vismaz diviem vai vairāk cilvēkiem, stingri turot iekārtu.
- Neuzstādi iekārtu mitrā un putekļainā vietā. Neuzstādi un neuzglabāji iekārtu ārpus telpām vai telpā, kas ir pakļauta nepiemērotiem laika apstākļiem, piem., tiešiem saules stariem, vējam, lietum vai temperatūrai, kas ir zemāka par 0 °C.
- Pārliedzinieties, ka kontaktdakša ir pilnīgi ievietota kontaktligzdā.
- Nepievienojiet šo iekārtu tīklam, izmantojot vairāklīdzdu kontaktrozeti, barošanas bloku vai barošanas vada pagarinātāju.
- Nepārveidojiet iekārtas komplektā iekļauto kontaktdakšu. Ja tā neatbilst kontaktligzdai, uzticiet atbilstošas kontaktligzdas uzstādīšanu kvalificētam elektriķim.
- Iekārtas strāvas vadam ir zemējuma dzīsla un kontaktdakša ar zemējumu (zemējuma tapa). Kontaktdakša ir jāiesprauž atbilstošā kontaktligzdā, kas ir uzstādīta un zemēta saskaņā ar valstī spēkā esošajām normām un noteikumiem.
- Nepareizs zemējuma dzīslas savienojums var radīt elektriskās strāvas trieciena risku. Ja šaubāties, vai iekārta ir pareizi sazemēta, lūdziet kvalificētam elektriķim vai tehniskajam speciālistam to pārbaudīt.

6 DROŠĪBAS NORĀDĪJUMI

- Šo iekārtu nedrīkst uzstādīt aiz aizslēdzamām durvīm, bīdāmām durvīm vai durvīm, kurām eņģes ir iekārtai pretējā pusē, veidā, kas ierobežo pilnīgu iekārtas durvju atvēršanu.

Ekspluatācija

- Ierīces darbināšanai no vadības paneļa neizmantojiet asus priekšmetus.
- Nemēģiniet noņemt paneļus vai izjaukt ierīci.
- Neremontējiet un nenomainiet iekārtas detaļas. Visus remonta un apkopes darbus drīkst veikt tikai kvalificēti apkopes darbinieki, izņemot, ja šajā lietotāja rokasgrāmatā nav noteikts citādi. Izmantojiet tikai atļautas rūpnīcā ražotas detaļas.
- Kad iekārtas durvis ir atvērtas, tās nedrīkst spēcīgi spiest uz leju.
- Iekārtā nedrīkst likt dzīvas būtnes, piemēram, mājdzīvniekus.
- Nemazgājiet mašīnā grīdsegas, paklājus, kurpes vai dzīvnieku segas, mīkstās rotaļlietas vai citus izstrādājumus, kas nav apģērbs vai gultasveļa.
- Sekojiet, lai zonā zem iekārtas un tai apkārt nebūtu uzliesmojošu materiālu, piemēram, plūksnas, papīrs, grīdsegas, ķīmikālijas u.tml.
- Neatstājiet iekārtas durvis atvērtas. Bērni var ķerties pie durvīm vai ielīst iekārtas tvertnē, izraisot iekārtas bojājumus vai miesas bojājumus.
- Nemazgājiet vai nežāvējiet drēbes, kas tīrītas, mazgātas, mērcētās vai notraipītas ar uzliesmojošām vai sprādzienbīstamām vielām (piemēram, vaski, vasku noņēmējiem, eļļām, krāsām, benzīnu, tīrīšanas līdzekļiem, ķīmiskās tīrīšanas šķīdumiem, petroleju, benzīnu, traipu tīrīšanas līdzekļiem, terpentīnu, augu eļļu, cepam eļļu, acetonu, alkoholu utt.). Nepareiza lietošana var izraisīt ugunsgrēku vai eksploziju.
- Nelietojiet ierīces tuvumā un neuzglabājiet tajā viegli uzliesmojošas vai degošas vielas (ēteru, benzolu, spirtu, ķīmiskās vielas, sašķidrinātu naftas gāzi, viegli uzliesmojošu aerosolu, benzīnu, atšķaidītāju, naftu, insekticīdu, gaisa atsvaidzinātāju, kosmētiku utt.).

- Stingri aizliegts pieskarties iekārtas iekšējām daļām, kamēr tā darbojas. Pagaidiet, līdz tvertne pilnībā apstājas.
- Augstas temperatūras programmas laikā neaiztieciat iekārtas durvis.
- Ja no iekārtas plūst ūdens, atvienojiet kontaktdakšu un sazinieties ar LG Electronics klientu informācijas centru.
- Izslēdziet ūdens krānus, lai samazinātu spiedienu uz šļūtenēm un vārstiem, lai samazinātu noplūdi, ja rodas pārtraukums vai plīsumi. Pārbaudiet uzpildes šļūtenu stāvokli - tie jāaizstāj pēc 5 gadiem.
- Ja mājās radusies gāzes noplūde (izobutāna, propāna, dabasgāzes u. c.), nepieskarieties iekārtai vai kontaktdakšai un nekavējoties izvēdiniet telpu.
- Ja ziemas laikā drenāžas šļūtene vai ieplūdes šļūtene ir sasalusi, izmantojiet iekārtu tikai pēc tam, kad tās ir atkusušas.
- Glabājiet mazgāšanas līdzekļus, veļas mīkstinātājus un balinātājus bērniem nepieejamā vietā.
- Neaiztieciat kontaktdakšu vai iekārtas vadības pultī ar mitrām rokām.
- Vadu nedrīkst pārmērīgi salocīt vai novietot uz tā smagus priekšmetus.
- Nepieskarieties mazgāšanas laikā no iekārtas izplūdušam ūdenim.
- Pārlicinieties, ka kanalizācija darbojas pareizi. Ja ūdens netiek novadīts pareizi, jūsu grīda var tikt appludināta.
- Kad gaisa temperatūra ir augsta un ūdens temperatūra ir zema, var rasties kondensāts, kuru dēļ grīda var kļūt mitra.
- Noslaukiet netīrumus vai putekļus no kontaktdakšas.

Apkope

- Pirms iekārtas tīrīšanas atvienojiet to no strāvas padeves. Iestatot vadības pogu pozīcijā "OFF" vai dīkstāves pozīcijā, iekārta netiek neatvienota no strāvas padeves.
- Pēc pilnīgas mitruma un putekļu notīrīšanas uzmanīgi ievietojiet kontaktdakšu kontaktligzdā.
- Tīrot iekārtu, nedrīkst smidzināt ūdeni nedz uz tās ārpuses, nedz iekšpusē.

8 DROŠĪBAS NORĀDĪJUMI

- Nekādā gadījumā neatvienojiet iekārtu, raujot aiz strāvas vada. Vienmēr cieši satveriet kontaktdakšu un taisni izrauļiet to kontaktligzdas.
- Ierīci var izjaukt, labot vai pārveidot tikai kvalificēts LG Electronics servisa centra apkalpojošais personāls. Ja pārvietojat un uzstādāt ierīci citā vietā, sazinieties ar LG Electronics klientu informācijas centru.

Utilizācija

- Pirms vecās iekārtas utilizācijas, atvienojiet spraudni no kontaktrozetes. Nogrieziet kabeli tieši pie iekārtas, lai nepieļautu nepareizu iekārtas izmantošanu.
- Visus iepakojuma materiālus (piem., plastmasas maisus un putustiroļu) utilizējiet bērniem nepieejamā vietā. Iepakojuma materiāli var izraisīt nosmakšanu.
- Pirms šī iekārta tiek izņemta no ekspluatācijas vai tiek utilizēta, noņemiet tās durvis, lai novērstu iespēju, ka bērni vai nelieli dzīvnieki tiek iesprostoti tvertnē.

RŪPES PAR APKĀRTĒJO VIDI

Apkārtējās vides un taupības padomi

Enerģijas un ūdens patēriņš

- Enerģijas un ūdens patēriņu var ietekmēt mazgājamās noslodzes svars. Lai visefektīvāk izmantotu savu iekārtu piekraujiet to ar konkrētajai programmai maksimāli pieļaujamo svaru sausu drēbju.
- Visefektīvākās programmas enerģijas patēriņa ziņā parasti ir tās, kas darbojas zemākā temperatūrā un ilgāku laiku.
- Troksni un atlikušo mitruma saturu ietekmē centrifūgas ātrums: jo lielāks centrifūgas ātrums centrifūgas fāzē, jo lielāks troksnis un mazāks atlikušais mitruma saturs.
- Vienmērīga veļas iekraušana tādā apjomā, kādu attiecīgajām programmām norādījis ražotājs, palīdzēs ietaupīt enerģiju un ūdeni.

- Mazāku apjomu drēbju mazgāšanai automātiskā noslodzes atpazīšanas sistēma palīdzēs samazināt ūdens un enerģijas patēriņu.
- Izmantojiet Ātruma programmu mazām un viegli notraipītām noslodzēm.
- Aukstā ūdens veļas mazgāšanas līdzekļi var būt tikpat efektīvi zemākā temperatūrā (apmēram 20°C). Izmantojot 20°C iestatījumus tiks patērēts mazāk enerģijas nekā 30°C vai augstākā temperatūrā.

Mazgāšanas līdzeklis

- Mazgāšanas līdzeklis jāizvēlas atbilstoši audumam, tā krāsai, traipu pakāpei un mazgāšanas temperatūrai. Un tas jālieto saskaņā ar mazgāšanas līdzekļu ražotāja norādījumiem. Izmantojiet tikai mazgāšanas līdzekļus, kas ir piemēroti tvertnes modeļi ar veļas ievietošanu no priekšpuses) veļas mašīnām.
- Mazākām noslodzēm izmantojiet mazāk mazgāšanas līdzekļa.
 - Daļēja noslodze: 1/2 no parastā daudzuma
 - Minimāla noslodze: 1/3 no pilnas noslodzes.

Papildu iespēju un funkciju izvēle

- Izvēlieties ūdens temperatūru, kas ir piemērota mazgājamo izstrādājumu veidam. Lai sasniegtu maksimālu rezultātu, ievērojiet norādījumus uz apgērba etiķetes.
- Pre Wash (Priekšmazgāšana) iespēja ir ieteicama mazgājot ļoti netīru noslodzi.

Žāvēšanas programmas lietošana

- Lai ietaupītu enerģiju žāvējot mazgāšanas programmai izvēlieties visaugstāko iespējamo centrifūga ātrumu.
- Lai nodrošinātu kvalitatīvu žāvēšanu, pārliecinieties, ka visu apgērba gabalu materiāls un biezums ir līdzīgi.
- Izvēloties tikai žāvēšanu enerģijas ekonomijas nolūkos automātiski darbojas griešanās.

10 DROŠĪBAS NORĀDĪJUMI

Jūsu vecās ierīces likvidēšana



- Šis simbols – pārsvītrotā atkritumu tvertne uz riteņiem – norāda, ka elektrisko un elektronisko iekārtu atkritumi (EEIA) jāutilizē atsevišķi no sadzīves atkritumu plūsmas.
- Veci elektriskie izstrādājumi var saturēt bīstamas vielas, tādēļ jūsu vecās ierīces pareiza utilizācija palīdzēs novērst iespējamās negatīvās sekas videi un cilvēka veselībai. Jūsu vecā ierīce var saturēt vairākkārt izmantojamas detaļas, kuras var izmantot citu izstrādājumu remontam, un citus vērtīgus materiālus, kurus var pārstrādāt, tādējādi saglabājot ierobežotus resursus.
- Jūs varat aiznest ierīci vai nu uz veikalu, kurā šo izstrādājumu iegādājieties, vai sazināties ar vietējās pašvaldības atkritumu savākšanas iestādi un uzzināt sīkāku informāciju par tuvāko oficiālo EEIA savākšanas punktu. Jaunāko informāciju par savu valsti skatiet vietnē www.lg.com/global/recycling.

UZSTĀDĪŠANA

Daļas un specifikācijas

PIEZĪME

- Ierīces kvalitātes uzlabošanas nolūkos izskats un specifikācija var tikt mainīta bez iepriekšēja paziņojuma.

LATVIEŠU

Skats no priekšas

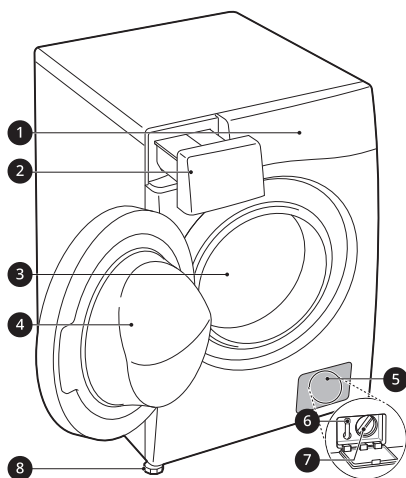

- 1 Vadības panelis
- 2 Mazgāšanas līdzekļa sadalītāja atvilktnē
- 3 Tvertne
- 4 Durvis
- 5 Korpusa vāciņš
- 6 Drenāžas aizbāznis
- 7 Drenāžas sūkņa filtrs
- 8 Līmeņošanas kājas

Skats no aizmugures

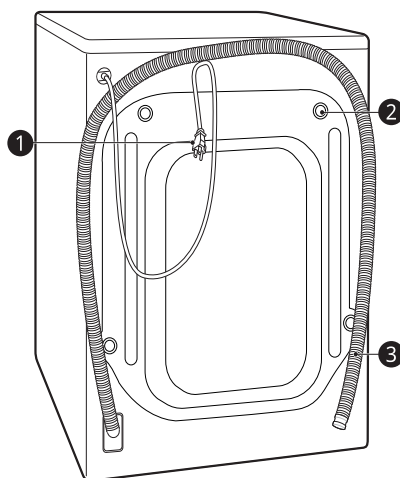

- 1 Kontaktdakša
- 2 Transportēšanas skrūves
- 3 Drenāžas šļūtene

12 UZSTĀDĪŠANA

Piederumi

*1 Pievienotie aksesuāri var atšķirties atkarībā no iegādātā modeļa.

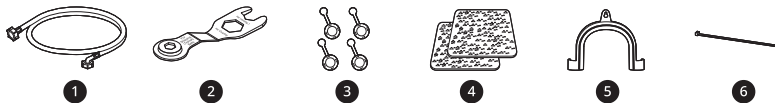

1	Ūdens padeves šļūtene	4	Neslīdošie paliktņi*1
2	Uzgriežņu atslēga	5	Līkuma balstēnis drenāžas šļūtenes nostiprināšanai
3	Vāciņi transportēšanas skrūvju atverēm	6	Saites skava *1

Specifikācijas

Modelis	F2DV5S8S0 F2DV5S8S2E F2DV5S7S*E
Barošanas avots	220–240 V~, 50 Hz
Izstrādājuma svars	63 kg

Izmēri (mm)

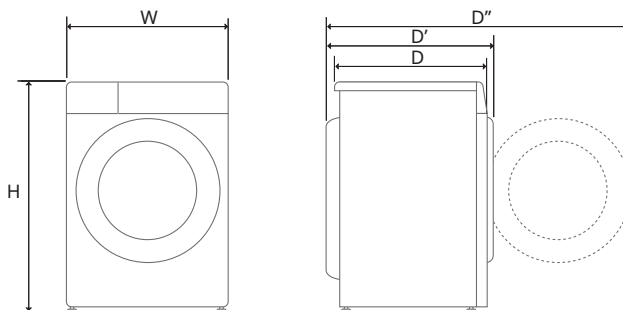

W	600	D	475	D''	1015
H	850	D'	535		

Uzstādīšanas vietas prasības

Pirms ierīces uzstādīšanas skatiet tālāk norādīto informāciju, lai ierīci uzstādītu pareizā vietā.

Uzstādīšanas vieta

- Šī ierīce jāuzstāda uz stingra grīdas seguma, lai samazinātu vibrāciju centrifūga cikla laikā. Vislabākais ir betona grīdas segums, jo centrifugēšanas cikla laikā t'a vibrācija ir daudz mazāk pakļauta nekā koka grīda vai paklāja virsmai.
- Ja iekārta jānovieto blakus gāzes plītij vai apkures katlam, starp minētajām iekārtām jāievieto izolācija (850 x 600 mm), kas pārklāta ar alumīnija foliju, pret plīti vai krāsni vērstajā pusē.
- Nodrošiniet, lai pēc uzstādīšanas mehāniskais bojājumu gadījumā varētu viegli piekļūt iekārtai.
- Uzstādot ierīci, noregulējiet visas četras pēdas, izmantojot pievienoto atslēgu, lai nodrošinātu ierīces stabilitāti.

Grīdas uzstādīšana

Lai nodrošinātu pietiekamu ūdens ieplūdes šļūteni, iztukšošanas šļūteni un gaisa plūsmas atstarpi, atstājiet vismaz 20 mm atstarpi sānos un 100 mm aiz ierīces. Noteikti ņemiet vērā sienas, durvju vai grīdas līstes, kas var palielināt vajadzīgo atstarpi.

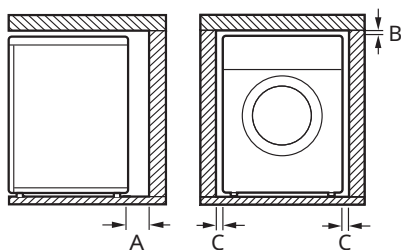

A	100 mm
B	5 mm
C	20 mm

⚠ BRĪDINĀJUMS!

- Šī iekārta jālieto tikai mājāsaimniecības nolūkiem, un tā nav jālieto mobilās lietojumprogrammās.

PIEZĪME

- Nekad nemēģiniet izlīdzināt nelīdzenu grīdu, liekot zem iekārtas koka gabalus, kartonu vai līdzīgus materiālus.

LATVIEŠU

Koka grīdas (paceltās grīdas)

Uzstādot ierīci uz koka grīdām, izmantojiet gumijas palikņus, lai samazinātu pārmērīgu vibrāciju un nelīdzsvarotību. Koka vai piekārtā tipa grīdas var izraisīt pārmērīgu vibrāciju un nelīdzsvarotību, kļūdas un nepareizu darbību.

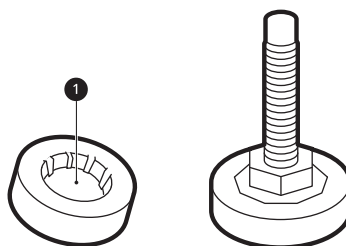

- Lai samazinātu vibrāciju, mēs iesakām zem katras ierīces regulēšanas pēdas novietot vismaz 15 mm gumijas paliktņi 1, kas ar skrūvēm piestiprināti vismaz pie divām grīdas sijām.
- Ja iespējams, uzstādiet iekārta kādā no telpas stūriem, kur grīda ir stabilāka.
- Pielāgojiet gumijas paliktņus, lai samazinātu vibrāciju.

⚠ UZMANĪBU!

- Ja iekārta uzstādīta uz nestabilas grīdas (piem., koka grīdas), garantija neattiecas uz bojājumiem un izmaksām, kas radušies uzstādīšanas uz nestabilas grīdas rezultātā.

14 UZSTĀDĪŠANA

PIEZĪME

- Gumijas paliktņus (detalās Nr. **4620ER4002B**) var iegādāties LG tehniskā atbalsta centrā.

Ventilācija

- Pārlicinieties, vai gaisa plūsmu ap iekārtu neierobežo, piemēram, paklāji vai grīdsegas.

Vides temperatūra

- Neuzstādiet iekārtu telpās, kurās temperatūra var būt zemāka par nulli. Spiediena ietekmē sasalušas šļūtenes var saplīst. Temperatūras, kas ir zemākas par nulli, var izraisīt elektroniskās vadības ierīces bojājumus.
- Ja veļas iekārtas piegāde notiek ziemā un temperatūra ir zemāka par nulli, pirms sākat lietot iekārtu, novietojiet to uz vairākām stundām istabas temperatūrā.

Elektrības savienojums

- Neizmantojiet pagarinātāju vai sadalītāju.
- Pēc izmantošanas vienmēr izņemiet iekārtas spraudni no kontakrozetes un izslēdziet ūdens padevi.
- Savienojiet iekārtu ar saņemtu kontakrozeti atbilstoši spēkā esošajiem elektroinstalācijas noteikumiem.
- Novietojiet iekārtu tā, lai varētu viegli piekļūt spraudnim.
- Kontaktlīdzdai jābūt vismaz 1 metra attālumā no jebkuras ierīces puses.

⚠ BRĪDINĀJUMS!

- Iekārtu drīkst remontēt tikai kvalificēts speciālists. Remonts, ko veikusi nepieredzējusi persona, var izraisīt miesas bojājumus vai nopietnus darbības traucējumus. Sazinieties ar autorizētu LG tehniķi.
- Kontaktdakša ir jāpieslēdz atbilstīgai kontaktlīdzdai, kas ir pareizi uzstādīta un

iezemēta saskaņā ar arvalstī spēkā esošajām normām un noteikumiem.

Ierīces izsaiņošana

Iekārtas nocelšana no putuplasta pamatnes

* Šī funkcija var atšķirties atkarībā no iegādātā modeļa.

Pēc kartona un pārvadāšanas materiālu noņemšanas noceliet iekārtu no putuplasta pamatnes.

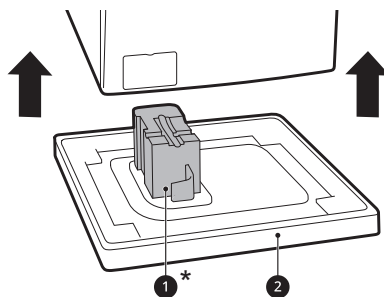

- Pārlicinieties, ka caurules balsts **1*** paliek pie putuplasta pamatnes un nav pieķēries iekārtas apakšējai daļai.
- Ja iekārtu nepieciešams nolikt guļus stāvoklī, lai noņemtu kartona pamatni **2**, nodrošiniet iekārtas sānu aizsardzību un uzmanīgi noguldiet iekārtu uz sāna. Iekārtu nedrīkst noguldīt uz priekšdaļas vai aizmugurējās daļas.

Transportēšanas skrūvju montāžu noņemšana

Lai novērstu ierīces spēcīgu vibrāciju un iespējamus bojājumus, noņemiet transportēšanas skrūves un stiprinājumus.

- 1 Sākot ar divām apakšējām transportēšanas skrūvēm **1**, izmantojiet uzgriežņu atslēgu (iekļauta komplektā), lai pilnībā atskrūvētu

visas transportēšanas skrūves, tās griežot pretēji pulksteņrādītāja kustības virzienam.

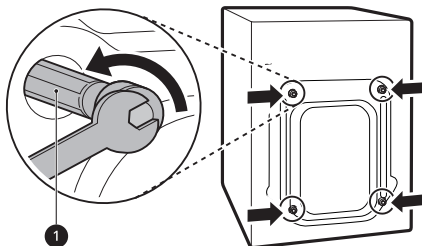

2 Noņemiet skrūvju montāžas, tās viegli grozot izņemšanas laikā.

3 Uztādiat vāciņus atverēm.

- Atrodiet atverēm paredzētos vāciņus **2**, kas ir iekļauti piederumu komplektā vai piestiprināti iekārtas aizmugurē.

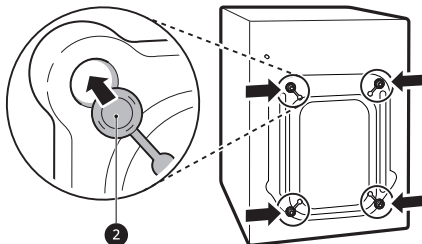

PIEZĪME

- Saglabājiet transportēšanas skrūves un stiprinājumus turpmākai lietošanai.
- Jūs varat novērst bojājumus iekārtas pārvadāšanas laikā sekojoši:
 - Tiek uzstādītās transportēšanas skrūves.
 - Strāvas vads tiek piestiprināts iekārtas aizmugurē.

Iekārtas izlīdzināšana

Izlīdzinājuma pārbaude

Spiežot augšējās plāksnes malas diagonāli, iekārtai vispār nevajadzētu virzīties uz augšu un uz leju (pārbaudiet abus virzienus).

- Ja iekārta šūpojas, kad pa diagonāli piespiež iekārtas augšējo plāksni, vēlreiz noregulējiet kājas.
- Pēc uzstādīšanas pārbaudiet, vai iekārta ir pilnībā stabila.

PIEZĪME

- Koka vai piekārtā tipa grīdas var izraisīt pārmērīgu vibrāciju un nelīdzsvarotību. Lai apturētu vai samazinātu pārmērīgu troksni un vibrāciju, var būt jāapsver koka grīdas stiprināšana.

Kāju noregulēšana un izlīdzināšana

Uztādot iekārtu, tā ir jānolīmeņo un nevainojami jāizlīdzina. Ja iekārta nav nolīmeņota un nevainojami izlīdzināta, tā var gūt bojājumus vai nedarboties pareizi.

- 1 Ja grīda nav līdzena, noregulējiet līmeņošanas kājas pēc vajadzības.
 - Nelieciet zem kājām koka gabalus vai ko tamlīdzīgu.
 - Nodrošiniet, lai visas četras kājas ir stabilas un balstītas uz grīdas.

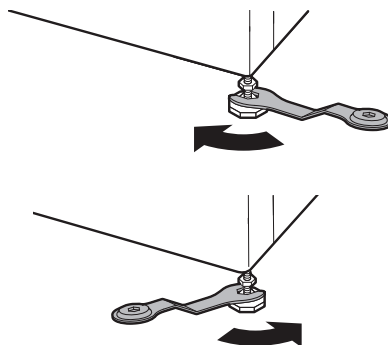

PIEZĪME

- Neuzstādiat veļas mazgājamo mašīnu uz līstēm, statīva vai paaugstinātas virsmas, ja vien to nav ražojis LG Electronics izmantošanai ar šo modeli.

16 UZSTĀDĪŠANA

- 2** Pārbaudiet, vai iekārta ir pilnībā nolīmeņota, izmantojot spirta līmeņrādi **1**.

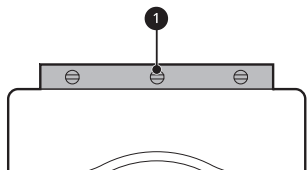

- 3** Nostipriniet līmeņošanas kājas ar kontruzgriežņiem **2** pagriežot tos pretēji pulksteņrādītāja kustības virzienam attiecībā pret iekārtas apakšu.

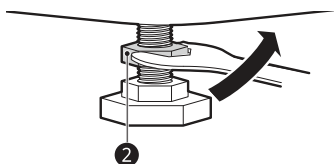

- 4** Pārbaudiet, vai visi kontruzgriežņi iekārtas apakšā ir pienācīgi nostiprināti.

PIEZĪME

- Iekārtas pareizs novietojums un izlīdzināšana nodrošina ilgu, pastāvīgu un drošu darbību.
- Iekārtai ir jābūt 100% horizontālā stāvoklī un stabilā pozīcijā uz cietas, līdzenas grīdas.
- Piemērojot slodzi uz stūriem, tā nedrīkst "svārstīties".
- Neļaujiet iekārtas kājām samirkt. Pretējā gadījumā var rasties vibrācija un troksnis.

Pretslīdes lokšņu lietošana

Šī funkcija var atšķirties atkarībā no iegādātā modeļa.

Ja iekārta tiek uzstādīta uz slidenas pamatnes, spēcīgu vibrāciju rezultātā tā var pārvietoties. Nepareizas izlīdzināšanas rezultātā radītais troksnis un vibrācija var izraisīt darbības traucējumus. Šādā gadījumā zem regulējamām kājām uzstādiet pretslīdes lokšnes un noregulējiet līmeni.

- 1** Lai uzstādītu pretslīdes lokšnes, grīdai ir jābūt tīrai.

- Izmantojiet sausu drānu, lai saslaucītu un notīrītu jebkādas svešķermeņus un mitrumu. Ja grīda ir mitra, pretslīdes lokšnes var slīdēt.

- 2** Pēc iekārtas novietošanas uzstādīšanas vietā noregulējiet līmeni.

- 3** Novietojiet pretslīdes lokšnes uz grīdas ar lipīgo pusi **1** uz leju.

- Visefektīvākā ir pretslīdes lokšņu uzstādīšana zem priekšējām kājām. Ja ir grūtības uzstādīt paliktnus zem priekšējām kājām, uzstādiet tos zem aizmugurējām kājām.

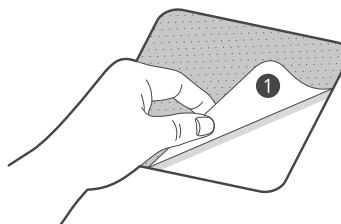

- 4** Novietojiet ierīci uz pretslīdes lokšnēm.

- Nepiestipriniet pretslīdes lokšņu pielīpošo pusi **1** pie iekārtas kājām.

PIEZĪME

- Papildu pretslīdes lokšnes ir pieejamas LG Electronics servisa centrā.

Ūdens padeves šļūtenes pievienošana

Piezīme par savienošanu

- Ūdens spiedienam jābūt no **50 kPa** līdz **800 kPa** (0,5–8,0 kgf/cm²). Ja ūdens spiediens pārsniedz **800 kPa**, jāuzstāda dekompresijas ierīce.
- Regulāri pārbaudiet ūdens padeves šļūtenes stāvokli un, ja vajadzīgs, nomainiet to.

PIEZĪME

- Nepievelciet ūdens padeves šļūteni pārāk cieši un neizmantojiet mehāniskas ierīces, lai pievilktu to pie ieplūdes vārstiem.
- Pievienošanai pie ūdens ieplūdes nav nepieciešama papildu atpakaļplūsmas aizsardzība.

PIEZĪME

- Pēc ūdens padeves šļūtenes pievienošanas pie ūdens krāna atgrieziet ūdens krānu, lai no ūdensvada izskatotu svešķermeņus (netīrumus, smiltis, zāģu skaidas u. c.). Ļaujiet ūdenim plūst spainī un pārbaudiet ūdens temperatūru.

Gumijas blīves pārbaude

Kopā ar ūdens padeves šļūteni komplektā ir iekļautas divas gumijas blīves ❶. Tās lieto ūdens noplūžu novēršanai. Savienojumam ar krāniem ir jābūt pietiekami ciešam.

- Nelietojiet ūdens padeves caurules pievilkšanai mehāniskas ierīces, piemēram, daudzfunkciju satvērējus. Nodrošiniet, ka ūdens padeves šļūtenes saliektais gals ir pievienots iekārtai.

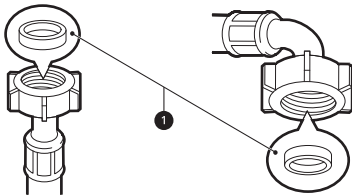
**Šļūtenes pievienošana ūdens krānam****Skrūvējamas šļūtenes savienošana ar vītņotu krānu**

Pieskrūvējiet ūdens padeves šļūtenes savienotāju pie ūdens padeves krāna. Cieši pievelciet ar rokām tikai izmantojot mīkstu drāniņu. Nepievelciet padeves šļūteni ar mehāniskām ierīcēm.

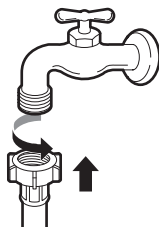
**Šļūtenes pievienošana iekārtai**

Pieskrūvējiet padeves šļūteni iekārtas aizmugurē uzstādītajam ūdens ieplūdes vārstam.

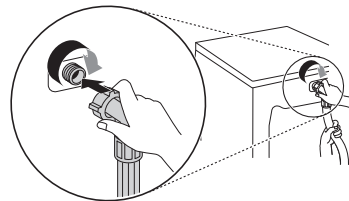

- Nepievienojiet šļūteni karstā ūdens padevei tādiem modeļiem, kuriem ir tikai viens ūdens padeves vārsts. Pievienojiet to tikai aukstā ūdens padevei.

PIEZĪME

- Ja pēc savienojuma izveides no šļūtenes plūst ūdens, atkārtojiet tās pašas darbības. Ūdens padevei izmantojiet tradicionālā veida krānu. Ja krānam ir kvadrāta forma vai tas ir pārāk liels, pirms krāna ievadīšanas adapteri noņemiet sliedi.
- Pārliedzinieties, vai šļūtene nav salocījusies vai iespiesta.

Drenāžas šļūtenes uzstādīšana**Drenāžas šļūtenes uzstādīšana ar līkuma balsteni**

Drenāžas šļūteni nedrīkst uzstādīt augstāk par **100 cm** virs grīdas. Iespējams, ka ūdens no iekārtas neizplūdis vai izplūdis ļoti lēni.

18 UZSTĀDĪŠANA

- Pareiza drenāžas šļūtenes nostiprināšana pasargās grīdu no bojājumiem, kas varētu rasties ūdens noplūdes rezultātā.

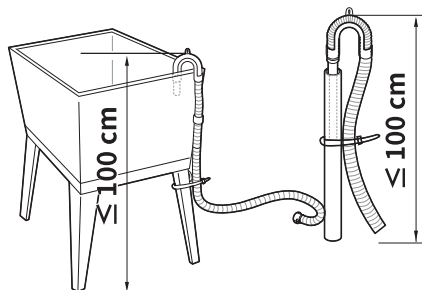
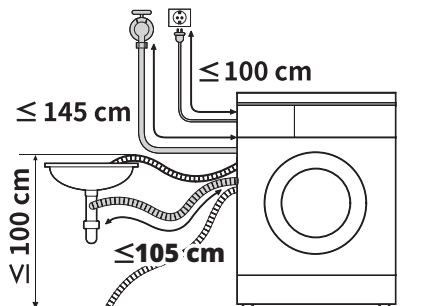

- Ja drenāžas šļūtene ir pārāk gara, nestumiet to atpakaļ ierīcē. Tas var izraisīt skaļu troksni.
- Uzstādot drenāžas šļūteni izlietnē, stingri nostipriniet to ar saiti.

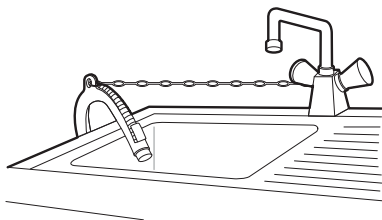

EKSPLUATĀCIJA

Darbības pārskats

Iekārtas izmantošana

Pirms pirmās mazgāšanas reizes izvēlieties mazgāšanas programmu **Cotton (Kokvilna)** un pievienojiet pusi mazgāšanas līdzekļa daudzuma. Ļaujiet darboties tukšai iekārtai. Tā no tvertnes tiks izvadīti atlikumi un ūdens, kas var būt palicis pēc ražošanas.

1 Sašķirojiet drēbes pēc auduma, traipu līmeņa, krāsas un noslodzes apjoma kā nepieciešams.

2 Atveriet durvis un ievietojiet veļu iekārtā.

⚠ UZMANĪBU!

- Pirms durvju aizvēršanas pārlicinieties, ka visas drēbes un priekšmeti atrodas tvertnē un nepārkarājas pāri durvju gumijai, kur tās var aizķerties, kad durvis tiek aizvērtas. Pretējā gadījumā varat sabojāt durvju blīvējumu un drēbes.

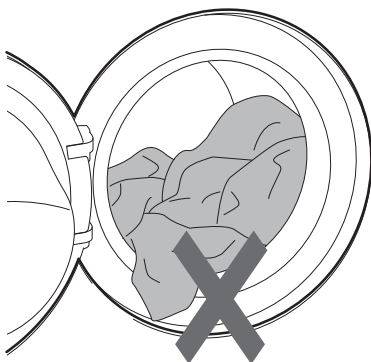

3 Aizveriet durvis.

⚠ UZMANĪBU!

- Noņemiet no elastīgās durvju blīves visus priekšmetus, lai novērstu apgērbu un durvju blīves bojājumus.

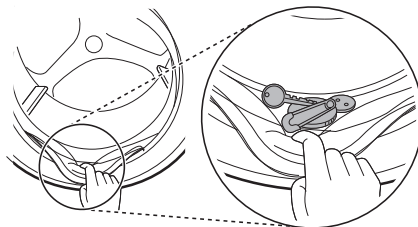

LATVIEŠU

4 Pievienojiet tīrīšanas līdzekļus vai mazgāšanas līdzekļus, kā arī veļas mīkstinātāju.

- Mazgāšanas līdzekļa sadalītājā pievienojiet pareizu mazgāšanas līdzekļa devu. Ja vēlaties, atbilstošajās daļās pievienojiet balinātāju vai veļas mīkstinātāju.

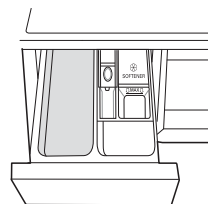

5 Nospiediet pogu **Jaudīga mazgāšana**, lai ieslēgtu iekārtu.



6 Izvēlieties nepieciešamo ciklu.

- Vairākas reizes nospiediet režīma pogu vai pagrieziet mazgāšanas režīma selektorslēdzi, līdz ir izvēlēts vajadzīgais mazgāšanas režīms.

20 EKSPLUATĀCIJA

- Tagad atlasiet mazgāšanas temperatūru un centrifūgas ātrumu. Pievērsiet uzmanību apgērbu etiķetēm.

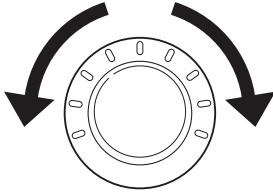

7 Sāciet mazgāšanu.

- Lai sāktu ciklu, nospiediet pogu **Sākt/Pauze**. Iekārtas tvertne īsu brīdi griezīsies bez ūdens, lai noteiktu mazgājamo izstrādājumu svaru. Ja poga **Sākt/Pauze** netiks nospiesta noteiktā laikā, veļas mazgājamā mašīna izslēgsies, un visi iestatījumi tiks zaudēti.

8 Mazgāšanas cikla beigas.

- Cikla darbības beigās atskanēs melodija. Nekavējoties izņemiet drēbes no iekārtas, lai novērstu kroku veidošanos.

Vadības panelis

Vadības panelis katram modelim var atšķirties.

Vadības paneļa funkcijas

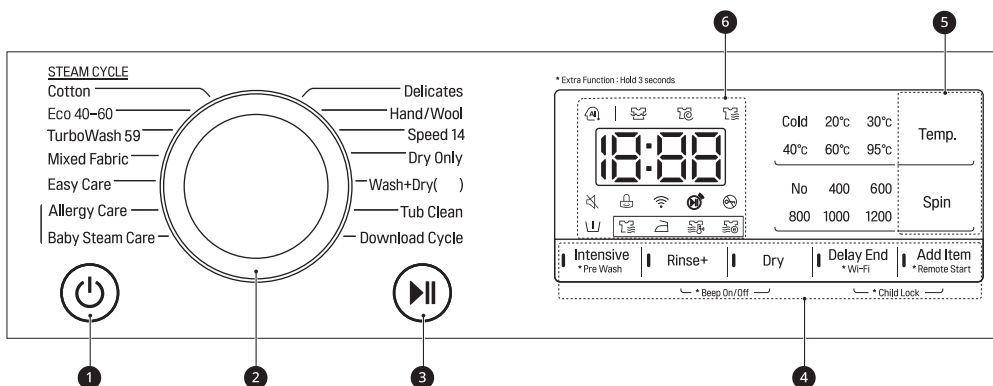

LATVIĒŠU



Norādījumi	
1	<p>Jaudīga mazgāšana Ieslēgšanas/Izslēgšanas poga</p> <ul style="list-style-type: none"> Nospiediet šo pogu, lai ieslēgtu veļas mazgājamo mašīnu.
2	<p>Programmas slēdzis</p> <ul style="list-style-type: none"> Programmas ir pieejamas atbilstoši mazgājamo drēbju veidam. Iedegsies lampiņa, kas norādīs izvēlēto režīmu. <p>PIEZĪME</p> <ul style="list-style-type: none"> Wash+Dry (Mazgāšana un žāvēšana): () norāda žāvēšanas spēju, kas mainās atkarībā no modeļa.
3	<p>Sākt/Pauze poga</p> <ul style="list-style-type: none"> Šī poga tiek izmantota, lai sāktu vai pārtrauktu mazgāšanas ciklu. Ja nepieciešams īslaicīgi apturēt mazgāšanu, nospiediet šo pogu.
4	<p>Papildu opcijas un funkcijas</p> <ul style="list-style-type: none"> Lai izmantotu papildu funkcijas, nospiediet attiecīgo pogu uz 3 sekundēm. Displejā tiek izgaismots atbilstīgais simbols. Tas ļauj izvēlēties papildu programmas un pēc atlasīšanas izgaismojas. <p>Remote Start (Attālināts starts)</p> <p>Ar LG ThinQ lietotni jūs varat izmantot viedtālruni, lai vadītu iekārtu attālināti.</p> <ul style="list-style-type: none"> Lai izmantotu šo funkciju skatiet nodaļu VIEDĀS FUNKCIJAS. <p>Wi-Fi</p> <p>Nospiediet un turiet Delay End (Beigas laika aizture) pogu uz trīs sekundēm, lai izveidotu savienojumu starp iekārtu un LG ThinQ lietotni.</p>

22 EKSPLUATĀCIJA

Norādījumi	
5	<p>Mazgāšanas programmas pogu pielāgošana</p> <p>Izmantojiet šīs pogas, lai pielāgotu atlasītās programmas ūdens temperatūru vai centrifūgas ātruma iestatījumus.</p> <ul style="list-style-type: none"> Uz displeja ir redzami pašreizējie iestatījumi. Nospiediet tās opcijas pogu, lai izvēlētos citus iestatījumus.
6	<p>Displejs</p> <ul style="list-style-type: none"> Displejā tiek attēloti iestatījumi, paredzamais atlikušais laiks, opcijas un statusa ziņojumi. Ieslēdzot iekārtu, displejā iegaismojas noklusējuma iestatījumi. Kamēr noslodzes svars tiek noteikts automātiski, displejs vadības panelī mirgo.

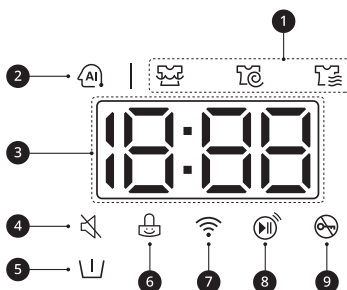
Laiks un statusa displejs



Norādījumi	
1	<p>Programmas statusa indikatori</p> <ul style="list-style-type: none"> Kad darbojas mazgāšanas programma, gaismas diode mirgos aktīvajā posmā un atlikušajos posms gaismas diodes paliks nemainīgas. Kad posms ir pabeigts, gaismas diode izslēgsies. Ja cikls ir apturēts, aktīvās skatuves gaismas diode pārstāj mirgot.
2	<p>AI DD</p> <ul style="list-style-type: none"> AI DD  nodrošina atbilstošas tvertnes rotācijas darbības pēc tam, kad ir pabeigta noslodzes noteikšana.  tiek aktivizēta, ja Cotton (Kokvilna), Mixed Fabric (Kombinēti audumi), un Easy Care (Viegli kopjama veļa) programmas ir atlasītas un palaistas.

	Norādījumi
3	<p>Aptuvenais atlikušais laiks</p> <ul style="list-style-type: none"> Kad mazgāšanas programma ir atlasīta, tiek parādīts atlasītās programmas iepriekšiestatītais laiks. Iepriekšiestatītais laiks mainīsies saskaņā ar atlasītajām opcijām. Ja displejā redzams ---, tad laiks tiks parādīts pēc tam, kad noslodzes sensors ir noteicis noslodzes lielumu. Tas ir normāli. Parādītais laiks ir tikai aptuvenš. Šis laiks ir aprēķināts balstoties uz normāliem darba apstākļiem. Vairāki ārējie faktori (nosloedzes svars, istabas temperatūra, ienākošā ūdens temperatūra utt.) var ietekmēt faktisko laiku.
4	🔊 iedegas, kad skaņas signāks ir izslēgts.
5	⏪ iedegas, kad Pre Wash (Priekšmazgāšana) opcija ir aktivizēta.
6	🔒 iedegas, kad vadības panelis ir bloķēts, izņemot Jaudīga mazgāšana pogu.
7	📶 iedegas, kad iekārta ir savienota ar Wi-Fi tīklu mājās.
8	🔊 iedegas, kad attālinātās vadības funkcija ir aktivizēta.
9	🌀 iedegas, kad cikls sākas un durvis ir aizslēgtas.

24 EKSPLUATĀCIJA

Veļas porcijas sagatavošana

Lai nodrošinātu optimālus mazgāšanas rezultātus, sašķirojiet mazgājamās drēbes un pēc tam sagatavojiet atbilstoši apģērbu etiķešu simboliem.



Apģērba šķirošana



- Lai mazgāšana tiktu veikta kvalitatīvi, sašķirojiet apģērbu atbilstoši kopšanas etiķetei, kurā norādīts auduma veids un mazgāšanas temperatūra. Noregulējiet atbilstošu centrifūgas griešanās ātrumu vai intensitāti atbilstoši auduma tipam.
- Netīrības pakāpe (ļoti netīra, vidēji netīra un viegli netīra): sašķirojiet apģērbu atbilstoši netīrības pakāpei. Ja iespējams, nemazgājiet ļoti netīrus apģērba gabalus kopā ar viegli netīriem.
- Krāsa (balta, gaiša, tumša): tumšu vai krāsotu apģērbu mazgājiet atsevišķi no balta vai gaišas krāsas apģērba. Krāsota apģērba mazgāšana kopā ar gaišu apģērbu var radīt gaišāka apģērba sakrāsošanos vai krāsas maiņu.
- Plūksnas (rada plūksnas, savāc plūksnas): mazgājiet audumus, kas rada plūksnas, atsevišķi no audumiem, kas savāc plūksnas. No audumiem, kas rada plūksnas, var atdalīties plūksnas un nokļūt uz audumiem, kas savāc plūksnas,

Izstrādājumu etiķešu pārbaude

Simboli sniedz informāciju par izstrādājuma materiāla sastāvu un mazgāšanas nosacījumiem.

Simboli uz apģērbu etiķetēm

Simbols	Mazgāšanas/auduma tips
	<ul style="list-style-type: none"> Normāla mazgāšana Kokvilna, kombinēti audumi
	<ul style="list-style-type: none"> Viegli kopjama veļa Sintētika, kombinēti audumi
	<ul style="list-style-type: none"> Speciālā delikātā mazgāšana Smalkveļa

Simbols	Mazgāšanas/auduma tips
	<ul style="list-style-type: none"> Mazgāt tikai ar rokām Vilna, zīds
	<ul style="list-style-type: none"> Nedrīkst mazgāt

PIEZĪME

- Svītras zem simbola sniedz informāciju par auduma veidu un maksimāli pieļaujamo mehānisko slodzi.

Izstrādājumu pārbaude pirms ievietošanas

- Vienā mazgāšanas reizē kombinējiet lielus un mazus izstrādājumus. Vispirms ielieciet lielos izstrādājumus.
- Lielajiem izstrādājumiem ir jābūt ne vairāk kā pusei no kopējā mazgājamo izstrādājumu daudzuma. Nemazgājiet atsevišķus izstrādājumus. Tas var izraisīt nevienmērīgu slodzes sadalījumu. Pievienojiet vienu vai divus līdzīgus izstrādājumus.
- Pārbaudiet visas kabatas ir tukšas. Priekšmeti, piemēram, naglas, matu sprādzes, sērkociņi, pildspalvas, monētas un atslēgas var sabojāt gan veļas mazgājamo mašīnu, gan apģērbu.

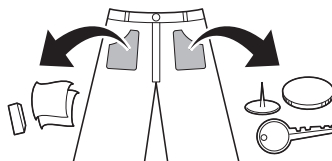

- Smalkveļu (zeķbikses, krūšturus ar stieplēm) ievietojiet mazgāšanas tīkliņā.
- Aizveriet rāvējslēdzējus, ākus un saites, lai šie priekšmeti neieķertos citos izstrādājumos.
- Iepriekš apstrādājiet netīrumus un traipus, ieberzējot nelielu daudzumu ūdenī izšķīdināta mazgāšanas līdzekļa, lai atvieglotu to iztīrīšanu.

Mazgāšanas līdzekļu un veļas mīkstinātāju pievienošana

Mazgāšanas līdzekļa deva

- Mazgāšanas līdzeklis ir jāizmanto saskaņā ar tā ražotāja norādījumiem un jāizvēlas atbilstoši izstrādājumu materiāla veidam, krāsai, netīrībai un mazgāšanas temperatūrai. Izmantojiet tikai mazgāšanas līdzekļus, kas ir piemēroti tvertnes (modeļi ar veļas ievietošanu no priekšpuses) iekārtām.
- Ja putu ir pārāk daudz, samaziniet mazgāšanas līdzekļa daudzumu.
- Ja tiek izmantots pārāk liels mazgāšanas līdzekļa daudzums, var būt ļoti daudz putu, radot sliktu mazgāšanas rezultātu vai lielu slodzi motoram.
- Ja vēlaties izmantot šķidru mazgāšanas līdzekli, ievērojiet tā ražotāja norādījumus.
- Ja mazgāšanas ciklu sākat uzreiz, varat ieliet šķidro mazgāšanas līdzekli tieši galvenajā mazgāšanas līdzekļa atvilktnes nodalījumā.
- Nelietojiet šķidro mazgāšanas līdzekli, ja tiek izmantota **Delay End (Beigas laika aizture)** funkcija, vai ir izvēlēta **Pre Wash (Priekšmazgāšana)** opcija, jo šķidrums tiks izdalīts nekavējoties un var sacietēt atvilktnē vai tvertnē.
- Mazgāšanas līdzekļa daudzums ir jāpielāgo ūdens temperatūrai, ūdens cietībai, mazgājamo izstrādājumu daudzumam un netīrībai. Lai sasniegtu maksimālu rezultātu, izvairieties no pārāk daudz mazgāšanas līdzekļa lietošanas. Pretējā gadījumā var rasties pārāk liels putu daudzums.
- Pirms pievienojat mazgāšanas līdzekli un izvēlieties ūdens temperatūru, apskatiet apģērba etiķetes.
- Izmantojiet tikai attiecīgajam izstrādājumu veidam piemērotus mazgāšanas līdzekļus.
 - Šķidrās mazgāšanas līdzeklis bieži ir izstrādāts speciāliem pielietojumiem, piemēram, krāsainiem audumiem, vilnai, smalkveļai vai tumšiem izstrādājumiem.
 - Pulverveida mazgāšanas līdzeklis ir piemērots visu veidu izstrādājumiem.

- Lai pēc iespējas labāk izmazgātu baltos un gaišos izstrādājumus, izmantojiet pulverveida mazgāšanas līdzekli ar balinātāju.
- Mazgāšanas līdzeklis tiek izskalots no sadalītāja atvilktnes mazgāšanas cikla sākumā.

PIEŪĪME

- Neļaujiet mazgāšanas līdzeklim sacietēt. Ja tas sacietē, var rasties nosprostojumi, slikti skalošanas rezultāti vai nepatīkams aromāts.
- Pilna noslodze: atbilstoši ražotāja ieteikumiem.
- Daļēja noslodze: 1/2 no parastā daudzuma
- Minimāla noslodze: 1/3 no pilnas noslodzes.

Mazgāšanas līdzekļa sadalītāja izmantošana

Pievienojiet veļas mazgāšanas līdzekli mazgāšanas līdzekļa sadalītājā:

- 1 Atveriet mazgāšanas līdzekļa sadalītāja atvilktni.
- 2 Pievienojiet mazgāšanas līdzekli un veļas mīkstinātāju atbilstošajos nodalījumos.

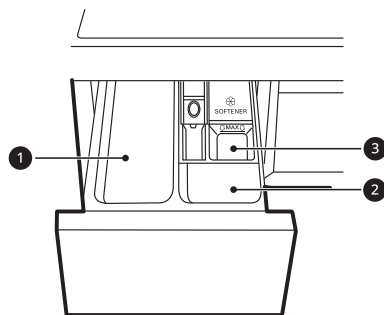

- 1 Galvenais mazgāšanas līdzekļa nodalījums
 - 2 Priekšmazgāšanas mazgāšanas līdzekļa nodalījums
 - 3 Šķidrā auduma mīkstinātāja nodalījums
- 3 Pirms cikla sākšanas viegli aizveriet mazgāšanas līdzekļa sadalītāja atvilktni.

26 EKSPLUATĀCIJA

- Aizverot atvilktni ar spēku mazgāšanas līdzeklis var pārplūst citā nodalījumā vai tvertnē agrāk nekā tas paredzēts.
- Uzmanieties, lai aizverot atvilktni neievērtu roku.
- Tas ir normāli, ka pēc cikla beigām nedaudz ūdens saglabājas mazgāšanas līdzekļa sadalītāja nodalījumos.

Veļas mīkstinātāja nodalījums

Šajā nodalījumā ir šķidrās auduma mīkstinātājs, kas tiek automātiski izdalīts pēdējā skalošanas cikla laikā. Varat izmantot gan pulverveida, gan šķidrās auduma mīkstinātāju.

- Ielejiet auduma mīkstinātāju līdz maksimālajai uzpildes līnijai. Pārmērīga auduma mīkstinātāja daudzuma iepildīšana pāri maksimālajai uzpildes līnijai var izraisīt tā pārāk agru aizskalošanu, kas var notraipīt apģērbu.

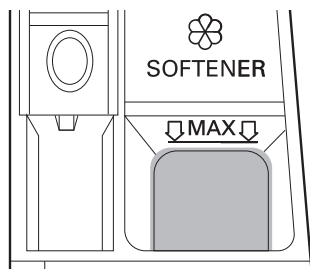

PIEZĪME

- Neuzlejiet auduma mīkstinātāju tieši uz drēbēm mazgāšanas tvertnē, jo tas drēbēs radīs tumšu traipu, kuru būs grūti izmazgāt.
- Neatstājiet auduma mīkstinātāju mazgāšanas līdzekļa atvilktnē ilgāk par vienu dienu. Auduma mīkstinātājs var sacietēt. Mīkstinātājs var palikt mazgāšanas līdzekļa sadalītājā, ja tas ir pārāk biezs. Mīkstinātājs ir jāatšķaida, ja konsistence ir pārāk bieza, lai tas varētu viegli plūst.
- Atvilktni nedrīkst atvērt mazgāšanas laikā, kad notiek ūdens padeve.
- Aizliegts izmantot šķīdinātājus (benzolu u.c.).

Mazgāšanas līdzekļa tablešu pievienošana

Mazgāšanas līdzekļa tabletes var izmantot arī mazgāšanas laikā

- 1 Atveriet durvis un ielieciet mazgāšanas līdzekļa tabletes tvertnē pirms ievietošanas tajā drēbes.
- 2 Iekraujiet mazgājamās drēbes tvertnē un aizveriet durvis.

PIEZĪME

- Nelieciet tabletes mazgāšanas līdzekļa sadalītāja atvilktnē.

Ūdens mīkstinātāja pievienošana

Var izmantot ūdens mīkstinātāju, piemēram, pretapkaļķošanās līdzekli, lai samazinātu mazgāšanas līdzekļa izmantošanu vietās, kurās ir augsts ūdens cietības līmenis.

- Vispirms pievienojiet mazgāšanas līdzekli, pēc tam ūdens mīkstinātāju. Dozējiet atbilstoši daudzumam, kas norādīts uz iepakojuma.

Režīmu tabula

Mazgāšanas programma

LATVIĒŠU

Cotton (Kokvilna)		40 °C (Cold (Auksts) līdz 95 °C)	Maks. noslodze: Klase
Norādījumi	Mazgā vidēji notraipītas drēbes kombinējot atšķirīgas tvertnes kustības. <ul style="list-style-type: none"> Nospiežot Sākt/Pauze pogu bez programmas izvēles Cotton (Kokvilna) programma sāks savu darbu nekavējoties, izmantojot noklusējuma iestatījumus. 		

Eco 40-60		40 °C (40 °C līdz 60 °C)	Maks. noslodze: Klase
Norādījumi	Mazgā vidēji notraipītas kokvilnas drēbes, kas mazgājamas 40 °C vai 60 °C.		

TurboWash 59		40 °C (Cold (Auksts) līdz 60 °C)	Maks. noslodze: 4 kg
Norādījumi	Ar četrām ūdens strūklām, kas darbojas mazgāšanas un skalošanas laikā, šī veļas mašīna var izmazgāt pusi no pieļaujamās noslodzes ar viegli notraipītām drēbēm aptuveni 59 minūtēs.		

Mixed Fabric (Kombinēti audumi)		40 °C (Cold (Auksts) līdz 60 °C)	Maks. noslodze: 4 kg
Norādījumi	Vienlaicīgi mazgā jauktus audumus. <ul style="list-style-type: none"> Izmantojiet dažādiem audumu veidiem, izņemot īpašus apģērbus (zīdu/smalkveļu, sporta apģērbus, tumšus izstrādājumus, vilnu, izstrādājumus ar dūnu pildījumu/ aizkarus). 		

Easy Care (Viegli kopjama veļa)		40 °C (Cold (Auksts) līdz 60 °C)	Maks. noslodze: 4 kg
Norādījumi	Mazgā drēbes, kas pēc mazgāšanas nav jāgludina. <ul style="list-style-type: none"> Izmantojiet poliamīdam, akrilam, poliesteram. 		

Allergy Care (Aizsardzība pret alerģijām)		60 °C	Maks. noslodze: 4 kg
Norādījumi	Palīdz minimizēt vielas, kas izraisa alerģisku reakciju. <ul style="list-style-type: none"> Izmantojiet kokvilnai, apakšveļai, spilvendrānām, palagiem, bērnu apģērbiem. 		

Baby Steam Care (Bērnu apģērba kopšana ar tvaiku)		60 °C	Maks. noslodze: 4 kg
Norādījumi	Palīdz izmazgāt ēdiena traipus no mazuļu drēbītēm.		

28 EKSPLUATĀCIJA

Delicates (Smalkveļa)	20 °C (Cold (Auksts) līdz 40 °C)	Maks. noslodze: 1,5 kg
Norādījumi	Veļas mašīnā mazgājamas apakšveļas, caurspīdīga un mežģīņu apģērba mazgāšanai.	

Hand/Wool (Mazgājami ar rokām / Vilna)	30 °C (Cold (Auksts) līdz 40 °C)	Maks. noslodze: 2 kg
Norādījumi	Mazgā ar rokām un veļas mašīnā mazgājamu smalkveļu, piemēram, mazgājamu vilnu, sieviešu mežģīņu apakšveļu, kleitas utt. <ul style="list-style-type: none"> Izmantojiet mazgāšanas līdzekli veļas mašīnā mazgājamiem vilnas izstrādājumiem. 	

Speed 14 (Ātrā mazgāšana 14 min)	20 °C (20 °C līdz 40 °C)	Maks. noslodze: 2 kg
Norādījumi	Aptuveni 14 minūtēs izmazgā nelielus daudzumus nedaudz netīras veļas.	

Dry Only (Žāvēšana)	-	Rating (Dry)
Norādījumi	Veļas žāvēšanai galvenokārt izmanto automātiskas programmas. <ul style="list-style-type: none"> Lai nodrošinātu kvalitatīvu žāvēšanu, pārlicinieties, vai visu izstrādājumu materiāls un biežums ir līdzīgi. 	

Wash+Dry (Mazgāšana un žāvēšana)	40 °C (Cold (Auksts) līdz 95 °C)	Rating (Dry)
Norādījumi	Mazgā un žāvē drēbes tajā pašā programmā.	

Tub Clean (Tvertnes tīrīšana)	-	-
Norādījumi	Šī funkcija palīdz iztīrīt jūsu iekārtas tvertnes iekšpusi.	

Download Cycle (Lejupielādējiet mazgāšanas ciklu)	-	-
Norādījumi	Šī programma ļauj ielādēt veļas mazgāšanas mašīnā jaunu un īpašu mazgāšanas programmu, izmantojot viedtālruni. Noklusējuma programma ir Rinse+Spin (Skalošana+Izgriešana) .	

PIEZĪME

- Testa rezultāti ir atkarīgi no ūdens spiediena, ūdens cietības, ūdens ievādes temperatūras, telpas temperatūras, noslodzes veida un apjoma, netīrības līmeņa, izmantotā mazgāšanas līdzekļa, tīkla elektropadeves svārstībām un izvēlētajām papildopcijām.
- Atlasiet izvēlētajai mazgāšanas programmai atbilstošu ūdens temperatūru. Mazgājot vienmēr ievērojiet informāciju uz apģērba ražotāja kopšanas etiķetes vai norādījumus.
- Vēlamajām programmām atlasiet atbilstīgu mazgāšanas temperatūru un centrifūgas ātrumu.

- Patiesā ūdens temperatūra var atšķirties no norādītās cikla temperatūras.
- Ieteicams izmantot neitrālu mazgāšanas līdzekli.

Papildus opcijas

*1 Šī funkcija ir automātiski iekļauta programmā, un to nevar izdzēst.

PIEZĪME

- **Delay End (Beigas laika aizture)** un **Add Item (Pievienot vienumu)** opcijas var tikt atlasītas visām šajā tabulā redzamajām mazgāšanas programmām.

Programma	Intensive (Intensīva)	Pre Wash (Priekšmazgāšana)	Rinse+ (Skalošana+)	Dry (Žāvēšana)
Cotton (Kokvilna)	●	●	●	●
Eco 40-60	●	●	●	●
TurboWash 59		●	●	●
Mixed Fabric (Kombinēti audumi)	●	●	●	●
Easy Care (Viegli kopjama veļa)	●	●	●	●
Allergy Care (Aizsardzība pret alerģijām)	●		●	●
Baby Steam Care (Bērnu apģērba kopšana ar tvaiku)	●		●	●
Delicates (Smalkveļa)	●		●	
Hand/Wool (Mazgājami ar rokām / Vilna)	●		●	
Speed 14 (Ātrā mazgāšana 14 min)			●	●

30 EKSPLUATĀCIJA

Programma	Intensive (Intensīva)	Pre Wash (Priekšmazgāšana)	Rinse+ (Skalošana+)	Dry (Žāvēšana)
Dry Only (Žāvēšana)				●*1
Wash+Dry (Mazgāšana un žāvēšana)	●	●	●	●*1

Atlasāmais maksimālais centrifūgas ātrums

Programma	Centrifūgas ātrums	
	Noklusējums	Pieejams
Cotton (Kokvilna)	1200 apgr./min.	Viss
Eco 40-60	1200 apgr./min.	Viss
TurboWash 59	1200 apgr./min.	No 400 līdz 1200 apgr./min.
Mixed Fabric (Kombinēti audumi)	1000 apgr./min.	Viss
Easy Care (Viegli kopjama veļa)	1200 apgr./min.	Viss
Allergy Care (Aizsardzība pret alergijām)	1200 apgr./min.	Viss
Baby Steam Care (Bērnu apģērba kopšana ar tvaiku)	1000 apgr./min.	Līdz pat 1000 apgr./min.
Delicates (Smalkveļa)	800 apgr./min.	Līdz pat 800 apgr./min.
Hand/Wool (Mazgājami ar rokām / Vilna)	800 apgr./min.	Līdz pat 800 apgr./min.
Speed 14 (Ātrā mazgāšana 14 min)	400 apgr./min.	Viss
Dry Only (Žāvēšana)	-	-/1000/1200 apgr./min.
Wash+Dry (Mazgāšana un žāvēšana)	1200 apgr./min.	1000/1200 apgr./min.

PIEZĪME

- Faktiskais maksimālais centrifūgas ātrums var mainīties atkarībā no veļas stāvokļa. Iepriekš norādītās vērtības ir noapaļotas līdz tuvākajam simtam.

Patēriņa dati

Vienības apraksts

kg: Veļas noslodze

h:mm: Programmas ilgums

kWh: Enerģijas patēriņš

°C: Maksimālā temperatūra apstrādātajos tekstilizstrādājumos

Litri: Ūdens patēriņš

rpm: Maksimālais centrifūgas ātrums

%: Atlikušais mitrums centrifūgas fāzes beigās. Jo lielāks ir centrifūgas ātrums, jo lielāks ir troksnis un zemāks ir atlikušais mitrums.



Kopīgās programmas

Modeļa: F2DV5S8S0 F2DV5S8S2E

Programma	kg	h:mm	kWh	°C	Litri	apgr./min	%
Cotton (Kokvilna) 20 °C	8,5	1:49	0,133	24	60,7	1150	58,5
Cotton (Kokvilna) 60 °C	8,5	3:19	1,173	47	68,2	1150	58,5
Eco 40-60 (Pilns) *1	8,5	3:43	1,186	44	71,0	1170	52,0
Eco 40-60 (Puse) *1	4,25	2:51	0,556	37	49,0	1170	53,0
Eco 40-60 (Ceturtdaļa)*1	2	2:51	0,177	26	27,0	1170	55,0
Mixed Fabric (Kombinēti audumi)	4	1:21	0,304	27	47,6	1000	62,9
Speed 14 (Ātrā mazgāšana 14 min)	2	0:14	0,046	23	27,0	400	101,0
Cotton (Kokvilna) 40 °C+ Intensive (Intensīva)	8,5	3:31	0,553	30	14,0	1150	58,5
Eco 40-60 + ☞*2 (Pilns)*3	5	7:40	4,026	43	96,0	1170	-
Eco 40-60 + ☞*2 (Puse)*3	2,5	5:00	2,100	30	55,0	1170	-

Modeļa: F2DV5S7S*E

32 EKSPLUATĀCIJA

Programma	kg	h:mm	kWh	°C	Litri	apgr./min	%
Cotton (Kokvilna) 20 °C	7	1:49	0,121	27	59,4	1150	59,7
Cotton (Kokvilna) 60 °C	7	3:19	1,024	49	58,4	1150	59,7
Eco 40-60 (Pilns)*1	7	3:28	1,140	50	64,0	1170	52,0
Eco 40-60 (Puse)*1	3,5	2:42	0,550	41	34,0	1170	53,0
Eco 40-60 (Ceturtdaļa)*1	2	2:37	0,190	25	28,0	1170	56,0
Mixed Fabric (Kombinēti audumi)	4	1:21	0,304	27	47,6	1000	62,9
Speed 14 (Ātrā mazgāšana 14 min)	2	0:14	0,046	23	27,0	400	101,0
Cotton (Kokvilna) 40 °C+ Intensive (Intensīva)	7	3:31	0,543	30	80,4	1150	59,7
Eco 40-60 +  *2 (Pilns)*3	5	7:40	4,026	43	96,0	1170	-
Eco 40-60 +  *2 (Puse)*3	2,5	5:00	2,100	30	55,0	1170	-

*1 Tas spēj tīrīt vidēji netīrās kokvilnas drēbes, kas mazgājamas 40 °C vai 60 °C grādos, vienā un tajā pašā ciklā, un ka šo programmu izmanto, lai novērtētu atbilstību ES ekodizaina tiesību aktiem (ES 2019/2023).

*2 Normālā eco žāvēšanas opcija

*3 Tas spēj tīrīt vidēji netīrās kokvilnas drēbes, kas mazgājamas 40 °C vai 60 °C grādos, vienā un tajā pašā ciklā, un izžāvēt tā, lai drēbes varētu no iekārtas likt atpakaļ skapī, un ka šo programmu izmanto, lai novērtētu atbilstību ES ekodizaina tiesību aktiem (ES 2019/2023).

PIEZĪME

- Kopīgo programmu vērtības, izņemot **Eco 40-60** un **Eco 40-60 +**  ciklus, ir tikai aptuvenas.
- Regula ES 2019/2023, kas ir spēkā no 2021. gada 1. marta, ir saistīta ar energoefektivitātes klasēm ar Regulu ES 2019/2014.
- Skenējiet QR kodu uz enerģijas etiķetes, kas piegādāta kopā ar ierīci un nodrošina tīmekļa saiti uz informāciju, kas saistīta ar ierīces darbību ES EPREL datu bāzē. Saglabājiet enerģijas marķējumu atsauces nolūkiem kopā ar īpašnieka rokasgrāmatu un visiem citiem dokumentiem, kas piegādāti kopā ar ierīci.

- Modeļa nosaukumu var atrast uz ierīces marķējuma, atveriet durvis, kas ir tieši ap cilindra atveri.
- Lai atrastu to pašu informāciju EPREL, apmeklējiet vietni <https://eprel.ec.europa.eu> un meklējiet, izmantojot modeļa nosaukumu. (Derīgs no 2021. gada 1. marta)

34 EKSPLUATĀCIJA

Žāvēšanas režīms

Vispārīgi žāvēšanas padomi

Izmantojiet automātiskos ciklos, lai žāvētu vairumu mazgājamo izstrādājumu. Lai nodrošinātu ātrāku reakcijas laiku un stingrāku temperatūras kontroli, elektorniskie sensori veic izplūdes temperatūras mērījumus, nosakot, vai žāvēšanas temperatūru nepieciešams palielināt vai samazināt.

- Žāvēšanas ciklas laikā aukstā ūdens krānam jābūt atvērtam.
- Šīs iekārtas automātiskos ciklus, sākot ar mazgāšanu un beidzot ar žāvēšanu, ir viegli izvēlēties.
- Lai nodrošinātu kvalitatīvu žāvēšanu, pārliecinieties, ka visu apģērba gabalu materiāls un biežums ir līdzīgi.
- Neiekraujiet iekārtas tvertnē pārāk daudz izstrādājumu. Izstrādājumiem jāspēj brīvi rotēt.
- Ja durvis tiek atvērtas un mazgājami izstrādājumi tiek izņemti, pirms ir pabeigta mazgāšanas programma, atcerieties, ka jānospiež **Sākt/Pauze** poga.
- Pēc tam, kad žāvēšana ir pabeigta, End ir redzams uz displeja. Ja drēbes netiek izņemtas no tvertnes noteiktā laika posmā, End ir redzams uz displeja un iekārta rotē drēbes aptuveni četras stundas, lai samazinātu krokas. Lai apturētu šo funkciju, nospiediet jebkuru pogu un izņemiet drēbes no tvertnes.

Vilnas izstrādājumi

Vilnas izstrādājumus nedrīkst žāvēt ar rotāciju. Sakārtojiet tos sākotnējā formā un žāvējiet izklātā veidā.

Austi un bārkstaini materiāli

Daži austi un bārkstaini materiāli atkarībā no to kvalitātes var sarauties.

Vienmēr uzreiz pēc žāvēšanas izstiepiet šos materiālus.

Paliekoša apstrāde un sintētika

Nepārslogojiet savu iekārtu. Izstrādājumus ar pieliekošu apstrādi izņemiet uzreiz, tīklīdz iekārta ir apstājusies, lai samazinātu burzījumu.

Žīdaiņu drēbes un naktsdrēbes

Vienmēr pārbaudiet ražotāja norādījumus.

Segas

Pirms žāvēšanas programmas izmantošanas pārbaudiet auduma kopšanas etiķetes uz segas. Dažas segas var sarauties sasildītā gaisa dēļ.

Gumija un plastmasa

Nedrīkst žāvēt izstrādājumus, kas izgatavoti no gumijas vai plastmasas vai satur gumiju vai plastmasu, piemēram:

- Priekšauti, priekšautiņi, krēslu pārvalki
- Aizkari un galdauti
- Vannas istabas paklāji

Stiklaplasts

Iekārtā nedrīkst žāvēt stiklašķiedras izstrādājumus. Stikla daļiņas, kas palikušas iekārtā var ieķerties citās drēbēs un izraisīt ādas kairinājumu.

PIEZĪME

- Izslēdzot iekārtas žāvēšanas ciklu, žāvēšanas ventilatora motors drošības nolūkos var darboties vēl 60 sekundes.
- Izņemot drēbes no iekārtas, esiet uzmanīgi, jo drēbes vai iekārta var būt karsta.
- Automātiskajā cikla paredzamais žāvēšanas laiks atšķiras no faktiskā žāvēšanas laika. Žāvēšanas ilgumu ietekmē materiāla veids, žāvējamo izstrādājumu daudzums un izvēlēta sausuma pakāpe.
- Izvēloties tikai žāvēšanu enerģijas ekonomijas nolūkos automātiski darbojas griešanās.

Žāvēšanas programmas lietošana

Programmu iespējams pielāgot, izmantojot turpmāk norādītās žāvēšanas funkcijas.

Normal (T₃)

Samazina žāvēšanas ilgumu un enerģijas patēriņu žāvēšanas programmas laikā.

- Auduma veids: kokvilnas vai lina audumi, piemēram, kokvilnas dvieļi, t-krekli un lina izstrādājumi.
- Maks. noslodze: **Klase**

Ilgums 30/60/120 minūtes

Mainiet žāvēšanas ilgumu atbilstoši maksimālajai noslodzei.

- Auduma veids: kokvilna, dvieļi
- Maks. noslodze: **1 kg (30 minūtes), 2 kg (60 minūtes), 4 kg (120 minūtes)**

Gludināt (☞)

Piemērots gludināšanai, lai ērti izžāvētu nedaudz mitru veļu.

- Auduma veids: kokvilnas vai lina izstrādājumi; mazgāšanas cikla beigās gatavi gludināšanai.
- Maks. noslodze: **Klase**

Zema temperatūra (☞)

Piemērots žāvēšanai zemā temperatūrā, tādējādi mazāk bojājot apģērbu.

- Auduma veids: smalkiem audumiem
- Maks. noslodze: **3,5 kg**

Normal Eco (☞)

Piemērots enerģiju taupošai žāvēšanas programmai.

- Auduma veids: kokvilnas vai lina audumi, piemēram, kokvilnas dvieļi, t-krekli un lina izstrādājumi.
- Maks. noslodze: **Klase**

PIEZĪME

- Veļas mazgājamās mašīnas mazgāšanas programmā maksimālā noslodze ļauj ievietot divas reizes vairāk veļas nekā žāvēšanas programmā. Ja veļas mazgājamo mašīnu paredzēts lietot veļas žāvēšanai, tad tajā jāievieto mazāks veļas daudzums, lai nodrošinātu labu žāvēšanas kvalitāti. Ja veļas mazgāšanas laikā tvertne bijusi maksimāli noslogota, pirms žāvēšanas programmas ieslēgšanas izņemiet no tvertnes pusi veļas daudzuma.

- Žāvēšanas cikla sākumā veļa īsu brīdi tiek griezta ar centrifūgu, lai pirms žāvēšanas no veļas atdalītu maksimāli daudz mitruma.

Mazgāšanas un žāvēšanas funkcijas lietošana.

- 1 Sagatavojiet drēbes un ievietojiet tvertnē.
 - Lai veļa tiktu izžāvēta vienmērīgi, visiem ievietotajiem izstrādājumiem vajadzētu būt no līdzīga materiāla un līdzīgā biezumā.
 - Nepārbļvējiet tvertni. Tajā jāatstāj pietiekami daudz vietas, lai veļa varētu brīvi kūleņot.
- 2 Nospiediet pogu **Jaudīga mazgāšana**.
- 3 Izvēlieties mazgāšanas programmu.
- 4 Pievienojiet veļas mazgāšanas līdzekli.
- 5 Vairākkārt piespiediet pogu **Dry (Žāvēšana)**, lai pārslēgtos starp izvēlēm:
 - Parasta (☞) – vispārējai žāvēšanai
 - Ilgums 30/60/120 minūtes – noteikta ilguma žāvēšanai
 - Gludināšana (☞) – gludināšanai paredzētu izstrādājumu mitrai žāvēšanai
 - Zema temperatūra (☞) – smalkiem audumiem
- 6 Nospiediet pogu **Sākt/Pauze**.

Tikai tad, ja lieto žāvēšanas funkciju.

- 1 Sagatavojiet drēbes un ievietojiet tvertnē.
 - Lai veļa tiktu izžāvēta vienmērīgi, visiem ievietotajiem izstrādājumiem vajadzētu būt no līdzīga materiāla un līdzīgā biezumā.
 - Nepārbļvējiet tvertni. Tajā jāatstāj pietiekami daudz vietas, lai veļa varētu brīvi kūleņot.

36 EKSPLUATĀCIJA

2 Nospiediet pogu **Jaudīga mazgāšana**.

- Neizvēlieties mazgāšanas programmu un nepievienojiet mazgāšanas līdzekli.

3 Vairākkārt piespiediet pogu **Dry (Žāvēšana)**, lai pārslēgtos starp izvēlēm:

- Parasta (🌀) – vispārējai žāvēšanai
- Ilgums 30/60/120 minūtes – noteikta ilguma žāvēšanai
- Gludināšana (🌀) – gludināšanai paredzētu izstrādājumu mitrai žāvēšanai
- Zema temperatūra (🌀) – smalkiem audumiem
- Parasta ekoloģiska (🌀) – smagākiem audumiem

4 Nospiediet pogu **Sākt/Pauze**.

PIEZĪME

- Izvēloties šo programmu, nebūs iespējams izvēlēties žāvēšanas programmu. Tādā gadījumā divas reizes piespiediet **Jaudīga mazgāšana** pogu, lai izslēgtu un atkal ieslēgtu veļas mazgājamo mašīnu.
-

Papildu opcijas un funkcijas

Papildu opcijas un funkcijas var izmantot programmu pielāgošanai.

Mazgāšanas programmas pielāgošana

Katrai programmai ir noklusējuma iestatījumi, kas tiek izvēlēti automātiski. Varat arī pielāgot šos iestatījumus, izmantojot šīs pogas.

Temp. (Temperatūra)

Šī poga atlasa izvēlētas programmas mazgāšanas temperatūru.

- Nospiediet **Temp. (Temperatūra)** pogu, līdz iedegas vēlamais iestatījums.
- Izvēlieties ūdens temperatūru, kas ir piemērota mazgājamo izstrādājumu veidam. Lai sasniegtu maksimālu rezultātu, ievērojiet norādījumus uz apģērba etiķetes.

Spin (Izgriešana)

Centrifūgas ātrumu var atlasīt, vairākas reizes piespiežot šo pogu.

- Nospiediet pogu **Spin (Izgriešana)**, lai izvēlētos apgriezieni skaitu.

PIEZĪME

- Ja **No** ir atlasīts nospiežot **Spin (Izgriešana)** pogu, tas uz īsu brīdi vēl griezīsies, lai ātrāk izplūstu ūdens.

Rinse+ (Skalošana+)

Šī funkcija ir ieteicama cilvēkiem ar alerģijām pret mazgāšanas līdzekļiem.

- Nospiediet **Rinse+ (Skalošana+)** pogu, lai vienreiz pievienotu skalošanu.

Intensive (Intensīva)

Šo funkciju izmanto vidēji un stipri netīru drēbju mazgāšanai.

- Nospiediet pogu **Intensive (Intensīva)**.

Veiciet nākamās darbības, lai pielāgotu mazgāšanas programmu:

- 1 Sagatavojiet drēbes un ievietojiet tvertnē.

- 2 Nospiediet pogu **Jaudīga mazgāšana**.

- 3 Pievienojiet veļas mazgāšanas līdzekli.

- 4 Izvēlieties mazgāšanas programmu.

- 5 Pielāgojiet mazgāšanas programmu (**Temp. (Temperatūra)**, **Spin (Izgriešana)**, **Rinse+ (Skalošana+)** un **Intensive (Intensīva)**) kā nepieciešams.

- 6 Nospiediet pogu **Sākt/Pauze**.

Tikai tad, ja lieto centrifūga funkciju

- 1 Sagatavojiet drēbes un ievietojiet tvertnē.

- 2 Nospiediet pogu **Jaudīga mazgāšana**.
 - Neizvēlieties mazgāšanas programmu un nepievienojiet mazgāšanas līdzekli.

- 3 Nospiediet pogu **Spin (Izgriešana)**.

- 4 Nospiediet pogu **Sākt/Pauze**.

PIEZĪME

- Izvēloties šo mazgāšanas programmu, nebūs iespējams izvēlēties vienīgi centrifūga ciklu. Tādā gadījumā divas reizes piespiediet **Jaudīga mazgāšana** pogu.

Pamata opciju izmantošana

Programmas iespējams pielāgot, izmantojot turpmāk norādītās pamata opcijas:

Pre Wash (Priekšmazgāšana)

Šo opciju ieteicams izmantot, mazgājot ļoti netīru noslodzi.

- 1 Nospiediet pogu **Jaudīga mazgāšana**.

- 2 Izvēlieties mazgāšanas programmu.

38 EKSPLUATĀCIJA

3 Nospiediet pogu **Intensive (Intensīva)** un turiet 3 sekundes.

4 Nospiediet pogu **Sākt/Pauze**.

Add Item (Pievienot vienumu)

Šo opciju var izmantot, lai pēc mazgāšanas programmas sākšanas pievienotu vai izņemtu drēbes.

1 Nospiediet pogu **Jaudīga mazgāšana**.

2 Izvēlieties mazgāšanas programmu.

3 Nospiediet pogu **Sākt/Pauze**.

4 Pēc vajadzības piespiediet pogas **Add Item (Pievienot vienumu)**.

5 Pēc tam, kad durvis pašas atslēdzas atveriet tās vai izņemiet nepieciešamos apģērba gabalus.

6 Aizveriet durvis un nospiediet pogu **Sākt/Pauze**.

PIEZĪME

- Ja cilindrā ir augsts ūdens līmenis vai temperatūra, drošības apsvērumu dēļ durvis paliek bloķētas. Šajā laikā nav iespējams ievietot papildus drēbes.

Delay End (Beigas laika aizture)

Šo funkciju var iestatīt tā, lai ierīce tiktu automātiski iedarbināta un apturēta pēc norādītā laika intervāla.

1 Nospiediet pogu **Jaudīga mazgāšana**.

2 Izvēlieties mazgāšanas programmu.

3 Pēc vajadzības piespiediet pogas **Delay End (Beigas laika aizture)**.

4 Nospiediet pogu **Sākt/Pauze**.

PIEZĪME

- Izņemot **Delay End (Beigas laika aizture)** pogas gaismas diodes, visas gaismas diodes vadības panelī tiks izslēgtas 20 minūšu laikā. Šī funkcija var atšķirties no iegādātā modeļa.
- Aiztures laiks ir laiks līdz programmas beigām, nevis sākumam. Faktiskais mazgāšanas ilgums var būt dažāds un ir atkarīgs no ūdens temperatūras, drēbēm un citiem apstākļiem.
- Lai atceltu funkciju, jānospiež poga **Jaudīga mazgāšana**.
- Izvairieties šai funkcijai lietot šķidru mazgāšanas līdzekli.

Iestatījumi

Child Lock (Bērnu drošības slēdzene)

Lietojiet šo opciju vadības pogu izslēgšanai. Ar šo funkciju var novērst iespēju, ka bērni varētu mainītu režīmus vai rīkotos ar iekārtu.

PIEZĪME

- Ja ir iestatīta šī funkcija, tiek bloķētas visas pogas, izņemot **Jaudīga mazgāšana** pogu.
- Kad vadības pogas ir bloķētas, [L un atbilstošais mazgāšanas laiks pārmaiņus ir redzams uz displeja mazgāšanas laikā, kamēr šī funkcija ir iespējota
- Barošanas izslēgšana neatiestatīs šo funkciju. Lai piekļūtu citām funkcijām, ir jāatceļ šī funkcija.

Vadības paneļa bloķēšana

1 Izslēdziet barošanu.

2 Vienlaicīgi nospiediet un turiet **Delay End (Beigas laika aizture)** un **Add Item (Pievienot vienumu)** pogas uz 3 sekundēm, lai aktivizētu šo funkciju.

- Būs dzirdams skaņas signāls, un [L displejā būs redzams simbols.

Vadības paneļa atbloķēšana

1 Izslēdziet barošanu.

2 Vienlaicīgi nospiediet un turiet **Delay End (Beigas laika aizture)** un **Add Item (Pievienot vienumu)** pogas uz 3 sekundēm, lai deaktivizētu šo funkciju.

Beep On/Off (Melodija Ieslēgt / Izslēgt)

Šī iekārta atskaņo melodiju, kad tā ieslēdzas un apstājas.

- Vienlaicīgi nospiediet un turiet **Rinse+ (Skalošana+)** un **Dry (Žāvēšana)** pogas uz 3 sekundēm, lai deaktivizētu/aktivizētu šo funkciju.

40 VIEDĀS FUNKCIJAS

VIEDĀS FUNKCIJAS

LG ThinQ lietotne

LG ThinQ programma ļauj sazināties ar iekārtu, izmantojot viedtālruni.

LG ThinQ lietotnes funkcijas

Sazinieties ar ierīci no viedtālruna, izmantojot ērtās viedās funkcijas.

Remote Start (Attālināts starts)

Tā ļauj jums kontrolēt iekārtu attālināti no LG ThinQ lietotnes.

Download Cycle (Lejupielādējiet mazgāšanas ciklu)

Ir iespējams lejupielādēt jaunus un īpašus ciklus, kas nav iekļauti iekārtas pamatciklu klāstā.

Veiksmīgi reģistrētajās ierīcēs var lejupielādēt dažādus speciālus ierīces ciklus.

Kad cikla lejupielāde iekārtā ir pabeigta, šis cikls tiek iekārtā saglabāts, līdz tiek lejupielādēts jauns cikls.

PIEZĪME

- Vienā reizē iekārtā iespējams saglabāt tikai vienu lejupielādēto ciklu.

Tvertnes tīrīšanas cikls

Šī funkcija parāda, cik ciklu ir atlicis, pirms jāpalaiž **Tub Clean (Tvertnes tīrīšana)** funkcija.

Enerģijas monitorings

Šī funkcija pārbauda nesen lietoto ciklu un mēneša vidējo enerģijas patēriņu.

Smart Diagnosis

Šī funkcija nodrošina derīgu informāciju diagnostikai un derīgus risinājumus, kas balstīti uz iekārtas lietošanas īpašībām.

Iestatījumi

Ļauj iestatīt dažādas iespējas iekārtā un lietojumprogrammā.

Brīdinājumi

Kad cikls ir pabeigts vai iekārtai ir problēmas, viedtālrunī iespējams saņemt brīdinājuma

paziņojumus. Paziņojumi tiek aktivizēti arī tad, ja lietotne **LG ThinQ** ir izslēgta.

PIEZĪME

- Ja maināt bezvadu rūteri, interneta pakalpojumu sniedzēju vai paroli, izdzēsiet reģistrēto ierīci no lietotnes **LG ThinQ** un reģistrējiet vēlreiz.
- Lietotne, iekārtas darbības uzlabošanas nolūkā, var tikt mainīta bez lietotāju informēšanas.
- Funkcijas var atšķirties atkarībā no modeļa.

Pirms LG ThinQ programmas lietošanas

- 1 Pārbaudiet attālumu starp ierīci un bezvadu rūteri (Wi-Fi tīkls).
 - Ja attālums starp ierīci un bezvadu rūteri ir pārāk liels, signāla stiprums var mazināties. Tam var būt nepieciešams vairāk laika, lai reģistrētos vai arī uzstādīšana var būt neveiksmīga.

- 2 Izslēdziet savā viedtālrunī **Mobilos datus**.

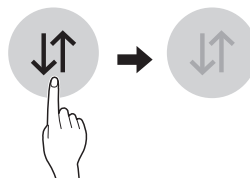

- 3 Savienojiet savu viedtālruni ar bezvadu rūteri.

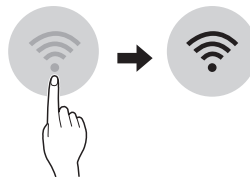

PIEZĪME

- Lai apstiprinātu Wi-Fi savienojumu, pārbaudiet, vai kontrolpanelī ir iedegusies ikona .

- Ierīce atbalsta vienīgi 2,4 GHz Wi-Fi tīklus. Lai pārbaudītu savu tīklu frekvenci, sazinieties ar interneta pakalpojumu sniedzēju vai arī skatiet bezvadu maršrutētāja lietošanas rokasgrāmatu.
- **LG ThinQ** nenes atbildību par jebkādam tīklu savienojumu problēmām vai kļūmēm, darbības traucējumiem vai kļūmēm, kas radušās tīkla savienojuma dēļ.
- Ja iekārta nespēj izveidot savienojumu ar Wi-Fi tīklu, iespējams tā atrodas pārāk tālu no rūtera. Iegādājieties Wi-Fi retranšlātoru (diapazona paplašinātājs), lai uzlabotu Wi-Fi signāla jaudu.
- Wi-Fi savienojums var netikt izveidots vai var tikt pārtraukts mājas tīkla apstākļu dēļ.
- Tīkla savienojums var nestrādāt atbilstoši atkarībā no interneta pakalpojuma sniedzēja.
- Apkārtējās bezvada vides dēļ bezvada tīkla pakalpojumi var strādāt lēni.
- Bezvada signāla problēmu dēļ, ierīce nevar tikt reģistrēta. Atvienojiet ierīci un uzgaidiet vismaz vienu minūti pirms mēģiniet veikt šo darbību atkārtoti.
- Ja jūsu bezvadu rūterī ir iespējots ugunsdzēsības, atspējojiet to vai pievienojiet tam izņēmumu.
- Bezvadu tīkla nosaukumam (SSID) jā sastāv vienīgi no latīņu burtiem un cipariem. (Neizmantojiet īpašās rakstzīmes)
- Viedtālruņa lietotāja interfeiss (UI) var atšķirties atkarībā no operētājsistēmas (OS) un ražotāja.
- Ja rūtera drošības protokols ir iestatīts uz **WEP**, tīkla uzstādīšana var neizdoties. Lūdzu, nomainiet to uz citu drošības protokolu (iesakām **WPA2**) un reģistrējiet produktu atkārtoti.

Lietojumprogrammas LG ThinQ instalēšana

Sameklējiet viedtālrunī lietojumprogrammu **LG ThinQ** no Google Play Store & Apple App Store. Ievērojiet norādījumus lietojumprogrammas lejupielādei un instalēšanai.

Tīkla savienojuma aktivizēšana

- 1 Palaidiet **LG ThinQ** lietotni.

- 2 Izvēlieties un pieskarities **Veļasmašīna ar veļas ievietošanu no priekšpuses** aplikācijā.

- 3 Nospiediet **Jaudīga mazgāšana** pogu uz vadības paneļa.

- 4 Nospiediet un turiet **Wi-Fi** pogu, uz vadības paneļa, uz 3 sekundēm.
 - Wi-Fi gaismas diode mirgo savienojuma procesa laikā.

Iekārtas attālināta izmantošana

Remote Start (Attālināts starts)

Izmantojiet savu viedtālruni, lai vadītu savu iekārtu attālināti. Jūs arī varat monitorēt ciklu darbību, lai būtu informēts par katra cikla ilgumu.

Šīs funkcijas izmantošana

- 1 Ievietojiet drēbes tvertnē.
 - Ja nepieciešams, pievienojiet attiecīgajā dozatora nodalījumā balinātāju vai veļas mīkstinātāju.

- 2 Nospiediet pogu **Jaudīga mazgāšana**.

- 3 Nospiediet pogu **Remote Start (Attālināts starts)** un turiet 3 sekundes piesiestu, lai iespējotu tālvadības funkciju.

- 4 Sāciet ciklu, izmantojot savā tālrunī lietotni **LG ThinQ**.

PIEZĪME

- Pēc šīs funkcijas iespējošanas varat sākt ciklu tikai no viedtālruņa lietotnes **LG ThinQ**. Ja cikls nav sāks, iekārta gaida tā sākšanu, līdz tiek attālināti izslēgta no lietotnes vai šī funkcija tiek atspējota.
- Ja durvis ir atvērtas, jūs nevarat sākt ciklu attālināti.

42 VIEDĀS FUNKCIJAS

Šīs funkcijas manuāla atspējošana

Kad šī funkcija ir iespējota, nospiediet pogu **Remote Start (Attālināts starts)** un turiet piespiestu 3 sekundes.

Tīkla savienojuma deaktivizēšana

Viedtālrunī atvienojiet no sava mājas Wi-Fi tīkla.

- 1 Palaidiet **LG ThinQ** lietotni.
- 2 Izvēlieties un pieskarieties **Veļasmašīna ar veļas ievietošanu no priekšpuses** aplikācijā.
- 3 Izvēlieties un pieskarieties **Dzēst produktu** iestatījumu izvēlnē, lai to atvienotu.

Enerģijas patēriņš gaidīšanas režīmā

Enerģijas patēriņš gaidīšanas režīmā	0,5 W
Tīkla elektroenerģijas patēriņš gaidstāves režīmā	2,0 W
Laika periods, pēc kura jaudas vadības funkcija vai līdzīga funkcija automātiski pārslēdz iekārtu gatavības un/vai izslēgtā, un/vai tīklierosas gatavības režīmā	20 minūtes

PIEZĪME

- Tīkla savienojuma aktivizēšana var palielināt iekārta enerģijas patēriņu.



Atvērtā pirmkoda programmatūras informācija

Lai saņemtu pirmkodu saskaņā ar GPL, LGPL, MPL un citām pirmkoda licencēm, kas ir iekļautas šajā ierīcē, lūdzu, apmeklējiet tīmekļa vietni <http://opensource.lge.com>.

Papildus pirmkodam varat lejupielādēt visus atbilstošos licences nosacījumus, garantijas atrunas un autortiesību paziņojumus.

LG Electronics izsniedz atklāto pirmkodu arī kompaktdiskā, iekasējot par to šāda izplatīšanas veida izmaksām atbilstošu maksu (datu nesēja, tā apstrādes un piegādes izmaksas); lai saņemtu kodu, tas jāpieprasa pa e-pastu opensource@lge.com. Šis piedāvājums ir spēkā trīs gadus kopš šī produkta pēdējās piegādes. Šis piedāvājums ir spēkā ikvienam, kurš saņēmis šo informāciju.

Smart Diagnosis

Šī funkcija ir pieejama tikai modeļiem ar  vai  logotipu.

Lietojiet šo funkciju, lai palīdzētu iekārtā diagnosticēt problēmas un tās atrisināt.

PIEZĪME

- Ar LGE nolaidību nesaistītu iemeslu dēļ ārēju faktoru rezultātā pakalpojums varētu nedarboties, piemēram, bet ne tikai, Wi-Fi nepieejamības, Wi-Fi atvienošanās, vietējā lietojumprogrammu veikala noteikumu vai lietojumprogrammas nepieejamības dēļ.
- Funkcija var tikt mainīta bez iepriekšēja brīdinājuma, un, atkarībā no jūsu atrašanās vietas, tai var būt atšķirīga forma.

LG ThinQ lietošana problēmu diagnosticēšanai



Ja iekārtā, kas aprīkota ar Wi-Fi, rodas problēma, iekārta var nosūtīt traucējummeklēšanas datus uz viedtālruni, izmantojot lietojumprogrammu **LG ThinQ**.

- Palaidiet lietojumprogrammu **LG ThinQ** un izvēlnē atlasiet funkciju **Smart Diagnosis**. Sekojiet lietojumprogrammā **LG ThinQ** sniegtajiem norādījumiem.

Dzirdamās diagnosticēšanas lietošana problēmu diagnosticēšanai

Lai izmantotu dzirdamās diagnosticēšanas metodi, izpildiet turpmāk sniegtās norādes.

- Palaidiet lietojumprogrammu **LG ThinQ** un izvēlnē atlasiet funkciju **Smart Diagnosis**. Sekojiet lietojumprogrammā **LG ThinQ** sniegtajiem norādījumiem par dzirdamo diagnosticēšanu.

- 1 Nospiediet pogu **Jaudīga mazgāšana**, lai ieslēgtu iekārtu.
 - Nepiespiediet citas pogas.
- 2 Pielieciet viedtālruņa mikrofonu tuvu pie  vai  logotipa.

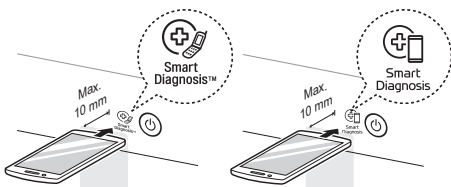

- 3 Piespiediet pogu **Temp. (Temperatūra)** un turiet piespiestu 3 sekundes vai ilgāk, vienlaikus turot viedtālruņa mikrofonu pie logotipa, līdz tiek pabeigta datu pārraide.
 - Turiet viedtālruni nekustīgi, kamēr datu pārraide ir pabeigta. Ir redzams atlikušais datu pārraidīšanas laiks.
- 4 Kad datu nosūtīšana būs pabeigta, lietojumprogrammā tiks parādīta diagnoze.

PIEZĪME

- Lai sasniegtu maksimālu rezultātu, nekustiniet viedtālruni laikā, kamēr tiek pārraidīts skaņas signāls.

APKOPE

▲ BRĪDINĀJUMS!

- Pirms tīrīšanas atslēdziet ierīci, lai novērstu elektriskās strāvas trieciena risku. Šī brīdinājuma neievērošanas gadījumā var izraisīt nopietnu traumu, aizdegšanos, elektriskās strāvas triecienu vai nāvi.
- Ierīces tīrīšanai nekad neizmantojiet spēcīgas ķīmikālijas, abrazīvus tīrīšanas līdzekļus vai šķīdinātājus, jo tie var sabojāt apdaru.

Tīrīšana pēc katras mazgāšanas

Ko tīrīt

Vienmēr izņemiet izstrādājumus no veļas mazgājamās mašīnas, tiklīdz cikls ir pabeigts. Atstājot mitrus izstrādājumus veļas mazgājamā mašīnā, tie var saburzīties, nokrāsoties un var rasties nepatīkams aromāts.

- Kad mazgāšanas cikls ir pabeigts, noslaukiet durvis un durvju blīvi, lai tās būtu sausas.
- Atstājiet durvis nedaudz atvērtas, lai izžāvētu tvertni.
- Noslaukiet ierīces korpusu ar sausu drānu, lai tas būtu sauss.

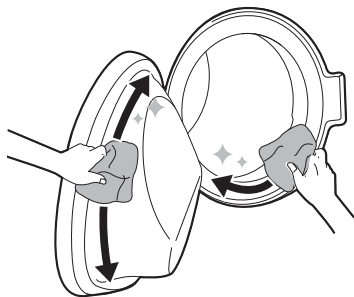

▲ BRĪDINĀJUMS!

- Atstājiet durvis atvērtas, lai nožāvētu ierīces iekšpusi tikai tad, ja mājās esošie bērni tiek uzraudzīti.

Ārpuses tīrīšana

Pareiza ierīces kopšana var pagarināt darbību.

Ārpuse:

- nekavējoties noslaukiet jebkādas šļakatas.
- Noslaukiet ar mitru drānu un pēc tam vēlreiz ar sausu drānu, nodrošinot, ka korpusa savienojumu vietās vai plaisās nesaglabājas mitrums.
- Nespiediet asus priekšmetus pret virsmu vai displeju.

Durvis

- noslaukiet ārpusi un iekšpusi ar mitru drānu, pēc tam noslaukiet ar mīkstu drānu.

▲ BRĪDINĀJUMS!

- Nemēģiniet atdalīt paneļus vai izjaukt ierīci. Nelietojiet asus priekšmetus, lai vadītu iekārtas darbību no vadības paneļa.

Regulāra ierīces tīrīšana un avārijas ūdens izvadīšana

Tvertnes tīrīšana

Šī ir īpaša funkcija, kas palīdz iztīrīt iekārtas iekšpusi, mērcējot, mazgājot, skalojot un griežot centrifūgā.

Palaidiet šo funkciju **reizi mēnesī** (vai biežāk, ja nepieciešams), lai novērstu mazgāšanas līdzekļa un mīkstinātāja, un citu atlieku uzkrāšanos.

- Ja iekārtas iekšpusē jūtama nepatīkama smaka, palaidiet šo funkciju **trīs nedēļas pēc kārtas reizi nedēļā**, papildus regulārajiem intervāliem.

PIEZĪME

- ĒcL ziņojums būs redzams, lai brīdinātu par šīs funkcijas darbības rekomendācijām.

- 1 Izņemiet no ierīces visus apgērbus un izstrādājumus un aizveriet durvis.
- 2 Atveriet sadalītāja atvilktni un galvenajā mazgāšanas līdzekļa nodalījumā pievienojiet atkaļķotāju (piemēram, Calgon).
 - Kā alternatīva pulverim, jūs tvertnē varat ievietot tabletes.
- 3 Lēnām aizveriet sadalītāja atvilktni.
- 4 Ieslēdziet ierīci un pēc tam atlasiet funkciju **Tub Clean (Tvertnes tīrīšana)**.
- 5 Piespiediet pogu **Sākt/Pauze**, lai sāktu funkcijas darbību.
- 6 Atstājiet durvis atvērtas, lai izžāvētu iekārtas iekšpusi pilnībā.
 - Kad iekārtas iekšpuse nav pilnībā izžuvusi, tā var sākt smirdēt vai pelēt.

⚠ BRĪDINĀJUMS!

- Atstājiet durvis atvērtas, lai nožāvētu ierīces iekšpusi tikai tad, ja mājās esošie bērni tiek uzraudzīti.

Ūdens ieplūdes filtra tīrīšana

Ūdens ieplūdes filtrs uzkrāj kaļķi vai visas ūdens nogulsnes, kas tiek piegādāts ierīcei. Ieplūdes filtru tīriet apmēram ik pēc sešiem mēnešiem vai biežāk, ja ūdens ir ļoti ciets vai tajā ir kaļķis.

- Aizgrieziet ierīcei pieslēgtās ūdens padeves krānus, ja ierīce ir jāatstāj uz kādu laiku

(piemēram, dodoties atvaļinājumā), īpaši tad, ja tās tiešā tuvumā nav grīdas drenāžas (notekas).

- Ja mazgāšanas līdzekļa atvilktnē neieplūst ūdens, vadības panelī tiek parādīts kļūdas ziņojums IĒ.

- 1 Izslēdziet strāvas padevi un ūdens krānu, un pēc tam atskrūvējiet ūdens ieplūdes šļūteni.

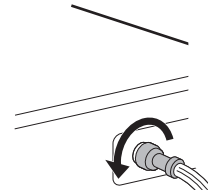

- 2 Noņemiet ūdens ieplūdes filtru ar mazām knaiblēm un pēc tam notīriet filtru, izmantojot zobu suku ar vidēja biežuma sariem.

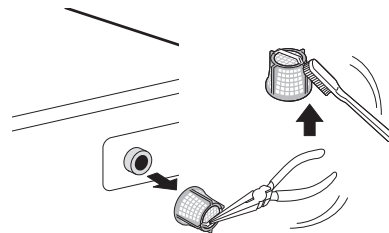

Drenāžas sūkņa filtra tīrīšana un avārijas ūdens izvadīšana

Drenāžas filtrā sakrājas diegi un veļā palikušie sīkie priekšmeti, kas, iespējams, nejauši palikuši drēbēs. Lai iekārta darbotos nevainojami ik pēc sešiem mēnešiem pārliecinieties, ka filtrs ir tīrs.

Pirms drenāžas sūkņa filtra tīrīšanas ļaujiet ūdenim atdzist. Ārkārtas gadījumā atveriet durvis vai veiciet ārkārtas ūdens izvadīšanu.

- 1 Atslēdziet iekārta.

46 APKOPE

- 2** Atveriet korpusa vāciņu un izvelciet drenāžas cauruli.

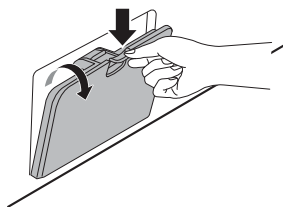

- 3** Vispirms noņemiet drenāžas aizbāzni no drenāžas caurules **1** un pēc tam izvadiet ūdeni. Pēc tam lēnām atskrūvējiet drenāžas sūkņa filtru **2**, lai atbrīvotos no atlikušā ūdens, un pēc tam turpiniet izņemt gružus vai priekšmetus no filtra.

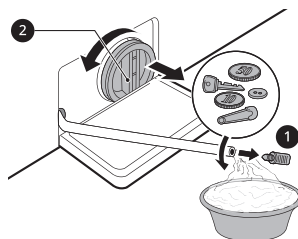

- 4** Pēc drenāžas sūkņa filtra tīrīšanas uzmanīgi ievietojiet filtru vietā, un uzmanīgi pieskrūvējiet drenāžas vāciņu pulksteņrādītāja virzienā, lai izvairītos no šķērsriezuma vītnes un noplūdes. Ievietojiet aizbāzni atpakaļ drenāžas caurulē un ievietojiet to turētājā.

- 5** Aizveriet korpusa vāciņu.

⚠ UZMANĪBU!

- Esiet uzmanīgi iztukšošanas laikā, jo ūdens var būt karsts.
- Vienreiz mēnesī (vai biežāk, ja nepieciešams) palaidiet tvertnes tīrīšanas programmu, lai novērstu mazgāšanas līdzekļa un citu atlikumu uzkrāšanos.

Sadalītāja atvilktnes tīrīšana

Sadalītāja atvilktnē var uzkrāties mazgāšanas līdzeklis un veļas mīkstinātājs. Šķidrā mazgāšanas līdzekļa paliekas var uzkrāties zem sadalītāja atvilktnes un nepazust pilnībā. **Vienreiz vai divreiz mēnesī** izņemiet atvilktni un tās sastāvu un pārbaudiet, vai tur nav uzkāpies tīrīšanas līdzeklis.

- 1** Izņemiet mazgāšanas līdzekļa sadalītāja atvilktni, velkot taisni ārā, līdz tā apstājas.
- Pēc tam uzmanīgi velciet atvilktni uz āru, vienlaikus cieši nospiežot atvienošanas pogu.

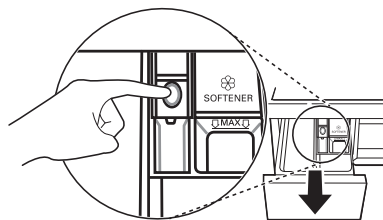

- 2** Izņemiet mazgāšanas līdzekļa un veļas mīkstinātāja pārpalikumus.
- Izskalojiet atvilktni un tās komponentus ar siltu ūdeni, lai noņemtu mazgāšanas līdzekļa un veļas mīkstinātāja pārpalikumus. Noslaukiet atvilktni un tās komponentus ar mīkstu drānu vai dvieli.
- 3** Lai notīrītu atvilktnes atveri, izmantojiet drānu; padziļinājuma tīrīšanai izmantojiet nelielu, nemetālisku birsti.
- Notīriet no padziļinājuma augšējās un apakšējās daļas jebkādas atlikumus.

- 4** Noslaukiet ar mīkstu drānu vai dvieli jebkādu mitrumu padziļinājumā.

- 5** Samontējiet atvilktnes komponentus pareizajos nodalījumos un ievietojiet atvilktni.

TRAUCĒJUMU MEKLĒŠANA

Ierīces ekspluatācijas gaitā var rasties kļūdas un disfunkcijas. Turpmākajās tabulās ir norādīti iespējamie iemesli un piezīmes par kļūdas ziņojuma vai disfunkcijas novēršanu. Ieteicams uzmanīgi izlasīt turpmākās tabulas, lai ietaupītu laiku un iespējamās izmaksas par zvaniem uz LG Electronics tehniskā atbalsta centru.

LATVIĒŠU

Pirms zvana tehniskā atbalsta centram

Jūsu ierīcei ir uzstādīta automātiska kļūdu pārraudzības sistēma, lai pēc iespējas drīzāk konstatētu un diagnosticētu problēmas. Ja ierīce nedarbojas pareizi vai vispār, pirms zvana LG Electronics tehniskā atbalsta centram apskatiet šīs tabulas.

Kļūdas ziņojumi

Simptomi	Iespējamais cēlonis un risinājums
IE IEPLŪDES KĻŪDA	Šajā atrašanās vietā nav pietiekama ūdens padeve. Ūdens neieplūst iekārtā vai ieplūst lēni. <ul style="list-style-type: none"> Pārbaudiet mājā citu krānu.
	Ūdens padeves krāns nav pilnībā atvērts. Ūdens neieplūst iekārtā vai ieplūst lēni. <ul style="list-style-type: none"> Pilnībā atveriet krānu.
	Ūdens padeves šļūtene(-es) ir samezģlojušās. <ul style="list-style-type: none"> Iztaisnojiet šļūteni vai no jauna uzstādiet ūdens ieplūdes šļūteni
	Padeves šļūtenes(-ņu) filtrs ir aizsērējis. <ul style="list-style-type: none"> Pārbaudiet un notīriet ieplūdes vārsta filtru pēc krānu izslēģšanas un šļūtenes savienojumu ar veģas mašģnu noģemģšanas.
LE DISBALANSA KĻŪDA	Iekārtai ir sistģma, kas nosaka un koriģģ iekārtas disģbalansu. <ul style="list-style-type: none"> Drģbes cikla beigģs var bģt pģrģk slapģas, pģrkģrtģjiet tģs, lai nodroģinģtu pareģzu grieģšanu. Aģzģviet durģvis un nospģdģiet pogu Sģkt/Pauze. Var pģriet kģds brģdis, pģirms sģkas centrifģģas darbģba. Pģirms veģas izgrieģšanas durģvģm jģbģt bloģģtģm.
	Pģrģk maz mazģģjamo izstrģdģģjumu. Šģ sistģma var apturģt grieģšanu vai pat vispģr pģrģtraukt grieģšanas ciklu, ja tiek ievģtģti atseviģģģi smagi izstrģdģģjumi (piemģram, vannas paklģģs vai peldmģtelģs). <ul style="list-style-type: none"> Pģvienojģt 1 vai 2 lģdzģģus vai mazģkus apģģrģba gabalus, lai palģdzģtu izlģdzģinģt noslodģi. Aģzģviet durģvis un nospģdģiet pogu Sģkt/Pauze. Var pģriet kģds brģdis, pģirms sģkas centrifģģas darbģba. Pģirms veģas izgrieģšanas durģvģm jģbģt bloģģtģm.

48 TRAUCĒJUMU MEKLĒŠANA

Simptomi	Iespējamais cēlonis un risinājums
0E ŪDENS IZPLŪDES KĻŪDA	Drenāžas šļūtene ir samezglojusies vai aizsērējusi. Ūdens neizplūst no iekārtas vai izplūst lēni. <ul style="list-style-type: none"> Iztīriet un iztaisnojiet drenāžas šļūteni. Drenāžas filtrs ir aizsērējis. <ul style="list-style-type: none"> Pārbaudiet un iztīriet drenāžas filtru.
dE dE1 dE2 dE4 DURVJU KĻŪDA	Durvju sensors darbojas nepareizi. <ul style="list-style-type: none"> Lūdzu, piezvaniet uz LG servisa centru. Vietējā LG servisa centra tālruna numuru skatiet garantijas kartē.
E E VADĪBAS KĻŪDA	Šī ir vadības kļūda. <ul style="list-style-type: none"> Atvienojiet spraudni no kontakrozetes un sazinieties ar tehniskā atbalsta dienestu.
LE MOTORA BLOKĒŠANAS KĻŪDA	Motora pārslodze. <ul style="list-style-type: none"> Ļaujiet iekārtai 30 minūtes atpūsties, līdz motors atdziest, pēc tam restartējiet ciklu
FE PĀRPLŪDES KĻŪDA	Ūdens pārplūde, jo, iespējams, ir bojāts ūdens vārsts. <ul style="list-style-type: none"> Aizveriet ūdens krānu. Atvienojiet strāvas padevi. Izsauciet tehnisko dienestu.
PE SPIEDIENA SENSORA KĻŪDA	Ūdens līmeņa sensora disfunkcija. <ul style="list-style-type: none"> Aizveriet ūdens krānu. Atvienojiet strāvas padevi. Izsauciet tehnisko dienestu.
LS VIBRĀCIJAS SENSORA KĻŪDA	Vibrācijas sensors darbojas nepareizi. <ul style="list-style-type: none"> Izsauciet tehnisko dienestu.
FF SASALŠANAS IZRAISĪTA KĻŪME	Vai padeves/drenāžas šļūtene vai drenāžas sūkņi ir sasalis? <ul style="list-style-type: none"> Ievadiet tvertnē siltu ūdeni, lai atkausētu drenāžas šļūteni un drenāžas sūkņi. Pārklājiet padeves šļūteni ar mitru un siltu dvieli.
RE ŪDENS NOPLŪDE	Ūdens noplūdes. <ul style="list-style-type: none"> Izsauciet tehnisko dienestu.
PF STRĀVAS KĻŪME	Iekārtai ir radusies strāvas kļūme. <ul style="list-style-type: none"> Restartējiet ciklu.
dHE ŽĀVĒŠANAS KĻŪME	Žāvēšanas funkcijas nedarbojas. <ul style="list-style-type: none"> Izsauciet tehnisko dienestu.

Iespējami dzirdamie trokšņi

Simptomi	Iespējamais cēlonis un risinājums
Grabošs un žvadzošs troksnis	<p>Tvertnē, iespējams, ir svešķermeņi, piemēram, atslēgas, monētas vai saspaušanas.</p> <ul style="list-style-type: none"> Apstādiniet iekārtu un pārbaudiet, vai tvertnē nav svešķermeņu. Ja pēc iekārtas restartēšanas troksnis turpinās, zvaniet uz tehniskās palīdzības centru.
Dobjš troksnis	<p>Smagas drēbes var radīt dobju troksni. Parasti tas ir normāli.</p> <ul style="list-style-type: none"> Ja troksnis turpinās, iekārta, iespējams, nav līdzsvarota. Apstādiniet iekārtu un pārkaļķojiet drēbes. <p>Iespējams, drēbju noslodze nav līdzsvarota.</p> <ul style="list-style-type: none"> Ieslēdziet programmas pauzi un pēc durvju atbloķēšanas pārkaļķojiet drēbes.
Vibrējoša skaņa	<p>Nav noņemti iepakojuma materiāli.</p> <ul style="list-style-type: none"> Noņemiet iepakojuma materiālus. <p>Iespējams, drēbes tvertnē ir nevienmērīgi izkārtotas.</p> <ul style="list-style-type: none"> Ieslēdziet programmas pauzi un pēc durvju atbloķēšanas pārkaļķojiet drēbes. <p>Ne visas līmeņošanas kājas stingri un vienmērīgi balstās uz grīdas.</p> <ul style="list-style-type: none"> Lai noregulētu iekārtas līmeni, skatiet instrukcijas par Iekārtas līmeņa izlīdzināšanu. <p>Grīda nav pietiekami stingra.</p> <ul style="list-style-type: none"> Pārbaudiet, vai grīda ir stabila un neliecās. Informāciju par pareizas vietas izvēli skatiet nodaļā Uzstādīšanas vietas prasības.

LATVIŠU

Ekspluatācija

Simptomi	Iespējamais cēlonis un risinājums
Ūdens noplūde.	<p>Šļūtenes drenāžas caurules ir aizsērējušas.</p> <ul style="list-style-type: none"> Iztīriet notekcauruli. Ja vajadzīgs, sazinieties ar santehniķi. <p>Noplūde, ko izraisījusi nepareizi uzstādīta drenāžas šļūtene vai aizsērējusi drenāžas šļūtene.</p> <ul style="list-style-type: none"> Iztīriet un iztaisnojiet drenāžas šļūteni. Regulāri pārbaudiet un iztīriet drenāžas filtru. <p>Drenāžas sūkņa filtra vāciņš nav uzstādīts pareizi.</p> <ul style="list-style-type: none"> Ievietojiet drenāžas sūkņa filtru atpakaļ vietā.

50 TRAUCĒJUMU MEKLĒŠANA

Simptomi	Iespējamais cēlonis un risinājums
Iekārta nedarbojas.	Vadības panelis ir izslēgts neaktivitātes dēļ. <ul style="list-style-type: none"> Tas ir normāli. Lai ieslēgtu ierīci, piespiediet pogu Jaudīga mazgāšana.
	Iekārta ir atslēgta. <ul style="list-style-type: none"> Pārliecinieties, vai vads ir droši pieslēgts strādājošai kontaktligzdai.
	Izslēgta ūdens padeve. <ul style="list-style-type: none"> Pilnībā atgrieziet ūdens padeves krānu.
	Nepareizi iestatītas vadības. <ul style="list-style-type: none"> Pārliecinieties, ka programma ir pareizi iestatīta. Aizveriet durvis un nospiediet Sākt/Pauze pogu.
	Durvis ir atvērtas. <ul style="list-style-type: none"> Aizveriet durvis un pārliecinieties, vai nekas nav iespiests zem durvīm, traucējot tās aizvērt pilnībā.
	Nostrādājis/izkuisis jaudas slēdzis/drošinātājs. <ul style="list-style-type: none"> Pārbaudiet mājas jaudas slēdzus/drošinātājus. Nomainiet drošinātājus vai atiestatiet jaudas slēdzi. Iekārtai vajadzētu būt pieslēgtai atsevišķā atzarojuma shēmā. Pēc strāvas padeves atjaunošanas iekārta atsāk programmas darbību no vietas, kur tās darbs tika pārtraukts.
	Nepieciešama vadības atiestatīšana. <ul style="list-style-type: none"> Nospiediet Jaudīga mazgāšana pēc tam vēlreiz atlasiet nepieciešamo programmu un nospiediet Sākt/Pauze pogu.
	Sākt/Pauze netika nospiesta pēc programmas iestatīšanas. <ul style="list-style-type: none"> Nospiediet Jaudīga mazgāšana pogu, pēc tam vēlreiz atlasiet nepieciešamo programmu un nospiediet Sākt/Pauze pogu. Iekārta tiek izslēgta, ja Sākt/Pauze poga netiek nospiesta konkrētā laika posmā.
	Ārkārtīgi zems ūdens spiediens. <ul style="list-style-type: none"> Pārbaudiet citus mājas krānus, lai pārliecinātos, ka māsaimniecības ūdens spiediens ir pietiekams.
	Iekārta silda ūdeni vai veido tvaiku. <ul style="list-style-type: none"> Dažu ciklu laikā tvertne var īslaicīgi pārtraukt darbību, kamēr ūdens tiek droši uzsildīts līdz iestatītajai temperatūrai.
Pogas var nedarboties pareizi.	Child Lock (Bērnu drošības slēdzene) opcija ir aktivizēta. <ul style="list-style-type: none"> Deaktivizējiet Child Lock (Bērnu drošības slēdzene) opciju, ja nepieciešams.
Nevar atvērt durvis.	Kad ierīce sāk darbu, durvis nevar atvērt drošības iemeslu dēļ. <ul style="list-style-type: none"> Tas ir normāli. Jūs varat droši atvērt durvis pēc tam, kad  izslēdzas.

Simptomi	Iespējamais cēlonis un risinājums
Iekārta netiek pareizi uzpildīta.	Ieplūdes filtrs ir aizsērējis. <ul style="list-style-type: none"> Pārlicinieties, vai nav nosprostoti uzpildes vārstu ieplūdes filtri.
	Iespējams, sagriezušās ieplūdes šļūtenes. <ul style="list-style-type: none"> Pārbaudiet, vai ieplūdes šļūtenes nav sagriezušās vai nosprostotas.
	Nepietiekama ūdens padeve. <ul style="list-style-type: none"> Pārlicinieties, ka karstā un aukstā ūdens krāni ir atgriezti līdz galam.
	Karstā un aukstā ūdens padeves šļūtenes ir reversētas. <ul style="list-style-type: none"> Pārbaudiet padeves šļūteņu savienojumus.
Iekārta neizlaiž ūdeni.	Sagriezusies drenāžas šļūtene. <ul style="list-style-type: none"> Pārbaudiet, vai drenāžas šļūtene nav sagriezusies.
	Drenāža novietota vairāk nekā 1,2 m virs grīdas. <ul style="list-style-type: none"> Nodrošiniet, lai drenāžas šļūtene neatrodas augstāk nekā 1,2 m virs iekārtas apakšas.
Mazgāšanas līdzeklis sadalīts nepilnīgi vai vispār nav sadalīts.	Izmantots pārāk daudz mazgāšanas līdzekļa. <ul style="list-style-type: none"> Ievērojiet līdzekļa ražotāja sniegtos norādījumus.
	Drenāžas sūkņa filtrs var būt bloķēts. <ul style="list-style-type: none"> Iztīriet drenāžas filtru.
Cikla laiks ilgāks nekā parasti.	Pārāk maz mazgājamo izstrādājumu. <ul style="list-style-type: none"> Pievienojiet papildu izstrādājumus, lai iekārta varētu līdzsvarot noslodzi.
	Smagie izstrādājumi sajaukušies ar vieglajiem. <ul style="list-style-type: none"> Vienmēr mēģiniet mazgāt līdzīga svara izstrādājumus, lai iekārta varētu vienmērīgi sadalīt porcijas svaru, griežot centrifūgā.
	Mazgājami izstrādājumi nav līdzsvaroti. <ul style="list-style-type: none"> Ja izstrādājumi ir sapinušies, manuāli pārdaliet noslodzi.
Cikla beigas ir aizkavētas	Konstatēts disbalanss vai ir ieslēgta putu noņemšanas programma. <ul style="list-style-type: none"> Tas ir normāli. Displejā attēlotais atlikušais laiks ir tikai paredzamais laiks. Faktiskais laiks varētu atšķirties.

Sniegums

Simptomi	Iespējamais cēlonis un risinājums
Slikti izmazgājas traipi	Iepriekš iestāvējušies traipi. <ul style="list-style-type: none"> Iepriekš mazgātiem izstrādājumiem var būt iestāvējušies traipi. Tie var būt grūti izmazgājami, tāpēc, iespējams, jāmazgā ar rokām vai iepriekš jāapstrādā, lai atvieglotu traipu izņemšanu.

52 TRAUCĒJUMU MEKLĒŠANA

Simptomi	Iespējamais cēlonis un risinājums
Nokrāsošanās	<p>Pārāk ātri sadalīts balinātājs vai mīkstinātājs.</p> <ul style="list-style-type: none"> Pārpildīts sadalītāja nodalījums. Tas var izraisīt ātru balinātāja vai mīkstinātāja sadalīšanu. Vienmēr izmēriet balinātāja vai mīkstinātāja daudzumu, lai novērstu pārpildīšanu. Lēnām aizveriet mazgāšanas līdzekļa sadalītāju.
	<p>Balinātājs vai mīkstinātājs ticis pievienots drēbēm tieši tvertnē.</p> <ul style="list-style-type: none"> Vienmēr izmantojiet mazgāšanas līdzekļa sadalītāju, lai pārliecinātos, ka balinātājs vai mīkstinātājs ir pareizi izdalīts pareizajā programmas laikā.
	<p>Izstrādājumi nav pareizi sašķiroti.</p> <ul style="list-style-type: none"> Tumšos izstrādājumus vienmēr mazgājiet atsevišķi no gaišajiem un baltajiem, lai novērstu nokrāsošanos. Ļoti netīrus izstrādājumus nekad nemazgājiet kopā ar mazliet netīriem.
Saburzīšanās	<p>Iekārta nav tūlīt iztukšota.</p> <ul style="list-style-type: none"> Vienmēr izņemiet veļu no ierīces tūlīt pēc programmas pabeigšanas.
	<p>Iekārta ir pārslogota.</p> <ul style="list-style-type: none"> Iekārtā var ievietot pilnu veļas porciju, tomēr tvertnei nevajadzētu būt cieši piebāztai. Iekārtas durvīm vajadzētu būt viegli aizveramām.
	<p>Karstā un aukstā ūdens padeves šļūtenes ir reversētas.</p> <ul style="list-style-type: none"> Ja izstrādājumi tiek skaloti ar karstu ūdeni, tie var saburzīties. Pārbaudiet padeves šļūteņu savienojumus.
	<p>Centrifūgas ātrums var būt pa lielu.</p> <ul style="list-style-type: none"> Iestatiet centrifūgas ātrumu atbilstoši audumam.

Smaka

Simptomi	Iespējamais cēlonis un risinājums
Pelējuma vai miltrasas aromāts iekārtā	Tvertnes iekšpuse nav pienācīgi iztīrīta. <ul style="list-style-type: none"> Regulāri palaidiet Tub Clean (Tvertnes tīrīšana) funkciju.
	Nepareizi uzstādīta drenāžas šļūtene, kas izraisa nepatīkamu aromātu (ūdens ieplūst atpakaļ iekārtas iekšpusē). <ul style="list-style-type: none"> Uzstādot drenāžas šļūteni pārlicinieties, vai tā nav salocījusies vai bloķēta.
	Mazgāšanas līdzekļa sadalītājs netiek tīrīts regulāri. <ul style="list-style-type: none"> Izņemiet un iztīriet mazgāšanas līdzekļa sadalītāju, it īpaši sadalītāja atvēruma augšu un apakšu.
	Nepareizi uzstādīta drenāžas šļūtene var radīt nepatīkamu aromātu (ūdens nonāk atpakaļ iekārtā). <ul style="list-style-type: none"> Uzstādot drenāžas šļūteni pārlicinieties, vai tā nav salocījusies vai bloķēta.
	Ja mazgāšanas līdzekļa sadalītājs netiek tīrīts regulāri, no pelējuma vai svešķermeņiem var rasties nepatīkami aromāti. <ul style="list-style-type: none"> Izņemiet un iztīriet mazgāšanas līdzekļa sadalītāju, it īpaši atvilktnes atvēruma augšu un apakšu.

LATVIŠU

Žāvēšana

Simptomi	Iespējamais cēlonis un risinājums
Žāvēšanas problēma	Pārbaudiet ūdens padeves krānu. <ul style="list-style-type: none"> Nedrīkst ielikt pārāk daudz izstrādājumu. Pārbaudiet, vai no veļas mazgājamās mašīnas izplūst pietiekami daudz ūdens, nodrošinot pienācīgu ūdens izvadīšanu no mazgājamiem izstrādājumiem. Ja ir pārāk maz izstrādājumu, lai varētu tos pienācīgi izgriezt, pievienojiet dažus dvieļus. Aizgrieziet ūdens padeves krānu.
Pārāk ilgs žāvēšanas laiks.	Zema apkārtējās vides temperatūra. <ul style="list-style-type: none"> Pārlicinieties, vai temperatūra ir pieļaujamajās robežās

54 TRAUCĒJUMU MEKLĒŠANA

Simptomi	Iespējamais cēlonis un risinājums
Nepietiekama vai slihta žāvēšanas kvalitāte.	Netiek pienācīgi pievadīts ūdens. Žāvēšanas laikā ūdeni lieto uz veļas tvertnes novietotā plūksnu filtra automātiskai tīrīšanai. <ul style="list-style-type: none"> Pārliecinieties, vai ir atvērts ūdens pievades krāns.
	Netiek pienācīgi aizvadīts ūdens. <ul style="list-style-type: none"> Pārliecinieties, vai nav aizsprostots drenāžas filtrs.
	Iekārta ir pārmērīgi noslogota. <ul style="list-style-type: none"> Pārbaudiet atlasītajai programmai paredzēto veļas apjomu. Ja nepieciešams, pievienojiet programmu "Time Dry".
	Pārāk mazs centrifūgas griešanās ātrums. <ul style="list-style-type: none"> Atlasiet lielāko mazgāšanas programmas atļauto centrifūgas griešanās ātrumu.
No iekārtas aizmugurējās daļas izplūst silts gaiss.	Šī iekārta drēbju žāvēšanai izmanto siltu gaisu. <ul style="list-style-type: none"> No iekārtas aizmugurējās daļas izplūst silts gaiss, kas žāvē drēbes.

Wi-Fi

Simptomi	Iespējamais cēlonis un risinājums
Jūsu mājas ierīce un viedtālrunis nav savienoti ar Wi-Fi tīklu.	Wi-Fi parole, ar kuru cenšaties izveidot savienojumu, ir nepareiza. <ul style="list-style-type: none"> Atrodiet Wi-Fi tīklu, kas savienots ar jūsu viedtālruni, un atvienojiet to, pēc tam reģistrējiet savu ierīci LG ThinQ.
	Mobilie dati jūsu viedtālrunī ir ieslēgti. <ul style="list-style-type: none"> Izslēdziet savā viedtālrunī Mobilos datus un reģistrējiet ierīci, izmantojot Wi-Fi tīklu.
	Bezvadu tīkla nosaukums (SSID) ir iestatīts nepareizi. <ul style="list-style-type: none"> Bezvadu tīkla nosaukumā (SSID) jābūt vienīgi latīņu burtiem un cipariem. (Neizmantojiet īpašās rakstzīmes).
	Rūtera frekvence nav 2,4 GHz. <ul style="list-style-type: none"> Atbalstīta tikai 2,4 GHz rūteri. Iestatiet bezvadu rūteri uz 2,4 GHz un savienojiet ierīci ar bezvadu rūteri. Lai pārbaudītu rūtera frekvenci, sazinieties ar savu interneta pakalpojumu sniedzēju vai rūtera ražotāju.
	Attālums starp ierīci un rūteri ir pārāk liels. <ul style="list-style-type: none"> Ja attālums starp ierīci un rūteri ir pārāk liels, signāls var būt pārāk vājš un savienojums var nebūt konfigurēts pareizi. Pārvietojiet maršrutētāju, lai tas atrastos tuvāk ierīcei.

Klientu aprūpe un apkalpošana

Sazinieties ar LG Electronics klientu informācijas centru.

- Lai atrastu LG Electronics pilnvarotu apkalpojošo personālu, apmeklējiet mūsu vietni **www.lg.com** un sekojiet tur esošajām instrukcijām.
- Pašrocīgs remonts nav ieteicams, jo tas var vēl vairāk sabojāt ierīci un anulēt garantiju.
- Regulā 2019/2023 minētās rezerves daļas ir pieejamas vismaz 10 gadus.

LATVIEŠU

Atgādinājums



NAUDOTOJO VADOVAS

SKALBIMO MAŠINA



Prieš pradėdami montavimo darbus, atidžiai perskaitykite šias instrukcijas. Tai padės supaprastinti montavimą ir užtikrinti, kad gaminys yra tinkamai ir saugiai įrengtas. Sumontavę laikykite šias instrukcijas netoli gaminio ateičiai.

LIETUVIŲ

F2DV5S7S*E F2DV5S8S0 F2DV5S8S2E

www.lg.com

Autorių teisė © 2020 „LG Electronics“ inc. Visos teisės saugomos

TURINYS

Šiame vadove gali būti nuotraukų arba turinio, nesuderinamo su jūsų įsigytu modeliu.

Šį vadovą gali pakoreguoti gamintojas.

NURODYMAI DĖL SAUGOS

PRIEŠ NAUDODAMI PERSKAITYKITE VISAS INSTRUKCIJAS	3
ĮSPĖJIMAS	3
APLINKOS SAUGOJIMAS	8

MONTAVIMAS

Dalys ir specifikacijos	11
Reikalavimai montavimo vietai	13
Prietaiso išpakavimas	14
Prietaiso išlygiavimas	15
Vandens tiekimo žarnos prijungimas	16
Išleidimo žarnos montavimas	18

NAUDOJIMAS

Naudojimo apžvalga	19
Valdymo skydelis	21
Skalbinių paruošimas	24
Skalbiklio ir minkštiklio pridėjimas	25
Programų lentelė	27
Džiovinimo programa	34
Papildomi nustatymai ir funkcijos	37

IŠMANIOSIOS FUNKCIJOS

„LG ThinQ“ programa	40
„Smart Diagnosis“	42

PRIEŽIŪRA

Valymas po kiekvieno skalbimo	44
Periodinis prietaiso valymas ir avarinis vandens ištuštinimas	44

TRIKČIŲ ŠALINIMAS

Prieš skambinant į priežiūros centrą	47
--	----

NURODYMAI DĖL SAUGOS

PRIEŠ NAUDODAMI PERSKAITYKITE VISAS INSTRUKCIJAS

Šios saugos gairės turi užkirsti kelią nenumatytam pavojui ar žalai, jei produktas eksploatuojamas nesaugiai arba netinkamai.

Gairės yra išskirtos į „ĮSPĖJIMAS“ ir „ATSARGIAI“, kaip nurodyta toliau.

LIETUVIŲ

Saugos pranešimai



Šis simbolis yra rodomas atitinkamais atvejais ir atliekant tam tikrus veiksmus, kurie gali sukelti pavojų. Siekdami išvengti pavojaus, atidžiai perskaitykite dalį, kur nurodytas šis simbolis, ir laikykitės nurodymų.



ĮSPĖJIMAS

Tai rodo, kad nesilaikant instrukcijų, galima rimtai susižeisti arba žūti.



ATSARGIAI

Tai rodo, kad nesilaikant instrukcijų, galima lengvai susižeisti arba sugadinti produktą.

ĮSPĖJIMAS



ĮSPĖJIMAS

Norėdami sumažinti gaisro, elektros smūgio arba kitų asmenų sužalojimo pavojų gaminio naudojimo metu, turite laikytis pagrindinių atsargumo priemonių, įskaitant šias:

Techninis saugumas

- Vyresni nei 8 metų vaikai ir asmenys, kurių fiziniai, jutimo arba protiniai gebėjimai riboti, arba kuriems trūksta patirties ir žinių, šį prietaisą gali naudoti tik tuomet, jei jie prižiūrimi arba jiems buvo suteikti nurodymai, kaip saugiai naudoti prietaisą, ir jei jie supranta su prietaiso naudojimu susijusius pavojus. Neleiskite vaikams žaisti

4 NURODYMAI DĖL SAUGOS

su šiuo prietaisu. Neleiskite vaikams valyti bei tvarkyti šio prietaiso be priežiūros.

- Jaunesni nei 3 metų vaikai privalo būti atokiau nuo prietaiso, nebent jie yra nuolatos prižiūrimi.
- Jei maitinimo laidas pažeistas, norint išvengti susižalojimo, sugedusį laidą pakeisti turi gamintojas, jo aptarnavimo atstovas ar panašią kvalifikaciją turintis asmuo.
- Vėdinimo angų negalima užblokuoti kilimais.
- Šis prietaisas skirtas naudoti tik buityje.
- Prietaise naudokite naują žarną arba žarnų rinkinius. Pakartotinis senų žarnų naudojimas gali sukelti vandens nuotėkį, kuris apgadins nuosavybę.
- Vandens slėgis turi būti tarp 50 ir 800 kPa.

Didžiausia talpa

Didžiausia kai kurių ciklų sausų skalbinių talpa:

F2DV5S8S0 F2DV5S8S2E	F2DV5S7S*E
Skalbimas (8.5 Kg) / Džiovinimas (5 Kg)	Skalbimas (7 Kg) / Džiovinimas (5 Kg)

Rekomenduojama didžiausia talpa kiekvienai skalbimo programai gali skirtis. Norėdami užtikrinti geriausius skalbimo rezultatus, peržiūrėkite **Programų lentelę** skyriuje **NAUDOJIMAS** ir sužinokite daugiau.

Techninis saugumas naudojant džiovintuvą

- Nedžiovinkite prietaise neplautų daiktų.
- Prieš džiovinant prietaise elementus, kurie buvo sutepti medžiagomis, tokiomis kaip kepimo aliejus, augalinis aliejus, acetonas, alkoholis, benzinas, žibalas, dėmių valiklis, terpentinas, vaškas ir vaško valiklis, reikia išplauti karštu vandeniu.
- Neišjunkite prietaiso prieš džiovinimo ciklo pabaigą, jei daiktai nėra greitai išimami ir išskleidžiami, kad išsisklaidytų karštis.

- Prietaise negalima džiovinėti daiktų, pavyzdžiui, porolono (latekso putos), dušo kepuraičių, vandeniu atsparių tekstilės gaminių, guma sustiprintų drabužių ir drabužių arba pagalvių su porolono kamšalais.
- Audinių minkštikliai ar panašūs produktai turi būti naudojami pagal minkštiklio instrukcijas.
- Pašalinkite iš kišenių visus daiktus, pvz., žiebtuvėlius ir degtukus.
- Prietaiso negalima naudoti, jei valant buvo naudojami pramoniniai chemikalai.

Montavimas

- Niekada neekspluatuokite prietaiso, jeigu jis yra sugadintas, sugedęs, iš dalies išardytas, jame yra trūkstančių arba neveikiančių dalių, įskaitant pažeistą laidą arba kištuką.
- Šį prietaisą transportuoti turėtų tik du arba daugiau asmenų, jį reiktų tvirtai laikyti.
- Nemontuokite prietaiso drėgnoje ir dulkėtoje vietoje. Nemontuokite ir nesandėliuokite prietaiso lauke arba bet kokia vietoje, kurioje veikia oro sąlygos, pvz., tiesioginiai saulės spinduliai, vėjas, lietus arba žemesnės nei 0 laipsnių temperatūros.
- Įsitikinkite, kad maitinimo kištukas yra visiškai įkištas į lizdą.
- Nejunkite prietaiso į sudėtinius elektros lizdus, maitinimo blokus ar prailginimo laidą.
- Nedarykite jokių su prietaisu tiekiamo maitinimo kištuko keitimų. Jei jis netinka lizdui, kvieskite kvalifikuotą elektriką, kuris sumontuos tinkamą maitinimo lizdą.
- Šis prietaisas yra su maitinimo laidu ir įrangos įžeminimo laidininku (įžeminimo kaiščiu) bei įžemintu maitinimo kištuku. Maitinimo kištukas turi būti įjungtas į atitinkamą lizdą, kuris sumontuotas ir įžemintas laikantis visų vietinių normatyvų ir potvarkių.
- Netinkamas įrangos-įžeminimo laidininko prijungimas gali sukelti elektros smūgio pavojų. Pasikonsultuokite su kvalifikuotu elektriku arba techninę priežiūrą teikiančiu personalu, jeigu kyla abejonių, ar prietaisas tinkamai įžemintas.

6 NURODYMAI DĖL SAUGOS

- Šis prietaisas neturi būti sumontuotas už rakinamų durų, slankiųjų durų arba durų su lankstu priešingoje pusėje nei prietaisas taip, kad būtų trukdoma iki galo atidaryti prietaiso dureles.

Naudojimas

- Nelieskite prietaiso valdymo skydelio jokiais aštriais daiktais norėdami juo naudotis.
- Nemėginkite atskirti jokių skydelių arba ardyti prietaiso.
- Neremontuokite prietaiso ir nekeiskite jo dalių. Visus remonto ir priežiūros darbus turi atlikti kvalifikuotas priežiūros personalas, nebent kitaip rekomenduojama šiame savininko vadove. Naudokite tik įgaliotos gamyklos dalis.
- Nestumkite durelių stipriai, kai prietaiso durelės yra atidarytos.
- Nedėkite į prietaisą gyvų gyvūnų, pavyzdžiui, naminių gyvūnėlių.
- Šioje mašinoje neskalkkite kilimų, kilimėlių, batų, naminių gyvūnėlių antklodžių, minkštų žaislų ir kitų daiktų, išskyrus drabužius ar patalynę.
- Zonoje po ir aplink prietaisus neturi būti degių medžiagų, pvz., pūkų, popieriaus, skiaučių, chemikalų ir t. t.
- Nepalikite prietaiso durelių atvirų. Vaikai gali pakibti ant durelių arba įšliaužti į prietaiso vidų, sukeldami žalą ar susižalodami.
- Nedėkite, neskalkkite ar nedžiovininkite drabužių, kurie buvo valyti, skalbti, įmerkti ar suteršti degiomis ar sprogiomis medžiagomis (tokiomis kaip vaškas, vaško šalinimo priemonės, dažai, benzinas, riebalų šalinimo medžiagos, cheminio valymo tirpikliai, žibalas, benzinas, dėmių valikliai, terpentinas, maistinis aliejus, kepimo aliejus, acetonas, alkoholis ir t. t). Netinkamai naudojantis jomis galite sukelti gaisrą ar sprogimą.
- Nenaudokite ir nelaikykite šalia prietaiso degių ar sprogių medžiagų (eterio, benzeno, alkoholio, chemikalų, suskystintų naftos dujų, degaus purškalo, benzino, skiediklio, naftos, insekticido, oro gaiviklių, kosmetikos ir kt.).
- Nekiškite rankų į prietaisą, kol jis veikia. Palaukite, kol būgnas visiškai sustos.

- Nelieskite durelių aukštos temperatūros programos metu.
- Jei iš prietaiso teka vanduo ar yra nuotėkis, išjunkite maitinimo kištuką ir kreipkitės į „LG Electronics“ klientų informavimo centrą.
- Išjunkite vandens čiaupus, kad sumažintumėte žarnų ir vožtuvų slėgį bei sumažintumėte nuotėkį, jei jie įtrūktų ar įplyštų. Patikrinkite užpildymo žarnų būklę; jos turėtų būti pakeistos po 5 metų.
- Jei namuose yra dujų (izobutano, propano, gamtinių dujų ir kt.) nuotėkis, nelieskite prietaiso ar maitinimo kištuko bei nedelsdami išvėdinkite patalpą.
- Jei išleidimo žarna ar įvado žarna žiemą užšalo, naudokite ją tik atšildę.
- Saugokite skalbiklius, minkštiklį ir baliklį toliau nuo vaikų.
- Nelieskite maitinimo kištuko arba prietaiso valdiklių šlapiomis rankomis.
- Nesulenkite maitinimo kabelio pernelyg stipriai ir nedėkite ant jo sunkių daiktų.
- Nelieskite vandens, kuris yra išpilamas iš prietaiso skalbimo metu.
- Patikrinkite, ar išleidimas veikia tinkamai. Jei vanduo išleidžiamas netinkamai, gali būti užlietos grindys.
- Kai oro temperatūra yra aukšta, o vandens – žema, gali susidaryti kondensatas ir dėl to sudrėgti grindys.
- Nuvalykite nešvarumus ar dulkes nuo maitinimo kištuko kontaktų.

Priežiūra

- Prieš valydami prietaisą, atjunkite jį nuo maitinimo šaltinio. Jei valdikliai nustatyti į IŠJUNGTA arba budėjimo padėtį, prietaisas nuo maitinimo šaltinio nėra atjungiamas.
- Tvirtai įkiškite maitinimo kištuką į elektros lizdą, visiškai pašalinę visą drėgmę ir dulkes.
- Nepurškite vandens į prietaiso vidų arba ant jo nepilkite vandens, kai jį valote.
- Niekada neatjunkite prietaiso, traukdami už maitinimo laido. Visada tvirtai suimkite maitinimo kištuką ir traukite tiesiai iš elektros lizdo.

8 NURODYMAI DĖL SAUGOS

- Išardyti, taisyti ar modifikuoti prietaisą gali tik kvalifikuoti „LG Electronics“ techninės priežiūros darbuotojai. Jei perkeliate ir montuojate prietaisą kitoje vietoje, susisiekite su „LG Electronics“ klientų informavimo centru.

Išmetimas

- Prieš išmesdami seną prietaisą, atjunkite jį. Nupjaukite kabelį tiesiai už prietaiso, kad jis nebūtų naudojamas ne pagal paskirtį.
- Išmeskite visas įpakavimo medžiagas (pvz., plastikinius maišus ir putplastį) vaikams nepasiekiamoje vietoje. Pakavimo medžiagos gali uždusinti.
- Prieš išmesdami, išimkite prietaiso dureles, nuo pavojaus apsaugodami vaikus arba kad į vidų nepatektų smulkių gyvūnų.

APLINKOS SAUGOJIMAS

Patarimai dėl aplinkosaugos ir energijos tausojimo

Energijos ir vandens naudojimas

- Energijos ir vandens naudojimui įtakos gali turėti apkrovos svoris. Norėdami tinkamai pasinaudoti prietaisu, įdėkite didžiausią sausų drabužių kiekį, atsižvelgdami į tam tikrą programą.
- Efektyviausios programos energijos suvartojimo atžvilgiu yra tos, kurios veikia žemesnėje temperatūroje ir ilgiau.
- Triukšmui ir likusiam drėgmės kiekiui įtakos turi gręžimo greitis: kuo didesnis gręžimo greitis gręžimo fazėje, tuo didesnis triukšmas ir mažesnis likęs drėgmės kiekis.
- Nustatytoms programoms gamintojo numatytas skalbinių kiekis padeda taupyti elektros energiją ir vandenį.
- Skalbiant mažesnę drabužių kiekį, automatinė apkrovos atpažinimo sistema padės sumažinti naudojamo vandens ir energijos kiekį.
- Lengvai nešvarių drabužių nedideliame kiekiui skalbti naudokite „Speed“ programą.

- Šaltame vandenyje skirtas naudoti skalbiklis gali būti toks pat veiksmingas ir esant žemesnei temperatūrai (apie 20 °C). Naudojant 20 °C temperatūros nustatymus, suvartojama mažiau energijos nei naudojant 30 °C ar aukštesnės temperatūros nustatymus.

Skalbiklis

- Skalbiklį reikėtų rinktis atsižvelgiant į audinio tipą, spalvą, nešvarumus bei skalbimo temperatūrą. Skalbiklį reikia naudoti pagal gamintojo nurodymus. Naudokite tik tokius skalbiklius, kurie yra skirti būgninio (pakrovimo iš priekio) tipo skalbimo prietaisams.
- Mažesniam drabužių kiekiui skalbti naudokite mažiau skalbiklio.
 - Dalinė apkrova: 1/2 standartinio kiekio.
 - Minimali apkrova: 1/3 standartinio kiekio.

Papildomų parinkčių ir funkcijų pasirinkimas

- Pasirinkite vandens temperatūrą, tinkamą skalbinių tipui. Jei norite geriausių rezultatų, vadovaukitės drabužių audinio priežiūros etikete.
- Išankstinio skalbimo parinktį rekomenduojama naudoti skalbiant ypatingai nešvarius audinius.

Džiovinimo programos naudojimas

- Norėdami tausoti energiją, džiovindami audinius būgniniame džiovituve, pasirinkite didžiausią skalbimo programos gręžimo greitį.
- Kad drabužiai džiūtų tolygiai, jie turi būti panašaus audinio bei storio.
- Pasirinkus tik džiovinimą, sukimas veiks automatiškai, siekiant energijos vartojimo efektyvumo.

10 NURODYMAI DĖL SAUGOS

Seno prietaiso utilizavimas



- Išbrauktos šiukšlių dėžės simbolis rodo, kad elektros ir elektronikos įrangos atliekas (EEĮA) reiktų utilizuoti atskirai nuo buitinių atliekų.
- Senoje elektrinėje įrangoje gali būti pavojingų medžiagų, taigi tinkamas seno prietaiso utilizavimas padės apsaugoti nuo galimų neigiamų pasekmių aplinkai ir žmonių sveikatai. Jūsų sename prietaise gali būti dalių, kurias galima panaudoti dar kartą taisant kitą įrangą, ir kitų vertingų medžiagų, kurias galima perdirbti siekiant tausoti ribotus išteklius.
- Savo prietaisą galite nugabenti į parduotuvę, kurioje jį įsigijote, arba kreipkitės į vietos valdžios atliekų tarnybą ir sužinokite, kur yra artimiausia EEĮA surinkimo vieta. Norėdami gauti daugiau informacijos apie savo šalies reikalavimus, apsilankykite www.lg.com/global/recycling.

MONTAVIMAS

Dalys ir specifikacijos

PASTABA

- Siekiant pagerinti prietaiso kokybę, jo išvaizda ir specifikacijos gali keistis be įspėjimo.

LIETUVIŲ

Vaizdas iš priekio

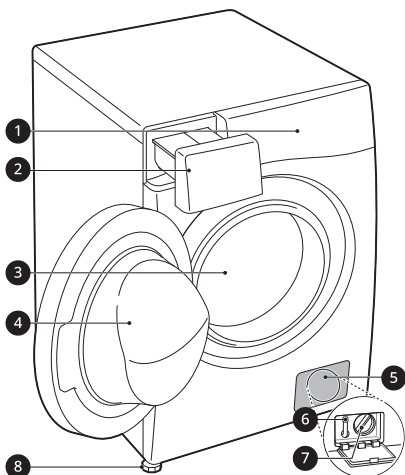

- 1 Valdymo skydelis
- 2 Skalbio dozatoriaus stalčius
- 3 Būgnas
- 4 Durelės
- 5 Dangtelis
- 6 Išleidimo kaištis
- 7 Išleidimo siurblio filtras
- 8 Išlygiavimo kojelė

Vaizdas iš galo

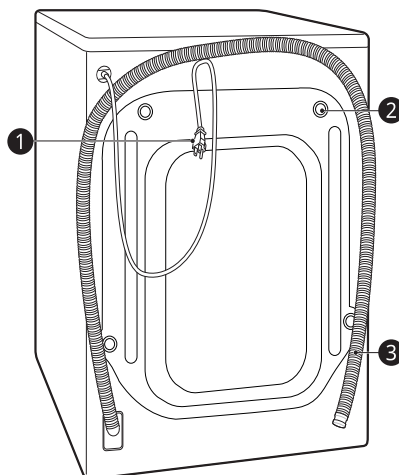

- 1 Maitinimo kištukas
- 2 Transportavimo varžtai
- 3 Išleidimo žarna

12 MONTAVIMAS

Priedai

*1 Priedami priedai gali skirtis priklausomai nuo įsigyto modelio.

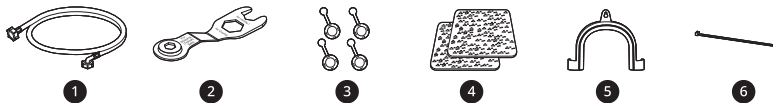

1	Šalto vandens tiekimo žarna	4	Neslystantys lapai*1
2	Veržliaraktis	5	Alkūninis laikiklis išleidimo žarnai tvirtinti
3	Dangteliai transportavimo varžtų angoms uždengti	6	Dirželis*1

Specifikacijos

Modelis	F2DV5S8S0 F2DV5S8S2E F2DV5S7S*E
Maitinimo šaltinis	220–240 V~, 50 Hz
Produkto svoris	63 kg

Matmenys (mm)

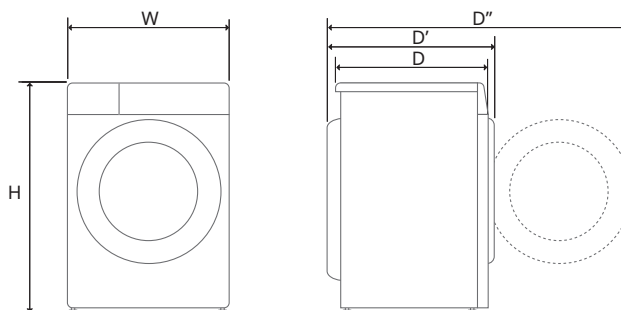

W	600	D	475	D''	1015
H	850	D'	535		

Reikalavimai montavimo vietai

Prieš montuodami prietaisą susipažinkite su pateikta informacija ir pasirūpinkite, kad prietaisas būtų sumontuotas tinkamoje vietoje.

Montavimo vieta

- Šis prietaisas turi būti montuojamas ant tvirtų grindų, kad būtų kuo mažiau vibracijos gręžimo ciklo metu. Geriausias betoninės grindys, kurių gręžimo ciklo metu vibracija yra daug mažesnė nei medinių grindų lentų ar kiliminės dangos paviršius.
- Jeigu prietaisą tenka statyti šalia dujinės viryklės arba anglių krosnies, tarp dviejų prietaisų būtina uždėti aliuminio folijos izoliaciją (850 x 600 mm), nukreiptą į viryklę arba krosnį.
- Montuodami prietaisą užtikrinkite, kad jį gedimo atveju lengvai pasiektų inžinierius.
- Montuodami prietaisą, sureguliuokite visas keturias kojeles, naudodamiesi pridamam transportinio varžto veržliarakčiu, kad užtikrintumėte prietaiso stabilumą.

Grindų įrengimas

Norėdami užtikrinti pakankamą vandens įleidimo žarnų laisvumą, išleiskite žarną ir oro srautą, palikite mažiausiai 20 mm laisvą tarpą šonuose ir 100 mm atstumu nuo prietaiso. Būtinai palikite sienas, duris ar grindis, kurie gali padidinti reikiamą tarpą.

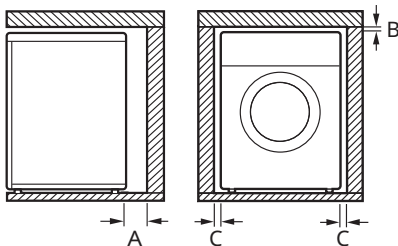

A	100 mm
B	5 mm
C	20 mm

⚠ IŠPĖJIMAS

- Šis prietaisas turi būti naudojamas tik buitiniams tikslams ir neturėtų būti naudojamas mobiliems taikymams.

PASTABA

- Jei grindys nelygios, nedėkite po prietaisu medžio gabalų, kartono ar panašių medžiagų grindims išlyginti.

Medinės grindys (pakabinamos grindys)

Montuodami prietaisą ant medinių grindų, naudokite guminius gaubtelius, kad sumažintumėte per didelę vibraciją ir disbalansą. Medinės arba pakabinamos grindų dangos gali sukelti didelę vibraciją, disbalansą, klaidas ir gedimus.

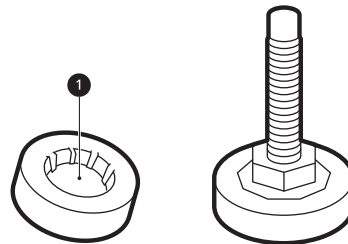

- Siekiant sumažinti vibraciją, rekomenduojame po kiekviena prietaiso kojele padėti maždaug 15 mm storio guminius gaubtelius 1 ir varžtais pritvirtinti bent prie dviejų grindų sijų.
- Jei įmanoma, statykite prietaisą viename iš kambario kampų, kur grindys yra stabilesnės.
- Guminius gaubtelius pritvirtinkite, kad sumažintumėte vibraciją.

⚠ ATSARGIAI

- Jei prietaisas montuojamas ant nestabilių grindų (pvz., medinių grindų), garantija netaikoma gedimams ir sąnaudoms dėl montavimo ant nestabilių grindų.

14 MONTAVIMAS

PASTABA

- Guminius gaubtelius (dalis Nr. **4620ER4002B**) galite įsigyti „LG“ techninės priežiūros centre.

Ventiliacija

- Pasirūpinkite, kad oro cirkuliacijai prietaiso zonoje netrukdytų kilimai, kilimėliai ir t. t.

Aplinkos temperatūra

- Nestatykite prietaiso patalpose, kuriose įmanoma užšalimo temperatūra. Užšalusios žarnos gali sprogti dėl slėgio. Elektroninio valdymo bloko patikimumą gali sumažinti žemesnė nei užšalimo riba temperatūra.
- Jei prietaisas pristatomas žiemą, o temperatūra yra žemiau užšalimo ribos, prieš įjungdami prietaisą, leiskite jam keletą valandų pabūti kambario temperatūroje.

Elektros jungtys

- Nenaudokite ilginimo laido arba dvigubo adapterio.
- Panaudoję būtinai atjunkite prietaisą ir išjunkite vandens tiekimą.
- Prijunkite prietaisą prie įžeminto elektros lizdo pagal galiojančius instaliacijos nuostatus.
- Prietaisas turi būti pastatomas taip, kad kištukas būtų lengvai pasiekiamas.
- Maitinimo lizdas privalo būti ne daugiau nei 1 metro atstumu nuo bet kurios prietaiso pusės.

⚠ ĮSPĖJIMAS

- Prietaiso remontą privalo atlikti tik kvalifikuoti specialistai. Jei remonto darbus atlieka nepatyrę asmenys, galima susižeisti arba gali įvykti gedimas. Kreipkitės į vietinį įgaliotą „LG“ remontotoją.
- Maitinimo kištukas turi būti jungiamas į atitinkamą lizdą, kuris turi būti sumontuotas ir

įžemintas laikantis visų vietinių normatyvų ir potvarkių.

Prietaiso išpakavimas

Prietaiso nukėlimas nuo putplasčio pagrindo

* Ši savybė gali skirtis priklausomai nuo įsigyto modelio.

Nuėmę pakuotės ir transportavimo medžiagas, nukelkite prietaisą nuo putplasčio pagrindo.

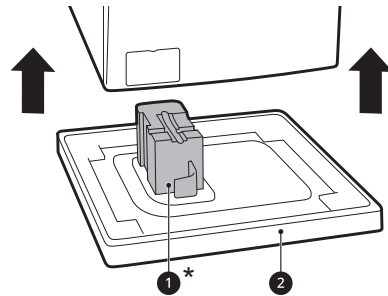

- Įsitikinkite, ar būgno atrama **1*** nusiima kartu su pagrindu ir ar ji nėra prikibusi prie prietaiso apačios.
- Jeigu būtina paguldyti prietaisą, kad būtų galima pašalinti kartoninį pagrindą **2**, visuomet saugokite prietaiso šoną ir ant šono prietaisą guldykite atsargiai. Neguldykite prietaiso ant priekio arba galo.

Transportavimo varžtų išėmimas

Norėdami išvengti stiprios prietaiso vibracijos ir gedimo, išimkite transportavimo varžtus ir laikiklius.

- 1 Pradėkite nuo dviejų apatinių transportavimo varžtų **1**, veržliarakčiu (pridedamu) sukdami

prieš laikrodžio rodyklę visiškai atlaisvinkite visus transportavimo varžtus.

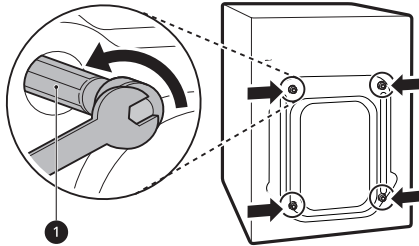

2 Lengvai judindami į šonus ir traukdami išimkite varžtus.

3 Uždėkite angų dangtelius.

- Uždėkite angų dangtelius **2**, kurie yra pridėti priedų pakete arba pritvirtinti prie nugarėlės.

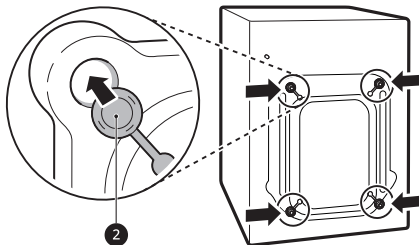

PASTABA

- Išsaugokite transportavimo varžtus ir laikiklius ateičiai.
- Kad išvengtumėte gedimų, gabenkite šį prietaisą taip:
 - Transportavimo varžtai vėl sumontuojami.
 - Maitinimo laidas pritvirtintas prie prietaiso galo.

Prietaiso išlygiavimas

Išlygiavimo patikrinimas

Stumiant žemyn viršutinės plokštės kraštus įstrižai, prietaisas neturėtų judėti aukštyn ir žemyn (patikrinkite abi kryptis).

- Jeigu spaudžiant viršutinę plokštę prietaisas svyruoja įstrižai, iš naujo sureguliuokite kojeles.
- Po montavimo patikrinkite, ar prietaisas yra tinkamai išlygiuotas.

PASTABA

- Medinės arba pakabinamos grindų dangos gali sukelti didelę vibraciją ir disbalansą. Gali reikėti sutvirtinti medines grindis, kad būtų sustabdytas arba sumažintas per didelis triukšmas ir vibracija.

Kojelių sureguliuavimas ir išlygiavimas

Montuojant prietaisą jis turi būti išlygiuotas ir stovėti idealiai lygiai. Tinkamai nesulygiavus ir lygiai nepastačius prietaiso, jis gali būti sugadintas arba gali veikti netinkamai.

- 1** Jei grindys nelygios, reikiamai pasukite reguliuojamas kojeles.
- Po kojelių neikiškite medžio gabalų ir t.t.
 - Įsitikinkite, kad visos keturios kojelės yra stabilios ir tvirtai stovi ant grindų.

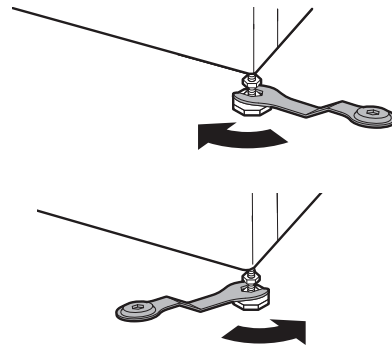

PASTABA

- Nemontuokite skalbimo mašinos ant grindjuosčių, stovo ar paaukštinto paviršiaus, išskyrus atvejį, kai jie pagaminti „LG Electronics“ ir skirti naudoti su šiuo modeliu.

16 MONTAVIMAS

- 2** Patikrinkite, ar prietaisas visiškai lygus, naudokite gulsčiuką **1**.

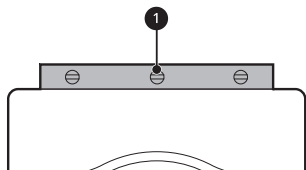

- 3** Užfiksuokite reguliavimo kojeles antveržlėmis **2**, sukdami prieš laikrodžio rodyklę priveržkite jas prie prietaiso dugno.

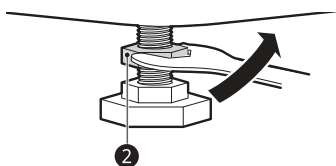

- 4** Patikrinkite, ar visos prietaiso apačioje esančios antveržlės tinkamai priveržtos.

PASTABA

- Jei prietaisą tinkamai pastatysite ant lygaus paviršiaus, užtikrinsite ilgą, stabilų ir patikimą jo veikimą.
- Prietaisas turi būti pastatytas 100 % horizontalioje padėtyje ant kieto pagrindo ir nejudėti.
- Ji negali „suptis“ kampuose esant apkrovai.
- Neleiskite, kad prietaiso kojelės sušlaptų. Priešingu atveju prietaisas gali pradėti vibruoti arba kilti triukšmas.

Neslystančių lapų naudojimas

Ši procedūra gali skirtis priklausomai nuo įsigyto modelio.

Jei statote prietaisą ant slidaus paviršiaus, dėl pernelyg didelės vibracijos jis gali judėti. Jei prietaiso nepastatysite ant lygaus paviršiaus, dėl triukšmo ir vibracijos jis gali sugesti. Tokiu atveju po lygiavimo kojelėmis padėkite neslystančius lapus ir sulygiuokite.

- 1** Prieš tvirtindami neslystančius lapus, nuvalykite grindis.
- Šalindami ir valydami pašalinius objektus bei drėgmę, naudokite sausą šluostę. Jei drėgmės lieka, neslystantys lapai gali slidinėti.

- 2** Pastatykite prietaisą ant lygaus paviršiaus patalpoje, kur jis bus naudojamas.

- 3** Neslystančius lapus ant grindų padėkite lipniaja puse **1** žemyn.
- Efektyviausia neslystančius lapus pakišti po priekinėmis kojelėmis. Jeigu lapus po priekinėmis prietaiso kojelėmis pakišti sudėtinga, pakiškite juos po galinėmis kojelėmis.

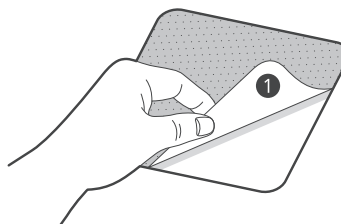

- 4** Pastatykite prietaisą ant neslystančių lapų.
- Neslystančių lapų nekljuokite lipniaja puse **1** prie prietaiso kojelių.

PASTABA

- Papildomų neslystančių lapų galima įsigyti „LG Electronics“ techninės priežiūros centre.

Vandens tiekimo žarnos prijungimas

Pastaba dėl prijungimo

- Vandens slėgis privalo būti tarp **50 kPa** ir **800 kPa** (0,5–8,0 kgf/cm²). Jeigu vandens slėgis viršija **800 kPa**, reikia sumontuoti slėgio mažinimo įtaisą.

- Periodiškai patikrinkite vandens tiekimo žarnos būklę ir pakeiskite vandens tiekimo žarną, jei reikia.

PASTABA

- Neperveržkite vandens tiekimo žarnos ir nenaudokite mechaninių įtaisų įleidimo vožtuvams priveržti.
- Norint prijungti prie vandens tiekimo, nereikalinga papildoma atgalinio srauto apsauga.

Guminių sandariklių tikrinimas

Su vandens įleidimo žarnomis pateikiami du guminiai ❶ sandarikliai, skirti apsaugai nuo vandens nuotėkio. Prijungimas prie čiaupų turi būti sandarus.

- Vandens tiekimo žarnai priveržti nenaudokite mechaninių įrankių, tokių kaip spaustuvi. Įsitikinkite, kad vandens tiekimo žarnos lenktasis galas yra prijungtas prie prietaiso.

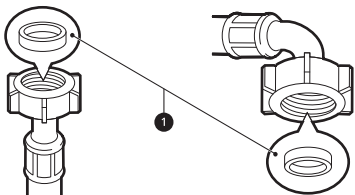

Žarnos jungimas prie vandens čiaupo

Priveržiamos žarnos prijungimas prie vandens čiaupo su sriegiu

Prisukite tiekimo žarnos jungtį prie vandens tiekimo čiaupo. Priveržkite ranka, naudodami

minkštą audinį. Nesuveržkite tiekimo žarnos pernelyg stipriai mechaniniu įtaisu.

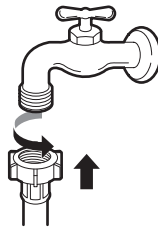

PASTABA

- Prieš prijungdami vandens įleidimo žarną prie vandens čiaupo, atsukite vandens čiaupą, kad iš vandens kanalų būtų pašalintos pašalinės medžiagos (nešvarumai, smėlis, pjuvenos ir t. t.). Leiskite vandeniui nutekėti į kibirą ir patikrinkite vandens temperatūrą.

Žarnos jungimas prie prietaiso

Prisukite vandens tiekimo žarną prie vandens įleidimo vožtuvo prietaiso galinėje dalyje.

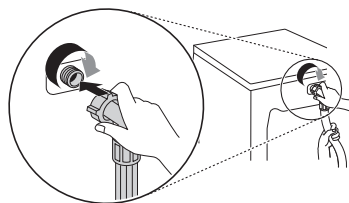

- Nejunkite žarnos prie karšto vandens tiekimo, jei prietaiso modelyje yra tik viena vandens įleidimo sklendė. Junkite tik prie šalto vandens čiaupo.

PASTABA

- Jei baigus prijungimą iš žarnos laša vanduo, pakartokite tuos pačius veiksmus. Vandens tiekimui naudokite tradicinio tipo čiaupą. Jei tas čiaupas yra keturkampis ar per didelis, prieš įstatydami čiaupą į adapterį, nuimkite kreipiamąją plokštelę.
- Pasirūpinkite, kad žarna nebūtų sulenkta arba užspausta.

18 MONTAVIMAS

Išleidimo žarnos montavimas

Išleidimo žarnos montavimas su alkūniniu laikikliu

Išleidimo žarna neturi būti pakelta aukščiau kaip **100 cm** virš grindų. Prietaise esantis vanduo gali neišbėgti arba bėgti lėtai.

- Tinkamai pritvirtinus išleidimo žarną, grindys bus apsaugotos nuo žalos dėl vandens protėkių.

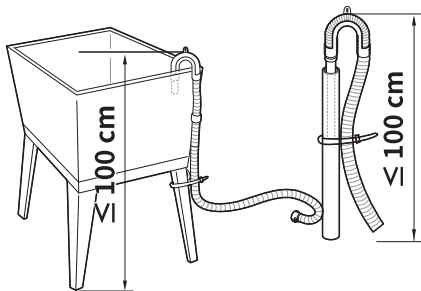
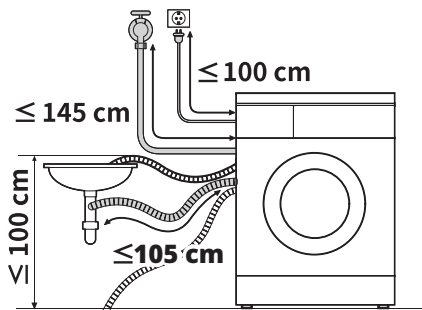

- Jei išleidimo žarna yra per ilga, negrūskite jos atgal į prietaisą. Tai sukels neįprastą triukšmą.
- Išleidimo žarną prie kriauklės saugiai pritvirtinkite virvele.

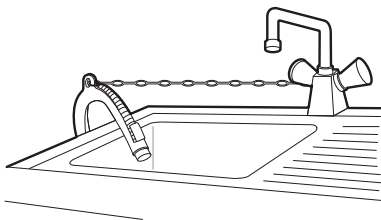

NAUDOJIMAS

Naudojimo apžvalga

Prietaiso naudojimas

Prieš pirmąjį skalbimą pasirinkite **Cotton (Medvilnė)** skalbimo programą ir įpilkite pusę reikiamo skalbiklio kiekio. Įjunkite mašiną be drabužių. Tokiu būdu pašalinsite po gamybos būgne galimai pasilikusius nešvarumus ir vandenį.

- 1 Jei reikia, išrūšiuokite drabužius pagal audinio tipą, nešvarumų stiprumą, spalvą ir apgrovos dydį.
- 2 Atidarykite dureles ir į prietaisą sudėkite daiktus.

⚠ ATSARGIAI

- Prieš uždarydami dureles, įsitinkite, kad visi drabužiai ir daiktai yra viduje bei nekaba ant guminio durelių sandariklio, kur jie bus uždaryti, uždarius duris. To nepadarę, sugadinsite durelių sandariklį ir drabužius.

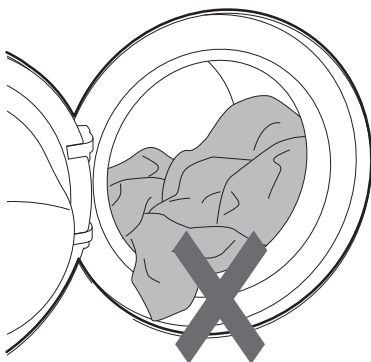

- 3 Uždarykite dureles.

⚠ ATSARGIAI

- Išimkite daiktus iš lankstaus durų sandarinimo tarpiklio, kad būtų išvengta drabužių ir durelių tarpinės pažeidimų.

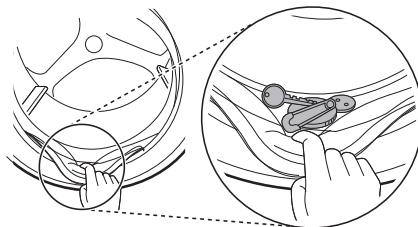

- 4 Įdėkite valymo priemonės arba skalbiklio ir minkštiklio.

- Į skalbiklio dozatorių įdėkite reikiamą kiekį skalbiklio. Jei reikia, į atitinkamas dozatoriaus sritis įdėkite baliklio arba audinių minkštiklio.

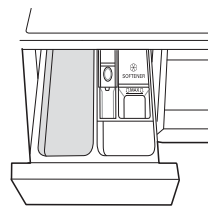

- 5 Nuspauskite **Įjungti** mygtuką, kad įjungtumėte prietaisą.



- 6 Pasirinkite norimą ciklą.

- Paspauskite ciklo mygtuką pakartotinai arba pasukite ciklo pasirinkimo rankenėlę, kol bus pasirinktas norimas ciklas.

20 NAUDOJIMAS

- Dabar pasirinkite skalbimo temperatūrą ir gręžimo greitį. Atkreipkite dėmesį į drabužių priežiūros etiketes.

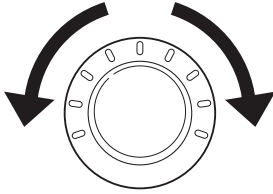

7 Ciklo pradžia.

- Nuspauskite **Startas / Pauzė** mygtuką, kad pradėtumėte ciklą. Mašinos būgnas trumpai pasisuks be vandens, kad būtų išmatuotas skalbinių svoris. Jeigu **Startas / Pauzė** mygtuko nenuspausite per tam tikrą laiką, mašina išsijungs ir visi nustatymai bus ištrinti.

8 Ciklo pabaiga.

- Ciklui pasibaigus, suskambės melodija. Iš karto išimkite drabužius iš prietaiso, kad jie būtų mažiau susiglamžę.

Valdymo skydelis

Tikrasis valdymo pultas gali skirtis, atsižvelgiant į modelį.

Valdymo skydelio savybės

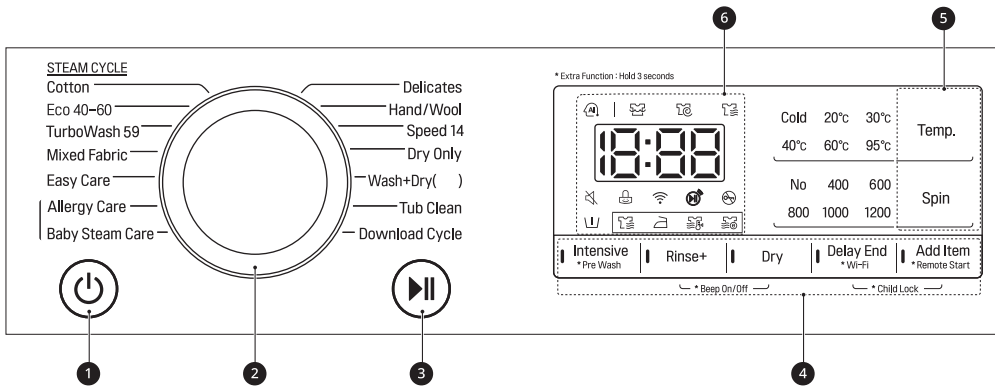

Aprašas	
1	<p>Ijungti įjungimo / išjungimo mygtukas</p> <ul style="list-style-type: none"> Paspauskite šį mygtuką, kad įjungtumėte skalbimo mašiną.
2	<p>Programos rankenėlė</p> <ul style="list-style-type: none"> Programos parenkamos pagal drabužių tipą. Lemputė šviečia nurodymą pasirinktą programą. <p>PASTABA</p> <ul style="list-style-type: none"> Wash+Dry (Skalbimas ir džiovinimas)(): () nurodo džiovinimo pajėgumą, kuris skiriasi priklausomai nuo modelio.
3	<p>Startas / Pauzė mygtukas</p> <ul style="list-style-type: none"> Šis mygtukas yra naudojamas pradėdant arba pristabdant skalbimo ciklą. Jei reikalingas laikinas skalbimo ciklo stabdymas, paspauskite šį mygtuką.
4	<p>Papildomi nustatymai ir funkcijos</p> <ul style="list-style-type: none"> Norėdami naudotis papildomomis funkcijomis, nuspauskite ir 3 sekundes palaikykite atitinkamą mygtuką. Ekrane užsideds atitinkamas simbolis. Tai leidžia pasirinkti papildomas programas ir šviečia, kai pasirinkta. <p>Remote Start (Nuotolinis paleidimas) Naudodami LG ThinQ programą, išmaniuoju telefonu galite valdyti programą nuotoliniu būdu.</p> <ul style="list-style-type: none"> Norint naudotis šia funkcija, žr. skirsnį IŠMANIOSIOS FUNKCIJOS. <p>Wi-Fi Paspauskite ir laikykite Delay End (Laiko atidėjimas) mygtuką 3 sekundes, kad aktyvintumėte programos prisijungimą prie LG ThinQ programos.</p>





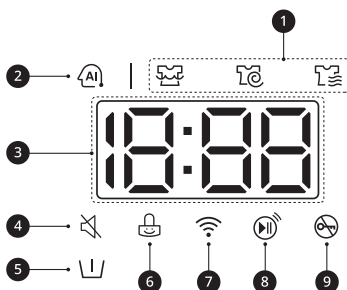

22 NAUDOJIMAS

Aprašas	
5	<p>Skalbimo programos mygtukų pritaikymas</p> <p>Naudokite šiuos mygtukus, norėdami pakoreguoti pasirinktos programos vandens temperatūrą arba grežimo greičio parametrus.</p> <ul style="list-style-type: none"> • Ekrane rodomi esami parametrai. • Norėdami pasirinkti kitus parametrus, paspauskite tos parinkties mygtuką.
6	<p>Ekranas</p> <ul style="list-style-type: none"> • Ekrane rodomi nustatymai, numatomas likęs laikas, parinktys ir būsenos pranešimai. Kai prietaisas įjungiamas, ekrane užsidegs numatytieji nustatymai. • Kol apkrovos svoris nustatomas automatiškai, ekranas valdymo skydelyje mirksi.

Laiko ir būsenos rodymas



Aprašas	
1	<p>Programos būsenos indikatoriai</p> <ul style="list-style-type: none"> • Veikiant skalbimo programai, mirksi aktyviosios fazės šviesos diodai, o likusių fazių šviesos diodai degs pastoviai. Pasibaigus fazei, šviesos diodai užges. Jei ciklas pristabdytas, aktyvios fazės šviesos diodai nustos mirksėti.
2	<p>AI DD</p> <ul style="list-style-type: none"> • AI DD atlieka atitinkamus būgno sukimosi veiksmus, nustačius apkrovą. • yra aktyvi, kai Cotton (Medvilnė), Mixed Fabric (Mikšas) ir Easy Care (Paprasta priežiūra) programos yra pasirinktos ir naudojamos
3	<p>Numatomas likęs laikas</p> <ul style="list-style-type: none"> • Pasirinkus skalbimo programą rodomas numatytasis pasirinktos programos laikas, kuris keičiasi atsižvelgiant į pasirinktas parinktis. • Jei ekrane rodoma ---, laikas bus rodomas po to, kai apkrovos jutiklis nustatys apkrovos dydį. Tai normalu. • Rodomas laikas yra tik apytikslis. Šis laikas pagrįstas normaliomis veikimo sąlygomis. Faktiniam laikui gali turėti įtakos keletas išorinių veiksnių (apkrovos svoris, patalpos temperatūra, įtekančio vandens temperatūra ir kt.).

	Aprašas
4	 užsidega, išjungus pyptelėjimą.
5	 užsidega, įjungus Pre Wash (Papildomas pirminis skalbimas) parinktį.
6	 užsidega, užsiblokavus valdymo pultui, išskyrus Įjungti mygtuką.
7	 užsidega, kai prietaisas yra prijungtas prie namų „Wi-Fi“ tinklo.
8	 užsidega, įjungus nuotolinio valdymo funkciją.
9	 užsidega, paleidus ciklą ir užrakinus dureles.

LIETUVIŲ

24 NAUDOJIMAS

Skalbinių paruošimas

Kad pasiektumėte geriausių skalbimo rezultatų, išrūšiuokite skalbinius, o tada paruoškite juos pagal priežiūros etikečių simbolius.



Drabužių rūšiavimas



- Norėdami pasiekti geriausių rezultatą, išrūšiuokite drabužius pagal priežiūros etiketes, kuriose nurodytas audinio tipas ir skalbimo temperatūra. Jiems nustatykite tinkamą grežimo greitį arba intensyvumą, atsižvelgdami į medžiagos tipą.
- Sutepimo lygis: (didelis, įprastas, lengvas): atskirkite drabužius pagal sutepimo lygį. Jei įmanoma, neskalbkite stipriai suteptų drabužių su lengvai suteptais drabužiais.
- Spalva (balti, šviesūs, tamsūs skalbiniai): atskirai skalbkite tamsius, dažytus drabužius nuo baltų ir šviesių drabužių. Kartu skalbiant šviesius ir dažytus drabužius, dažai gali sugadinti šviesesnius drabužius.
- Pūkai (pūkų sukėlėjai, surinkėjai): atskirai išskalbkite pūkų sukėlėjus ir surinkėjus. Pūkai nuo pūkų sukėlėjų gali lengvai prikibti prie pūkų surinkėjų.

Drabužių priežiūros etikečių tikrinimas

Šie simboliai nurodo jūsų drabužio audinio sudėtį ir kaip jį reikia skalbti.

Ant priežiūros etikečių nurodyti simboliai

Simbolis	Skalbimas / Audinio tipas
	<ul style="list-style-type: none"> • Įprastas skalbimas • Medvilnė, mišrūs audiniai
	<ul style="list-style-type: none"> • lengva priežiūra • Sintetika, mišrūs audiniai
	<ul style="list-style-type: none"> • Ypatingai švelnus skalbimas • Švelnūs

Simbolis	Skalbimas / Audinio tipas
	<ul style="list-style-type: none"> • Skalbimas tik rankomis • Vilna, šilkas
	<ul style="list-style-type: none"> • Negalima skalbti

PASTABA

- Brūkšneliai po simboliu suteikia informaciją apie audinio tipą ir didžiausią galimą mechaninį stresą.

Drabužių patikrinimas prieš sudedant į mašiną

- Derinkite didelius ir mažus skalbiamus daiktus. Pirmą sudėkite didelius daiktus.
- Dideli daiktai neturi sudaryti daugiau kaip pusės skalbinių kiekio. Neskalbkite daiktų po vieną. Dėl to gali sutrikti pusiausvyra. Įdėkite vieną ar du panašius daiktus.
- Patikrinkite visas kišenes ir įsitikinkite, kad jos yra tuščios. Tokie daiktai kaip vinys, plaukų segtukai, degtukai, rašikliai, monetos ir raktai gali sugadinti prietaisą ir drabužius.

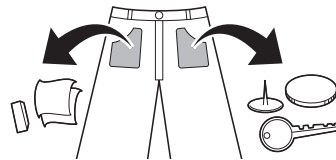

- Švelnius skalbinius (kojines, liemenėles su lankeliu) skalbkite tinklėlyje.
- Užsekite užtrauktukus, kabliukus ir juosteles bei įsitikinkite, kad šie elementai neužsikabins už kitų drabužių.
- Apdorokite nešvarumus ir dėmes, šepetėliu paskleisdami ant jų nedidelį kiekį vandenyje ištirpinto skalbiklio.

Skalbiklio ir minkštiklio pridėjimas

Skalbiklio dozavimas

- Skalbiklį būtina naudoti pagal skalbiklio gamintojo instrukciją ir pasirinkti pagal tipą, spalvą, audinio sutepimo lygį ir skalbimo temperatūrą. Naudokite tik tokius skalbiklius, kurie yra skirti būgninio (pakrovimo iš priekio) tipo skalbimo prietaisams.
- Jei formuojasi per daug pamuilių, sumažinkite skalbiklio kiekį.
- Jei naudojama per daug skalbiklio, gali formuotis per daug pamuilių ir tai lems prastą skalbimą arba didelę variklio apkrovą.
- Jei norite naudoti skystą skalbiklį, laikykitės skalbiklio gamintojo nurodymų.
- Galite supilti skystą skalbiklį tiesiog į pagrindinį skalbimo priemonių stalčių, jei skalbimo ciklą pradėsite iš karto.
- Nenaudokite skysto skalbiklio, jeigu naudojate **Delay End (Laiko atidėjimas)** funkciją, arba jeigu pasirinkote **Pre Wash (Papildomas pirminis skalbimas)** parinktį, nes skystis dozuojamas akimirksniu ir gali sukietėti stalčiuje arba būgne.
- Skalbiklio naudojimą gali tekti derinti prie vandens temperatūros, vandens kietumo, apkrovos dydžio ir ištepimo lygio. Siekdami geriausių rezultatų, venkite per didelio skalbiklio kiekio, nes priešingu atveju jis pernelyg daug putas.
- Prieš dėdami skalbiklį ir rinkdamiesi vandens temperatūrą, perskaitykite informaciją drabužių etiketėje.
- Naudokite tik konkretaus tipo drabužiams tinkamus skalbiklius:
 - Skystasis skalbiklis dažnai būna skirtas specialiai paskirčiai, pvz., spalvotiems audiniams, vilnai, švelniems arba tamsiems drabužiams.
 - Skalbimo milteliai tinka visų tipų audiniams.
 - Kad geriau išskalbtumėte baltus ir šviesius drabužius, skalbimo miltelius naudokite su balikliu.

- Skalbiklis iš dozatoriaus tiekiamas skalbimo ciklo pradžioje.

PASTABA

- Neleiskite skalbikliui sukietėti. Tai gali nulemti užsikimšimą, prastą skalvimą arba gali atsirasti nemalonūs kvapas.
- Visa apkrova: pagal gamintojo rekomendacijas.
- Dalinė apkrova: 1/2 standartinio kiekio.
- Minimali apkrova: 1/3 standartinio kiekio.

LIETUVIŲ

Dozatoriaus naudojimas

Norėdami pridėti ploviklio į dozatorių:

- 1 Atidarykite dozatoriaus stalčių.
- 2 Supilkite skalbiklį ir minkštiklį į atitinkamus skyrius.

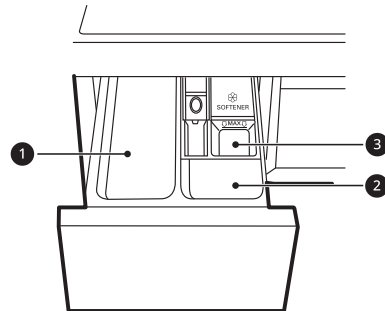

- 1 Pagrindinis skalbiklio skyrius
 - 2 Išankstinio skalbimo skalbiklio skyrius
 - 3 Skysto audinių minkštiklio skyrius
- 3 Prieš pradėdami ciklą, atsargiai uždarykite ploviklio dozatoriaus stalčių.
 - Per stipriai uždarius stalčių, skalbiklis gali persipilti į kitą skyrių arba išsilieti į būgną anksčiau nei užprogramuota.
 - Būkite atsargūs, kad uždarydami stalčių neprispaustumėte rankos.
 - Normalu, kad ciklo pabaigoje dozatoriaus skyriuose lieka nedidelis kiekis vandens.

26 NAUDOJIMAS

Audinių minkštiklio skyrius

Šiame skyriuje yra skysto audinių minkštiklio, kuris automatiškai išpilamas paskutinio skalavimo ciklo metu. Galima naudoti miltelių pavidalo arba skystą audinių minkštiklį.

- Pripilkite audinių minkštiklio iki maksimalaus lygio žymos. Audinių minkštiklio pripylus virš maksimalaus lygio žymos, jis gali būti dozuojamas per anksti, todėl ant drabužių gali atsirasti dėmių.

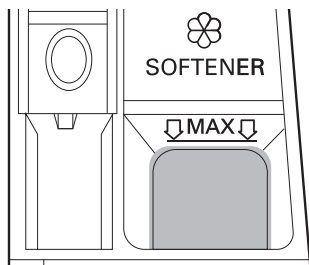

PASTABA

- Nepilkite audinių minkštiklio tiesiai ant drabužių į skalavimo mašinos būgną, nes tokiu būdu ant drabužių atsiras tamsių dėmių, kurias bus sunku pašalinti.
- Nepalikite audinių minkštiklio dozatoriaus stalčiuje ilgiau kaip 1 dieną. Audinio minkštiklis gali sukietėti. Jei minkštiklis per tirštas, jo gali likti dozatoriuje. Jei konsistencija yra per tiršta, minkštiklį reikia praskiesti, kad jis lengvai tekėtų.
- Skalavimo metu, negalima atidaryti stalčiaus, kai tiekiamas vanduo.
- Draudžiama naudoti tirpiklius (benzeną ir kt.).

PASTABA

- Nedėkite tablečių į dozatorių.

Vandens minkštiklio pridėjimas

Vietovėse, kur vanduo yra kietas, norint sumažinti skalbiklio sąnaudas galima naudoti vandens minkštiklį, tokį kaip priemonė nuo kalkių.

- Iš pradžių supilkite skalbiklį, o tada vandens minkštiklį. Dozuokite pagal nurodymus ant pakuotės.

Skalbiklio tablečių pridėjimas

Skalavimo metu galima naudoti ir skalbiklio tabletes.

- 1 Atidarykite dureles ir į būgną prieš sudėdami drabužius įdėkite skalbiklio tabletes.
- 2 Sudėkite drabužius į būgną ir uždarykite dureles.

Programų lentelė

Skalbimo programa

LIEŲVIŲ

Cotton (Medvilnė)	Nuo 40 °C (Cold (Šaltas) iki 95 °C)	Didžiausia apkrova: Klasė
Aprašas	Skalbiami įprastai ištepti skalbiniai derinant įvairius būgno judesius. <ul style="list-style-type: none"> • Paspaudus Startas / Pauzė mygtuką, nepasirinkus programos, iš karto įsijungs Cotton (Medvilnė) programa, naudojant numatytuosius nustatymus. 	
Eco 40-60	Nuo 40 °C (40 °C iki 60 °C)	Didžiausia apkrova: Klasė
Aprašas	Plauna įprastai nešvarių medvilninių drabužių, kurie yra plaunami 40 °C arba 60 °C temperatūroje.	
TurboWash 59	Nuo 40 °C (Cold (Šaltas) iki 60 °C)	Didžiausia apkrova: 4 kg
Aprašas	Kai skalbimo ir skalavimo metu veikia 4 vandens purkštukai, ši skalbimo mašina gali skalbti pusę lengvai nešvarių drabužių maždaug 59 minutes.	
Mixed Fabric (Miksas)	Nuo 40 °C (Cold (Šaltas) iki 60 °C)	Didžiausia apkrova: 4 kg
Aprašas	Vienu metu plauna įvairius audinius. <ul style="list-style-type: none"> • Naudokite įvairių rūšių audiniams, išskyrus specialius drabužius (šilko / švelnius, sportinę aprangą, tamsius drabužius, vilnonius, antklodes / užuolaidas). 	
Easy Care (Paprasta priežiūra)	Nuo 40 °C (Cold (Šaltas) iki 60 °C)	Didžiausia apkrova: 4 kg
Aprašas	Tinka drabužiams, kurių išskalbus nereikia lyginti. <ul style="list-style-type: none"> • Naudokite poliamidui, akrilui, poliesteriui. 	
Allergy Care (Alergenų naikinimas)	60 °C	Didžiausia apkrova: 4 kg
Aprašas	Padeda sumažinti medžiagų, sukeliančių alerginę reakciją, kiekį. <ul style="list-style-type: none"> • Naudokite medvilnei, apatiniams drabužiams, pagalvių užvalkalams, paklodėms, kūdikių drabužiams. 	

28 NAUDOJIMAS

Baby Steam Care (Kūdikių drabužėlių skalbimas su garais)	60 °C	Didžiausia apkrova: 4 kg
Aprašas	Padeda išskalbti maisto dėmes iš kūdikių drabužių.	
Delicates (Jautrus skalbiniai)	Nuo 20 °C (Cold (Šaltas) iki 40 °C)	Didžiausia apkrova: 1,5 kg
Aprašas	Tinka mašina skalbiams apatiniams drabužiams, ploniems ir nériniuotiem drabužiams.	
Hand/Wool (Rankomis / Vilna)	Nuo 30 °C (Cold (Šaltas) iki 40 °C)	Didžiausia apkrova: 2 kg
Aprašas	Tinka rankomis ir skalbyklėmis skalbiams švelniems drabužiams, tokiems kaip skalbiama vilna, apatinis trikotažas, suknelės ir kt. <ul style="list-style-type: none"> • Naudokite skalbiklį mašina skalbiamai vilnai 	
Speed 14 (Greitoji 14 min. programa)	20 °C (20 °C iki 40 °C)	Didžiausia apkrova: 2 kg
Aprašas	Išskalbia nedidelį kiekį nestipriai suteptų drabužių per maždaug 14 minučių.	
Dry Only (Džiovinimas)	-	Sveriama džiovinimui
Aprašas	Daugeliui apkrovų naudoja automatines programas. <ul style="list-style-type: none"> • Siekiant tolygaus džiovinimo, įsitikinkite, kad visi skalbiniai yra panašaus audinio bei storio. 	
Wash+Dry (Skalbimas ir džiovinimas)	Nuo 40 °C (Cold (Šaltas) iki 95 °C)	Sveriama džiovinimui
Aprašas	Skalbia ir džiovinama drabužius, veikiant tai pačiai programai.	
Tub Clean (Būgno valymas)	-	-
Aprašas	Ši funkcija padeda išvalyti prietaiso vidų.	
Download Cycle (Papildomų skalbimo programų atsisiuntimas)	-	-
Aprašas	Ši programa suteikia galimybę naudojantis išmaniuoju telefonu atsisiųsti prietaisui skirtą naują ir specialią skalbimo programą. Numatytoji programa yra Rinse+Spin (Skalavimas+Grėžimas) .	

PASTABA

- Bandymo rezultatai priklauso nuo vandens slėgio, vandens kietumo, tiekiamo vandens temperatūros, patalpos temperatūros, skalbinių tipo ir kiekio, ištepimo laipsnio, naudojamo skalbiklio bei elektros energijos tiekimo svyravimų ir pasirinktų papildomų nustatymų.
- Pasirinkite reikiamą vandens temperatūrą pasirinktoje skalbimo programoje. Skalbdami laikykitės drabužių gamintojo priežiūros etiketėje arba instrukcijoje nurodytos informacijos, kad nebūtų sugadinti drabužiai.
- Pasirinkite pageidaujamos programoms tinkamą skalbimo temperatūrą ir gręžimo greitį.
- Faktinė vandens temperatūra gali skirtis nuo deklaruojamos ciklo temperatūros.
- Rekomenduojama naudoti neutralų skalbiklį.

Papildomi nustatymai

*1 Ši parinktis automatiškai įtraukiama į programą ir negali būti ištrinta.

PASTABA

- **Delay End (Laiko atidėjimas)** ir **Add Item (Įdėti po skalbimo pradžios)** parinktys gali būti pasirinktos kiekvienai skalbimo programai šioje lentelėje.

Programa	Intensive (Intensyviai)	Pre Wash (Papildomas pirminis skalbimas)	Rinse+ (Skalavimas+)	Dry (Džiovinimas)
Cotton (Medvilnė)	●	●	●	●
Eco 40-60	●	●	●	●
TurboWash 59		●	●	●
Mixed Fabric (Miksas)	●	●	●	●
Easy Care (Paprasta priežiūra)	●	●	●	●
Allergy Care (Alergenų naikinimas)	●		●	●

30 NAUDOJIMAS

Programa	Intensive (Intensyviai)	Pre Wash (Papildomas pirminis skalbimas)	Rinse+ (Skalavimas+)	Dry (Džiovinimas)
Baby Steam Care (Kūdikų drabužėlių skalbimas su garais)	●		●	●
Delicates (Jautrus skalbiniai)	●		●	
Hand/Wool (Rankomis / Vilna)	●		●	
Speed 14 (Greitoji 14 min. programa)			●	●
Dry Only (Džiovinimas)				●*1
Wash+Dry (Skalbimas ir džiovinimas)	●	●	●	●*1

Pasirenkamas maksimalus gręžimo greitis

Programa	Gręžimo greitis	
	Numatytasis nustatymas	Galimas nustatymas
Cotton (Medvilnė)	1200 aps./min.	Visi
Eco 40-60	1200 aps./min.	Visi
TurboWash 59	1200 aps./min.	Nuo 400 Iki 1200 aps./min
Mixed Fabric (Miksas)	1000 aps./min.	Visi
Easy Care (Paprasčia priežiūra)	1200 aps./min.	Visi
Allergy Care (Alergenų naikinimas)	1200 aps./min.	Visi
Baby Steam Care (Kūdikų drabužėlių skalbimas su garais)	1000 aps./min.	Iki 1000 aps./min.

Programa	Gręžimo greitis	
	Numatytasis nustatymas	Galimas nustatymas
Delicates (Jautrus skalbiniai)	800 aps./min.	Iki 800 aps./min.
Hand/Wool (Rankomis / Vilna)	800 aps./min.	Iki 800 aps./min.
Speed 14 (Greitoji 14 min. programa)	400 aps./min.	Visi
Dry Only (Džiovinimas)	-	-/1000/1200 aps/min
Wash+Dry (Skalbimas ir džiovinimas)	1200 aps./min.	1000/1200 aps/min

PASTABA

- Faktinis maksimalus gręžimo greitis gali skirtis priklausomai nuo apkrovos sąlygų. Pirmiau nurodyti dydžiai yra apvalinami iki artimiausios šimtosios dalies.

Sąnaudų duomenys

Vienetų aprašas

kg: skalbinių kiekis

h:mm: Programos trukmė

kWh: energijos suvartojimas

°C: Didžiausioji temperatūra apdorojamų tekstilės gaminių viduje

litrai: vandens suvartojimas

aps./min.: maksimalus gręžimo greitis



%: likusi drėgmė gręžimo fazės pabaigoje. Kuo didesnis gręžimo greitis, tuo garsesnis triukšmas ir mažiau likusios drėgmės.

Bendrosios programos

Modelio: F2DV5S850 F2DV5S852E

Programa	kg	val:mm	kWh	°C	litrai	aps./min.	%
Cotton (Medvilnė) 20 °C	8,5	1:49	0,133	24	60,7	1150	58,5
Cotton (Medvilnė) 60 °C	8,5	3:19	1,173	47	68,2	1150	58,5
Eco 40-60 (visa)*1	8,5	3:43	1,186	44	71,0	1170	52,0
Eco 40-60 (Pusė)*1	4,25	2:51	0,556	37	49,0	1170	53,0

32 NAUDOJIMAS

Programa	kg	val:mm	kWh	°C	litrai	aps./min.	%
Eco 40-60 (Ketvirtis) ^{*1}	2	2:51	0,177	26	27,0	1170	55,0
Mixed Fabric (Mikšas)	4	1:21	0,304	27	47,6	1000	62,9
Speed 14 (Greitoji 14 min. programa)	2	0:14	0,046	23	27,0	400	101,0
Cotton (Medvilnė) 40 °C + Intensive (Intensyviai)	8,5	3:31	0,553	30	14,0	1150	58,5
Eco 40-60 +  ^{*2} (visa) ^{*3}	5	7:40	4,026	43	96,0	1170	-
Eco 40-60 +  ^{*2} (Pusė) ^{*3}	2,5	5:00	2,100	30	55,0	1170	-

Modelio: F2DV5S7S*E

Programa	kg	val:mm	kWh	°C	litrai	aps./min.	%
Cotton (Medvilnė) 20 °C	7	1:49	0,121	27	59,4	1150	59,7
Cotton (Medvilnė) 60 °C	7	3:19	1,024	49	58,4	1150	59,7
Eco 40-60 (visa)^{*1}	7	3:28	1,140	50	64,0	1170	52,0
Eco 40-60 (Pusė)^{*1}	3,5	2:42	0,550	41	34,0	1170	53,0
Eco 40-60 (Ketvirtis) ^{*1}	2	2:37	0,190	25	28,0	1170	56,0
Mixed Fabric (Mikšas)	4	1:21	0,304	27	47,6	1000	62,9
Speed 14 (Greitoji 14 min. programa)	2	0:14	0,046	23	27,0	400	101,0
Cotton (Medvilnė) 40 °C+ Intensive (Intensyviai)	7	3:31	0,543	30	80,4	1150	59,7
Eco 40-60 +  ^{*2} (visa) ^{*3}	5	7:40	4,026	43	96,0	1170	-

Programa	kg	val:mm	kWh	°C	litrai	aps./min.	%
Eco 40-60 +  *2 (Pusė)*3	2,5	5:00	2,100	30	55,0	1170	-

LIEUVIŲ

*1 Galima išvalyti įprastai užterštus medvilninius skalbinius esant 40 °C ar 60 °C, kartu tuo pačiu ciklu ir ši programa naudojama įvertinti atitiktį „ES ecodesign“ reglamentų reikalavimams (ES 2019/2023).

*2 „Normal eco“ džiovimo parinktis

*3 Galima išvalyti įprastai užterštus medvilninius skalbinius esant 40 °C ar 60 °C, kartu tuo pačiu ciklu ir nusausinti jį tokiu būdu, kad būtų galima nedelsiant laikyti spintelėje, ir ši programa naudojama įvertinti atitiktį „ES ecodesign“ reglamentų reikalavimams (ES 2019/2023).

PASTABA

- Bendrųjų programų reikšmės, išskyrus **Eco 40-60** ir **Eco 40-60 +**  ciklai yra tik nurodomojo pobūdžio.
- Reglamentas ES 2019/2023, galiojantis nuo 2021 m. kovo 1 d., yra susijęs su energijos vartojimo efektyvumo klasėmis pagal Reglamentą ES 2019/2014.
- Nuskaitykite QR kodą ant prietaiso energijos etiketės, kurioje yra internetinė nuoroda į informaciją, susijusią su prietaiso veikimu, ES EPREL duomenų bazėje. Energijos etiketę laikykite kartu su savininko instrukcija ir visais kitais prie prietaiso pridėtais dokumentais.
- Modelio pavadinimą galite rasti prietaiso etiketėje - atidarykite dureles, esančias aplink būgno angą.
- Norėdami rasti tą pačią informaciją EPREL, apsilankykite adresu: <https://eprel.ec.europa.eu> ir atlikite paiešką pagal modelio pavadinimą (galioja nuo 2021 m. kovo 1 d.)

34 NAUDOJIMAS

Džiovinimo programa

Bendrieji patarimai dėl džiovinimo

Daugeliui apkrovų naudokite automatines programas. Elektroniniai jutikliai matuoja išmetamųjų dujų temperatūrą tam, kad padidintų arba sumažintų džiovinimo temperatūrą. Šitaip užtikrinamas greitesnis reakcijos laikas bei temperatūros kontrolė.

- Šalto vandens čiupas turi būti prijungtas ir džiovinimo ciklo metu.
- Šiame prietaise procesas nuo skalbimo iki džiovinimo yra lengvai pasirenkamas.
- Kad drabužiai džiūtų tolygiai, jie turi būti panašaus audinio bei storio.
- Neperkraukite prietaiso, įdėdami per daug skalbinių į būgną. Daiktams turi būti suteikta galimybė laisvai judėti.
- Jei norite atidaryti dureles ir išimti skalbinius iki tol, kol prietaisas baigs savo programą, nepamirškite paspausti mygtuko **Startas / Pauzė**.
- Baigus džiovinimo procesą, ekrane pasirodo E_{nd} . Jei iš būgno drabužiai neišimami per tam tikrą laiko tarpą, ekrane pasirodo E_d ir prietaisas periodiškai suka drabužius apie 4 val., kad jie būtų mažiau suglamžyti. Norėdami sustabdyti šią funkciją, paspauskite bet kurį mygtuką ir išimkite drabužius iš būgno.

Vilnoniai audiniai

Negalima kabinti vilnonių skalbinių. Išėmę juos padėkite į pradinę formą ir džiovininkite horizontaliai.

Austos ir megztos medžiagos

Austos ir megztos medžiagos gali trauktis iki įvairaus dydžio, atsižvelgiant į jų kokybę.

Visada išstempkite šias medžiagas iš karto po džiovinimo.

Atspari glamžymuisi medžiaga ir sintetika

Neperkraukite prietaiso. Išimkite atsparios glamžymuisi medžiagos skalbinius, kai tik prietaisas sustoja, siekiant sumažinti raukšles.

Kūdikių drabužiai ir naktiniai marškiniai

Visada patikrinkite gamintojo instrukcijas.

Antklodės

Prieš naudodamiesi džiovinimo programa, perskaitykite antklodžių audinių priežiūros etiketes. Kai kurios antklodės gali susitraukti dėl karšto oro.

Guma ir plastikas

Nedžiovininkite jokių daiktų, kurie yra pagaminti ar kurių sudėtyje yra gumos ar plastiko, tokių kaip:

- Prijuostės, seilineliai, kėdžių dangos
- Užuolaidos ir staltiesės
- Vonios kilimėliai

Stiklo pluoštas

Nedžiovininkite stiklo pluošto dirbinių prietaise. Stiklo dalelės, likusios prietaise, gali patekti į vėliau skalbiamus drabužius ir sudirginti odą.

PASTABA

- Jeigu išjungiame prietaisą džiovinimo ciklo metu, džiovinimo ventilatoriaus variklis saugumo sumetimais veiks dar 60 sekundžių.
- Būkite atsargūs išimdami drabužius iš prietaiso, nes jis gali būti įkaitęs.
- Numatomas džiovinimo laikas priklauso nuo faktinio džiovinimo laiko automatinio ciklo metu. Audinio tipas, apkrovos dydis ir pasirinktas sausumas turi įtakos džiovinimo laikui.
- Pasirinkus tik džiovinimą, sukimas veiks automatiškai, siekiant energijos vartojimo efektyvumo.

Džiovinimo programos naudojimas

Galite pritaikyti programą naudodami toliau nurodomas džiovinimo funkcijas:

Normalus (🌀)

Sumažina džiovinimo laiko ir energijos suvartojimą džiovinimo programos metu.

- Audinio tipas: medvilnės arba lino audiniai, pavyzdžiui, medvilniniai rankšluosčiai, marškinėliai ir lininiai rūbai.
- Didžiausia apkrova: **Klasė**

Laikas 30/60/120 minučių

Pakeiskite džiovinimo laiką pagal maksimalią apkrovą.

- Audinio tipas: medvilnė, rankšluosčiai
- Didžiausia apkrova: **1 kg (30 min.), 2 kg (60 min.), 4 kg (120 min.)**

Lyginimas (👤)

Drabužiai paliekami šiek tiek drėgni, kad būtų lengva lyginti.

- Audinio tipas: medvilnės arba lino audiniai, paruošti lyginimui pasibaigus ciklui.
- Didžiausia apkrova: **Klasė**

Žema temperatūra (🌡️)

Tinka džiovinimui žemoje temperatūroje, kad drabužiai būtų mažiau gadinami.

- Audinio tipas: gležniems audiniams
- Didžiausia apkrova: **3,5 kg**

Normalus Eko (🌿)

Energingam džiovinimui.

- Audinio tipas: medvilnės arba lino audiniai, pavyzdžiui, medvilniniai rankšluosčiai, marškinėliai ir lininiai rūbai.
- Didžiausia apkrova: **Klasė**

PASTABA

- Skalbimo mašinos talpa yra dvigubai didesnė nei džiovinant drabužius. Jei mašina bus naudojama džiovininti skalbinius, tada skalbimo apkrova turi būti mažesnė, kad būtų galima efektyviai išdžiovininti. Jei skalbiate naudodami visą apkrovą,

prieš pradėdami džiovinimo programą, išimkite pusę drabužių.

- Visi džiovinimo ciklai prasideda trumpu grėžimo ciklu, kad prieš džiovinimą iš skalbinių būtų pašalinta kuo daugiau drėgmės.

Skalbimo ir džiovinimo funkcijos naudojimas.

- 1 Paruoškite drabužius ir sudėkite į būgną.
 - Norint skalbinius vienodai išdžiovininti, visi skalbiniai turi būti panašios medžiagos ir storio.
 - Neperkraukite būgno. Drabužiams turėtų būti pakankamai vietos laisvai judėti.
- 2 Nuspauskite **Ijungti** mygtuką.
- 3 Pasirinkite skalbimo programą.
- 4 Įpilkite skalbimo priemonės.
- 5 Kelis kartus nuspauskite mygtuką **Dry (Džiovinimas)** pasirinkimams perjungti.
 - „Normal“ (Įprastas) (🌀) – įprastam džiovinimui
 - Laikas 30 / 60 / 120 minučių – nustatyto laiko džiovinimui
 - „Iron“ (Lyginimas) (👤) – drėgniems audiniams, skirtiems lyginti
 - „Low Temperature“ (Žema temperatūra) (🌡️) – gležniems audiniams
- 6 Nuspauskite **Startas / Pauzė** mygtuką.

Tik džiovinimo funkcijos naudojimas.

- 1 Paruoškite drabužius ir sudėkite į būgną.
 - Norint skalbinius vienodai išdžiovininti, visi skalbiniai turi būti panašios medžiagos ir storio.
 - Neperkraukite būgno. Drabužiams turėtų būti pakankamai vietos laisvai judėti.

36 NAUDOJIMAS

2 Nuspauskite **Ijungti** mygtuką.

- Nesirinkite skalbimo programos ir nepilkite skalbimo priemonės.

3 Kelis kartus nuspauskite mygtuką **Dry (Džiovinimas)** pasirinkimams perjungti.

- „Normal“ (Įprastas) (🌀) – įprastam džiovinimui
- Laikas 30 / 60 / 120 minučių – nustatyto laiko džiovinimui
- „Iron“ (Lyginimas) (🪄) – drėgniems audiniams, skirtiems lyginti
- „Low Temperature“ (Žema temperatūra) (🌡️) – gležniems audiniams
- „Normal Eco“ (Įprastas ekon.) (🌀🌿) – sunkesniems audiniams

4 Nuspauskite **Startas / Pauzė** mygtuką.

PASTABA

- Jei pasirinksite programą, negalėsite pasirinkti džiovinimo programos. Jei taip nutinka, du kartus nuspauskite **Ijungti**, kad išjungtumėte ir vėl įjungtumėte mašiną.
-

Papildomi nustatymai ir funkcijos

Galite pasitelkti papildomus nustatymus ir funkcijas, kad pritaikytumėte programas savo poreikiams.

Skalbimo programos pritaikymas

Kiekviena programa turi numatytuosius nustatymus, kurie pasirenkami automatiškai. Šiuos parametrus taip pat galite pritaikyti naudodamiesi šiais mygtukais.

Temp. (Temperatūra)

Šis mygtukas parenka pasirinktos programos skalbimo temperatūrą.

- Spauskite **Temp. (Temperatūra)** mygtuką, kol užsidegs norimas nustatymas.
- Pasirinkite vandens temperatūrą, tinkamą skalbinių tipui. Jei norite geriausių rezultatų, vadovaukitės drabužių audinio priežiūros etikete.

Spin (Grėžimas)

Grėžimo intensyvumo lygį galima pasirinkti spaudinėjant šį mygtuką.

- Nuspauskite **Spin (Grėžimas)** mygtuką, kad pasirinktumėte grėžimo greitį.

PASTABA

- Pasirinkus **No (Be)** spaudžiant **Spin (Grėžimas)** mygtuką, būgnas suksis trumpai, kad greitai išleistų nuotėkas.

Rinse+ (Skalavimas+)

Ši funkcija rekomenduojama skalbikliams alergiškiems žmonėms.

- Paspauskite **Rinse+ (Skalavimas+)** mygtuką, kad pridėtumėte praplovimą vieną kartą.

Intensive (Intensyviai)

Ši funkcija naudojama skalbiant įprastai ir labai išteptus drabužius.

- Nuspauskite **Intensive (Intensyviai)** mygtuką.

Norėdami pritaikyti skalbimo programą, atlikite šiuos veiksmus:

- 1 Paruoškite drabužius ir sudėkite į būgną.
- 2 Nuspauskite **Ijungti** mygtuką.
- 3 Įpilkite skalbimo priemonės.
- 4 Pasirinkite skalbimo programą.
- 5 Pritaikykite skalbimo programą (**Temp. (Temperatūra)**, **Spin (Grėžimas)**, **Rinse+ (Skalavimas+)** ir **Intensive (Intensyviai)**) taip, kaip reikia.
- 6 Nuspauskite **Startas / Pauzė** mygtuką.

Tik grėžimo funkcijos naudojimas

- 1 Paruoškite drabužius ir sudėkite į būgną.
- 2 Nuspauskite **Ijungti** mygtuką.
 - Nesirinkite skalbimo programos ir nepilkite skalbimo priemonės.
- 3 Nuspauskite **Spin (Grėžimas)** mygtuką.
- 4 Nuspauskite **Startas / Pauzė** mygtuką.

PASTABA

- Jei pasirinksite skalbimo programą, negalėsite pasirinkti tik grėžimo. Jei taip nutinka, du kartus nuspauskite **Ijungti**, kad išjungtumėte ir vėl įjungtumėte mašiną.

Pagrindinių parinkčių naudojimas

Galite pritaikyti programas, naudodami toliau nurodytas pagrindines funkcijas:

38 NAUDOJIMAS

Pre Wash (Papildomas pirminis skalbimas)

Šią parinktį rekomenduojama naudoti skalbiant ypatingai nešvarius audinius.

- 1 Nuspauskite **Ijungti** mygtuką.
- 2 Pasirinkite skalbimo programą.
- 3 Nuspauskite ir laikykite **Intensive (Intensyviai)** mygtuką 3 sekundes.
- 4 Nuspauskite **Startas / Pauzė** mygtuką.

Add Item (Įdėti po skalbimo pradžios)

Šią parinktį galima naudoti norint pridėti arba išimti drabužių po to, kai skalbimo programa jau prasidėjo.

- 1 Nuspauskite **Ijungti** mygtuką.
- 2 Pasirinkite skalbimo programą.
- 3 Nuspauskite **Startas / Pauzė** mygtuką.
- 4 Prireikus nuspauskite mygtuką **Add Item (Įdėti po skalbimo pradžios)**.
- 5 Atidarykite dureles, kai jos atsirakins, ir įdėkite ar išimkite reikiamus drabužius.
- 6 Uždarykite dureles ir nuspauskite **Startas / Pauzė** mygtuką.

PASTABA

- Saugumo sumetimais durėlės išlieka užrakintos, kol būgne esančio vandens lygis arba temperatūra yra aukšta. Šiuo metu pridėti drabužių negalima.

Delay End (Laiko atidėjimas)

Galite nustatyti šią funkciją, kad prietaisas įsijungtų automatiškai ir baigtų skalbti po nustatyto laiko intervalo.

- 1 Nuspauskite **Ijungti** mygtuką.

- 2 Pasirinkite skalbimo programą.

- 3 Prireikus nuspauskite mygtuką **Delay End (Laiko atidėjimas)**.

- 4 Nuspauskite **Startas / Pauzė** mygtuką.

PASTABA

- Išskyrus **Delay End (Laiko atidėjimas)** mygtuko šviesos diodus, visi valdymo pulto šviesos diodai išsijungs per 20 minučių. Ši funkcija gali skirtis priklausomai nuo įsigyto modelio.
- Delsimo trukmė yra programos pabaigos, o ne pradžios laikas. Tikrasis laikas gali skirtis dėl vandens temperatūros, drabužių apkrovos ir kitų veiksnių.
- Norint atšaukti šią funkciją, reikia nuspausti **Ijungti** mygtuką.
- Venkite naudoti skystus skalbiklius su šia funkcija.

Nuostatos

Child Lock (Užraktas nuo vaikų)

Naudokite šią parinktį, norėdami išjungti valdiklius. Ši funkcija gali neleisti vaikams pakeisti ciklą ir naudotis prietaisu.

PASTABA

- Nustačius šią funkciją, visi mygtukai yra užrakinami, išskyrus **Ijungti** mygtuką.
- Kai valdymas yra užrakintas, **EL** ir likęs laikas yra alternatyviai rodomi ekrane, kol vyksta skalbimas ir kol yra aktyvuota apsaugos nuo šios funkcijos.
- Išjungus maitinimą ši funkcija nebus išjungta. Norint naudotis kitomis funkcijomis pirmiausia būtina išjungti šią funkciją.

Valdymo skydelio užrakinimas

- 1 Įjunkite maitinimą.

- 2** Nuspauskite ir laikykite nuspaustus **Delay End (Laiko atidėjimas)** ir **Add Item (Įdėti po skalbimo pradžios)** mygtukus vienu metu 3 sekundes, kad įjungtumėte šią funkciją.

- Skambės garsinis signalas ir ekrane bus rodomas [L].

Valdymo skydelio atrakinimas

- 1** Įjunkite maitinimą.

- 2** Nuspauskite ir laikykite nuspaustus **Delay End (Laiko atidėjimas)** ir **Add Item (Įdėti po skalbimo pradžios)** mygtukus vienu metu 3 sekundes, kad išjungtumėte šią funkciją.

Beep On/Off (Išjunti / įjungti garsinius signalus)

Šiame prietaise, kai jis pradeda veikti ir sustoja, skamba melodija.

- Nuspauskite ir laikykite **Rinse+ (Skalavimas+)** ir **Dry (Džiovinimas)** mygtukus nuspaustus vienu metu 3 sekundes, kad išjungtumėte / įjungtumėte šią funkciją.

40 IŠMANIOSIOS FUNKCIJOS

IŠMANIOSIOS FUNKCIJOS

„LG ThinQ“ programa

Programa „LG ThinQ“ suteikia galimybę palaikyti ryšį su prietaisu, naudojant išmanųjį telefoną.

„LG ThinQ“ programos charakteristikos

Su įrenginiu susiekite išmaniuoju telefonu, naudodamiesi patogiomis išmaniosiomis funkcijomis.

Remote Start (Nuotolinis paleidimas)

Tai leidžia valdyti prietaisą nuotoliniu būdu, naudojant **LG ThinQ** programą.

Download Cycle (Papildomų skalbimo programų atsisiuntimas)

Galite atsisiųsti naujus ir specialiuosius ciklus, kurie neįtraukti į bazinius įrenginio ciklus.

Į sėkmingai užregistruotus prietaisus galima atsisiųsti daugybę specialių prietaisų ciklų.

Kai prietaise baigiamas ciklo atsisiuntimas, gaminyje laikoma atsisiųsta ciklą, kol atsisiunčiamas naujas ciklas.

PASTABA

- Vienu metu įrenginyje gali būti saugomas tik vienas atsisiųstas ciklas.

Būgno valymo instrukcijos

Ši funkcija rodo, kiek ciklų liko, kai turės būti paleista **Tub Clean (Būgno valymas)** funkcija.

„Energy Monitoring“ (energijos stebėseną)

Ši funkcija stebi neseniai naudotų ciklų energijos suvartojimą ir mėnesinį energijos suvartojimo vidurkį.

„Smart Diagnosis“

Ši funkcija teikia naudingos informacijos diagnozuoti ir spręsti su įrenginiu susijusias triktis remiantis naudojimo modeliu.

Nuostatos

Leidžia nustatyti įvairias prietaiso ir taikymo programos parinktis.

„Push Alert“ („Push“ įspėjimas)

Jūs turite galimybę gauti aktyvųjį pranešimą į išmanųjį telefoną, kai ciklas pasibaigia arba kyla kokių nors problemų. Pranešimai aktyvuojami, net jeigu „LG ThinQ“ programėlė yra išjungta.

PASTABA

- Jeigu pakeitėte savo belaidį maršrutizatorių, interneto paslaugos tiekėją arba slaptažodį, ištrinkite registruotą prietaisą iš **LG ThinQ** programėlės ir dar kartą jį užregistruokite.
- Taikomoji programa gali būti keičiama iš anksto nepranešus vartotojams, siekiant pagerinti įrenginio veikimą
- Funkcijos gali skirtis pagal modelį.

Prieš naudojant „LG ThinQ“ programą

- 1 Patikrinkite atstumą tarp įrenginio ir belaidžio kelvedžio („Wi-Fi“ tinklas).
 - Jei atstumas tarp įtaiso ir belaidžio maršruto parinktuvo yra per didelis, signalas bus per silpnas. Gali prireikti daug laiko užregistruoti ar gali nepavykti įdiegti.

- 2 Išjunkite „mobilųjų duomenų“ savo išmaniajame telefone.

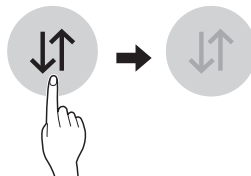

- 3** Prijunkite savo išmanųjį telefoną prie maršruto parinktuvo.

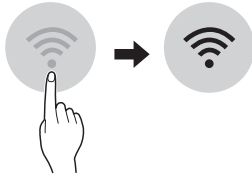

PASTABA

- Norėdami įsitikinti, kad yra prisijungta prie Wi-Fi, patikrinkite, ar valdymo skydelyje šviečia  piktograma.
- Įrenginys palaiko tik 2.4 GHz „Wi-Fi“ tinklus. Norėdami patikrinti savo tinklo dažnį, kreipkitės į savo interneto paslaugos teikėją arba vadovaukitės savo belaidžio kelvedžio vadovu.
- LG ThinQ** nėra atsakinga už jokių tinklo ryšio trukdžius ar gedimus ir klaidas, kylančias dėl tinklo ryšio.
- Jei kyla problemų prisijungiant prie „Wi-Fi“ tinklo, prietaisas gali būti per toli nuo kelvedžio. Išgykite „Wi-Fi“ kartotuvą (intervalo plėstuvas), kad pagerintumėte „Wi-Fi“ signalo stiprumą.
- Gali nebūti „Wi-Fi“ ryšio arba jis gali būti pertrauktas dėl namų tinklo aplinkos.
- Tinklo ryšys gali tinkamai neveikti dėl interneto paslaugų teikėjo.
- Dėl aplinkinės belaidės aplinkos belaidis ryšys gali būti lėtas.
- Įrenginys negali būti užregistruotas dėl belaidžio signalo perdavimo problemų. Atjunkite įrenginį ir palaukite apie minutę, prieš bandydami dar kartą.
- Jei įjungta jūsų belaidžio maršruto parinktuvo ugniasienės funkcija, išjunkite šią funkciją arba pridėkite išimtį.
- Belaidžio tinklo pavadinimas (SSID) turi būti iš angliškų raidžių ir skaičių. (nenaudokite specialiųjų simbolių).
- Išmanojo telefono sąsaja (UI) gali skirtis, priklausomai nuo mobiliosios operacinės sistemos (OS) ir gamintojo.
- Jei maršruto parinktuvo saugos protokolas nustatytas kaip **WEP**, gali nepavykti konfigūruoti tinklo. Prašom jį pakeisti į kitus saugos

protokolas (rekomenduojamas **WPA2**) ir dar kartą registruoti produktą.

„LG ThinQ“ programos įdiegimas

Naudodamiesi išmaniuoju telefonu „Google Play Store“ parduotuvėje arba „Apple App Store“ parduotuvėje susiraskite **LG ThinQ** programėlę. Vykdykite nurodymus, kad atsiųstumėte ir įdiegtumėte programėlę.

Aktyvuoti tinklo ryšį

- Paleiskite **LG ThinQ** programą.
- Pasirinkite ir palieskite **„Front Load Washer“ (priekinio įkėlimo skalbyklė)** programoje.
- Valdymo pulte spauskite **Įjungti** mygtuką.
- Valdymo pulte spauskite ir palaikykite **Wi-Fi** mygtuką 3 sekundes.
 - Ryšio užmezgimo metu „Wi-Fi LED“ mirksi.

Prietaiso naudojimas nuotoliniu būdu

Remote Start (Nuotolinis paleidimas)

Prietaisą nuotoliniu būdu valdykite išmaniuoju telefonu. Taip pat galite stebėti ciklo veikimą, kad žinotumėte, kiek liko ciklo vykdymo laiko.

Šios funkcijos naudojimas

- Sudėkite drabužius į būgną.
 - Jei reikia, į atitinkamas dozatoriaus sritis įpilkite baliklio arba audinių minkštiklio.
- Nuspauskite **Įjungti** mygtuką.
- Paspauskite ir palaikykite **„Remote Start (Nuotolinis paleidimas)“** mygtuką 3

42 IŠMANIOSIOS FUNKCIJOS

sekundes, kad įjungtumėte nuotolinio valdymo funkciją.

- Pradėkite ciklą naudodamiesi **LG ThinQ** programėle savo išmaniajame telefone.

PASTABA

- Įjungus šią funkciją ciklą bus galima pradėti tik naudojantis „**LG ThinQ**“ išmaniojo telefono programėle. Jeigu ciklas nebus pradėtas, prietaisas lauks, kada bus pradėtas ciklas, kol nuotoliniu būdu nebus išjungtas naudojant programėlę arba kol ši funkcija nebus išjungta.
- Jei durelės atidarytos, ciklo negalima pradėti nuotoliniu būdu.

Išjunkite šią funkciją rankiniu būdu.

Kai ši funkcija aktyvinta, paspauskite ir palaikykite „**Remote Start (Nuotolinis paleidimas)**“ mygtuką 3 sekundes.

Tinklo ryšio išjungimas

Išmaniajame telefone prisijunkite prie namų „Wi-Fi“ tinklo.

- Paleiskite **LG ThinQ** programą.
- Pasirinkite ir palieskite „**Front Load Washer**“ (priekinio įkėlimo skalbyklė“) programoje.
- Nustatymų meniu pasirinkite ir palieskite „**Šalinti gaminį**“, kad jį atjungtumėte.

Energijos sąnaudos budėjimo režimu

Energijos sąnaudos budėjimo režimu	0,5 W
Tinklo budėjimo režimo elektros energijos vartojimas	2,0 W

Laikotarpis, po kurio elektros energijos sunaudojimo valdymo arba panašia funkcija įrenginys automatiškai perjungiamas į budėjimo ir (arba) išjungties režimą ir (arba) tinklinį budėjimo režimą užtikrinančią būseną

**20
minuči
ų**

PASTABA

- Aktyvius tinklo ryšį, gali padidėti prietaiso sunaudojama energija.



Informacija apie atvirojo kodo programinės įrangos naudojimą

Norėdami gauti šiame gaminyje esantį atvirąjį kodą pagal GPL, LGPL, MPL ir kitas atvirojo kodo licencijas, apsilankykite <http://opensource.lge.com>.

Atsisiūsti galima ne tik atvirąjį kodą, bet ir visas nurodytų licencijų sąlygas, garantijų atsisakymus ir autorių teisių pastabas.

„LGE Electronics“ pateiks atvirąjį kodą CD-ROM laikmenoje sumokėjus atitinkamas išlaidas padengiantį mokestį (laikmenos, siuntimo ir kt. išlaidos) ir paštu pateikus prašymą opensource@lge.com. Šis pasiūlymas galioja trejus metus nuo paskutinio šio produkto siuntimo. Šis pasiūlymas galioja visiems, gavusiems šią informaciją.

„Smart Diagnosis“

Ši funkcija yra tik modeliuose su  arba  logotipu.

Ši funkcija jums padės nustatyti ir išspręsti su prietaisu susijusias problemas.

PASTABA

- Dėl priežasčių, kurios nelaikomos „LG“ aplaidumu, paslauga gali neveikti dėl išorinių faktorių, tokių kaip (bet neapsiribojant vien jais) „Wi-fi“ nepasiekiamumas, atjungtas „Wi-fi“.

vietinės programų parduotuvės politika ar programos nepasiekiamas.

- Funkcija gali būti keičiama be išankstinio įspėjimo ir gali būti kitokios formos, priklausomai nuo jūsų vietos.

- Laikykite telefoną stabiliai, kol bus baigtas duomenų perdavimas. Rodomas likęs duomenų perdavimo laikas.

- 4 Pasibaigus duomenų perdavimui, programoje bus rodoma diagnostika.

Nustatykite problemas naudodamiesi „LG ThinQ“

Jei jums iškilo sunkumų su „Wi-fi“ turinčiu prietaisu, jis gali perduoti trikčių šalinimo duomenis į išmanųjį telefoną per „LG ThinQ“ programą.



- Paleiskite „LG ThinQ“ programą ir meniu lange pasirinkite „Smart Diagnosis“ funkciją. Vadovaukitės „LG ThinQ“ programoje pateikiamais nurodymais.

Nustatykite problemas naudodamiesi garsine diagnostika

Norėdami naudoti garsinį diagnostos metodą, vadovaukitės šiomis instrukcijomis.

- Paleiskite „LG ThinQ“ programą ir meniu lange pasirinkite „Smart Diagnosis“ funkciją. Vadovaukitės „LG ThinQ“ programoje pateikiamais garsinės diagnostikos nurodymais.

- 1 Nuspauskite **Ijungti** mygtuką, kad įjungtumėte prietaisą.
 - Nespauskite jokių kitų mygtukų.

- 2 Pridėkite savo išmaniojo telefono mikrofoną prie  arba  logotipo.

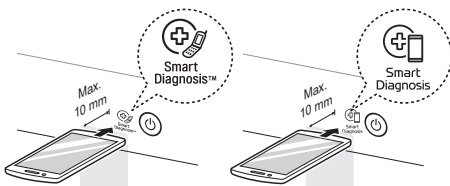

- 3 Paspauskite ir palaikykite „Temp. (Temperatūra)“ mygtuką 3 sekundes arba ilgiau, laikydami telefono mikrofoną prie logotipo, kol duomenų perdavimas bus baigtas.

44 PRIEŽIŪRA

PRIEŽIŪRA

⚠ IŠPĖJIMAS

- Prieš valydami prietaisą išjunkite iš elektros tinklo, kad išvengtumėte elektros smūgio pavojaus. Nepaisant šio įspėjimo galima sunkiai susižaloti, sukelti gaisrą, nusitrenkti elektra arba žūti.
- Prietaisui valyti niekada nenaudokite stiprių chemikalų, abrazyvinių valiklių arba tirpiklių. Šios medžiagos gali sugadinti apdailą.

Valymas po kiekvieno skalbimo

Ką plauti

Kai tik ciklas baigiamas, ištuštinkite skalbimo mašiną. Jei skalbimo mašinoje bus paliekama drėgnų skalbinių, jie gali susiraukšlėti, išblukti spalva ir atsirasti nemalonūs kvapas.

- Baigus skalbimo ciklą, nuvalykite dureles ir durelių tarpinę, kad neliktų drėgmės.
- Palikite dureles praviras, kad būgnas išdžiūtų.
- Nuvalykite prietaiso korpusą sausa šluoste, kad pašalintumėte drėgmę.

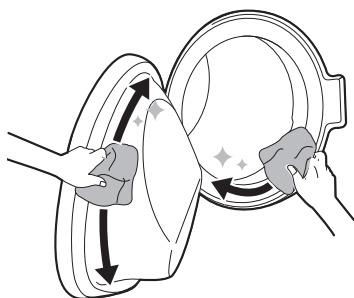

⚠ IŠPĖJIMAS

- Kad mašinos vidus išdžiūtų, dureles palikite praviras tik tada, jeigu namuose esantys vaikai yra prižiūrimi.

Išorės valymas

Tinkamai rūpinantis prietaisu galima pailginti jo tarnavimo laiką.

Išorė

- Nedelsdami nuvalykite, jei yra išsiliejimų.
- Nuvalykite drėgna šluoste, o po to - sausa šluoste, kad sujungimuose ir plyšiuose neliktų drėgmės.
- Nespauskite paviršiaus ar ekrano aštriais daiktais.

Durelės

- Nušluostykite drėgna šluoste išorinę ir vidinę dalį, tada nusausinkite minkšta šluoste.

⚠ IŠPĖJIMAS

- Nebandykite atskirti jokių skydelių arba ardyti prietaiso. Nelieskite valdymo skydelio aštriais daiktais, norėdami naudotis prietaisu.

Periodinis prietaiso valymas ir avarinis vandens ištuštinimas

Būgno valymas

Tai speciali funkcija, padedanti išvalyti prietaiso vidų, mirkant, skalbiant, skalaujant ir gręžiant.

Kartą per mėnesį (arba dažniau, jei reikia) paleiskite funkciją ir pašalinkite skalbiklio ir minkštiklio sankaupas bei kitas liekanas.

- Jei prietaiso viduje yra nemalonus kvapas ar pelėsis, paleiskite šią funkciją **kartą per savaitę 3 savaites**, be to, kas yra reguliariai reikalaujama.

PASTABA

- Bus rodomas LCD pranešimas, įspėjantis apie rekomendaciją naudoti šią funkciją.

- 1 Iš mašinos išimkite drabužius arba daiktus ir uždarykite dureles.
- 2 Atidarykite dozatoriaus stalčių ir į pagrindinį skalbimo skyrių įberkite kalkių nuosėdas šalinančių miltelių.
 - Tabletes galima dėti tiesiai į būgną kaip alternatyvą milteliams.
- 3 Lėtai uždarykite dozatoriaus stalčių.
- 4 Įjunkite maitinimą ir tada pasirinkite **Tub Clean (Būgno valymas)**.
- 5 Nuspauskite **Startas / Pauzė** mygtuką, kad pradėtumėte.
- 6 Palikite dureles atidarytas, kad prietaiso vidus visiškai išdžiūtų.
 - Jei prietaiso vidus nėra visiškai sausas, gali atsirasti blogas kvapas ar pelėsis.

⚠ ĮSPĖJIMAS

- Kad mašinos vidus išdžiūtų, dureles palikite praviras tik tada, jeigu namuose esantys vaikai yra prižiūrimi.

Vandens įleidimo filtro valymas

Vandens įleidimo filtras surenka kalkes ar nuosėdas, kurios gali būti vandenyje, kuris yra tiekiamas į prietaisą. Valykite įleidimo filtrą maždaug kas šešis mėnesius arba dažniau, jei vanduo yra labai kietas arba jame yra kalkių pėdsakų.

- Jei skalbimo mašinos ilgesnį laiką (pvz., per atostogas) nenaudosite, išjunkite vandens tiekimo į mašinę čiaupą, ypač jei netoliese nėra grindų nuotako (nutekamojo latako).
- Klaidos pranešimas IE rodomas, jei vanduo nepatenka į skalbiklio stalčių, valdymo skydelyje bus rodoma.

- 1 Atjunkite prietaisą nuo elektros energijos tiekimo šaltinio, išjunkite vandens čiaupą, o tada atjunkite vandens tiekimo žarną.

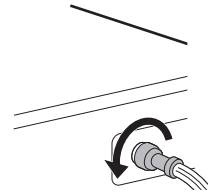

- 2 Išimkite vandens įleidimo filtrą mažomis replėmis ir išvalykite filtrą vidutinio dydžio šerelių dantų šepetėliu.

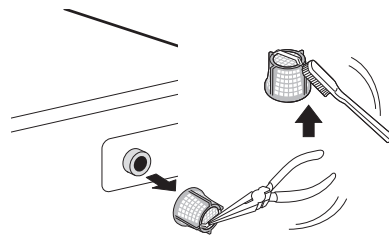

Vandens išleidimo siurblio filtro valymas ir avarinis vandens ištuštinimas

Išleidimo filtras surenka skalbiniuose paliktus smulkius daiktus ir siūlus, kurie gali būti likę drabužiuose. Filtrą tikrinkite kas šešis mėnesius, kad jis būtų švarus ir užtikrintumėte sklandų mašinos darbą.

Prieš valydami išleidimo siurblio filtrą leiskite vandeniui atvėsti. Avarijos atveju atidarykite dureles arba atlikite avarinį vandens ištuštinimą.

- 1 Išjunkite mašinę iš elektros lizdo.

46 PRIEŽIŪRA

- 2** Atidarykite gaubtą ir ištraukite vandens išleidimo žarną.

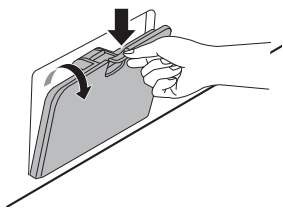

- 3** Pirmiausia išimkite išleidimo kamštį iš ❶ vandens išleidimo žarnos ir išleiskite vandenį. Tada lėtai atsukite ❷ vandens išleidimo siurblio filtrą, kad nutekėtų likęs vanduo, o tada pašalinkite iš filtro nešvarumus ar smulkius objektus.

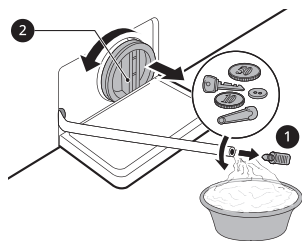

- 4** Išvalę vandens išleidimo siurblio filtrą, atsargiai įdėkite filtrą ir užsukite vandens išleidimo dangtelį laikrodžio rodyklės kryptimi, kad išvengtumėte kryžminio sriegimo ir nuotėkio. Įdėkite kamštį atgal į vandens išleidimo žarną ir įstatykite į laikiklį.

- 5** Uždarykite dangtelį.

⚠️ ATSARGIAI

- Būkite atsargūs išleisdami vandenį, nes jis gali būti karštas.
- Kartą per mėnesį (arba dažniau, jei reikia) paleiskite būgno valymo programą, kad būtų pašalintos skalbiklio sankaupos ir kiti nešvarumai.

Dozatoriaus stalčiaus valymas

Dozatoriaus stalčiuje gali susidaryti skalbiklio ir audinių minkštiklio sankaupų. Po dozatoriaus stalčiumi gali likti skysto ploviklio ir nebedozuoti. **Vieną arba du kartus per mėnesį ištraukite stalčių ir stalčiaus dalis bei patikrinkite, ar nėra valymo produktų sankaupų.**

- 1** Ištraukite skalbimo priemonių dozatoriaus stalčių tiesiog jį traukdami, kol jis sustos.
- Tada švelniai patraukite stalčių į išorę, stipriai spausdami atjungimo mygtuką.

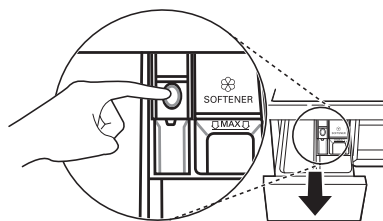

- 2** Pašalinkite ploviklio ir minkštiklio sankaupas.
- Išskalaukite stalčių ir stalčiaus dalis šiltu vandeniu, kad pašalintumėte ploviklio ir minkštiklio sankaupas. Dozatoriaus stalčiui valyti naudokite tik vandenį. Nusausinkite stalčių ir stalčiaus dalis minkšta šluoste arba rankšluosčiu.
- 3** Norėdami išvalyti stalčiaus ertmę, naudokite šluostę arba mažą nemetalinį šepetėlį.
- Pašalinkite visas liekanas iš viršutinės ir apatinės nišos dalies.

- 4** Nusausinkite nišą minkšta šluoste arba rankšluosčiu.

- 5** Sudėkite stalčiaus dalis į atitinkamus skyrius ir įstatykite stalčių atgal.

TRIKČIŲ ŠALINIMAS

Naudojant prietaisą gali įvykti klaidų ir gedimų. Toliau pateiktose lentelėse nurodytos galimos klaidos pranešimų arba gedimų priežastys ir pastabos, kaip jas šalinti. Rekomenduojame atidžiai perskaityti lenteles, kad sutaupytumėte laiko ir pinigų, kuriuos gali tekti sumokėti skambinant į „LG Electronics“ techninės priežiūros centrą.

Prieš skambinant į priežiūros centrą

Jūsų prietaisas turi automatinę klaidų stebėjimo sistemą, skirtą anksti aptikti ir diagnozuoti problemas. Jei prietaisas veikia netinkamai arba visai neveikia, prieš skambindami į „LG Electronics“ techninės priežiūros centrą, peržiūrėkite šias lenteles.

Klaidų pranešimai

Požymiai	Galimos priežastys ir sprendimas
IE TIEKIMO KLAIDA	Vandens tiekimas nepakankamas toje vietoje. Vanduo nepatenka į mašiną arba patenka lėtai. <ul style="list-style-type: none"> Patikrinkite kitą namų čiaupą.
	Vandens tiekimo čiaupas nepakankamai atsuktas. Vanduo nepatenka į mašiną arba patenka lėtai. <ul style="list-style-type: none"> Iki galo atsukite čiaupą.
	Vandens tiekimo žarna (-os) sulenkta (-os). <ul style="list-style-type: none"> Ištiesinkite žarną arba iš naujo prijunkite vandens tiekimo žarną
	Tiekimo žarnos (-ų) filtras užsikimšęs. <ul style="list-style-type: none"> Išjungę čiaupus ir nuėmę žarnos jungtis su skalbimo mašina, patikrinkite ir išvalykite vandens įleidimo vožtuvo filtrą.
UE DISBALANSO KLAIDA	Mašina turi sistemą, kuri fiksuoja ir ištaiso disbalansą, susidariusį mašinoje. <ul style="list-style-type: none"> Pasibaigus ciklui drabužiai gali būti pernelyg šlapi, paskirstykite juos, kad būtų galima tinkamai išgręžti. Uždarykite dureles ir nuspauskite Startas / Pauzė mygtuką. Gali praeiti šiek tiek laiko, kol prietaisas pradės gręžti. Kad būtų galima pradėti gręžti, durelės privalo būti užrakintos.
	Apkrova yra per maža. Ši sistema gali sustabdyti gręžimą arba išvis nutraukti gręžimą, jeigu į mašiną bus įdėti sunkūs daiktai (pvz., vonios kilimėlis, vonios chalatas ir t.t.). <ul style="list-style-type: none"> Pridėkite 1 arba 2 panašius daiktus arba mažesnių drabužių, kad apkrova būtų tolygi. Uždarykite dureles ir nuspauskite Startas / Pauzė mygtuką. Gali praeiti šiek tiek laiko, kol prietaisas pradės gręžti. Kad būtų galima pradėti gręžti, durelės turi būti užrakintos.

48 TRIKČIŲ ŠALINIMAS

Požymiai	Galimos priežastys ir sprendimas
QE VANDENS IŠLEIDIMO KLAIDA	Išleidimo žarna sulenkta arba užsikimšusi. Vanduo iš mašinos neišteka arba išteka lėtai. <ul style="list-style-type: none"> Išvalykite ir ištiesinkite išleidimo žarną.
	Išleidimo filtras užsikimšęs. <ul style="list-style-type: none"> Patikrinkite ir išvalykite išleidimo filtrą.
dE dE I dE2 dE4 DURELIŲ KLAIDA	Neveikia durelių jutiklis. <ul style="list-style-type: none"> Skambinkite į „LG“ techninės priežiūros centrą. Vietinio „LG“ techninės priežiūros centro telefono numerį rasite garantinėje kortelėje.
EE VALDYMO KLAIDA	Tai yra valdymo klaida. <ul style="list-style-type: none"> Ištraukite maitinimo kištuką ir skambinkite į techninės priežiūros tarnybą.
LE VARIKLIO BLOKAVIMO KLAIDA	Variklio perkrova. <ul style="list-style-type: none"> Palaukite 30 minučių, kol variklis atvės, o tada iš naujo paleiskite ciklą.
FE PERPILDYMO KLAIDA	Vandens perviršis dėl galimai sugedusio vandens vožtuvo. <ul style="list-style-type: none"> Atjunkite vandens čiaupą. Atjunkite maitinimo kištuką. Iškviestite tarnybas.
PE SLĖGIO JUTIKLIO KLAIDA	Neveikia vandens lygio jutiklis. <ul style="list-style-type: none"> Atjunkite vandens čiaupą. Atjunkite maitinimo kištuką. Iškviestite tarnybas.
JS VIBRACIJŲ JUTIKLIO KLAIDA	Neveikia vibracijų jutiklis. <ul style="list-style-type: none"> Skambinkite į techninės priežiūros tarnybą.
FF UŽŠALIMO KLAIDA	Ar tiekimo / išleidimo žarna ar išleidimo siurblys užšalęs? <ul style="list-style-type: none"> Pripilkite į būgną šilto vandens, kad atitirpintumėte išleidimo žarną ir išleidimo siurbį. Uždenkite tiekimo žarną šlapiu ir šiltu rankšluosčiu.
RE VANDENS PRATEKĖJIMAS	Vandens protėkiai. <ul style="list-style-type: none"> Skambinkite į techninės priežiūros tarnybą.
PF MAITINIMO SUTRIKIMAS	Įvyko prietaiso maitinimo sutrikimas. <ul style="list-style-type: none"> Iš naujo paleiskite ciklą.
dHE DŽIOVINIMO KLAIDA	Neveikia tik džiovinimo funkcijos. <ul style="list-style-type: none"> Skambinkite į techninės priežiūros tarnybą.

Garsai, kuriuos galite girdėti

Požymiai	Galimos priežastys ir sprendimas
Barškantis ir žvangantis triukšmas	<p>Į būgną galėjo patekti pašalinių objektų, pavyzdžiui, raktai, monetos arba žiogeliai.</p> <ul style="list-style-type: none"> Išjunkite mašiną, patikrinkite, ar būgne nėra pašalinių objektų. Jeigu patikrinus ir vėl įjungus mašiną triukšmas neišnyko, skambinkite į techninės priežiūros tarnybą.
Didžiulis triukšmas	<p>Skalbant sunkius drabužius, gali būti keliamas didelis triukšmas. Tai dažniausiai įprasta.</p> <ul style="list-style-type: none"> Jeigu triukšmas nepraeina, greičiausiai tai reiškia, kad prietaiso pusiausyvera yra sutrikusi. Sustabdykite ir iš naujo paskirstykite drabužius. <p>Gali būti pažeista drabužių apkrovos pusiausyvera.</p> <ul style="list-style-type: none"> Sustabdykite programą ir iš naujo paskirstykite drabužius, kai duralės atsirakins.
Vibruojantis triukšmas	<p>Nepašalintos pakavimo medžiagos.</p> <ul style="list-style-type: none"> Pašalinkite pakavimo medžiagas. <p>Būgne esantys drabužiai gali būti pasiskirstę netolygiai.</p> <ul style="list-style-type: none"> Sustabdykite programą ir iš naujo paskirstykite drabužius, kai duralės atsirakins. <p>Ne visos kojėlės tvirtai ir vienodai remiasi į grindis.</p> <ul style="list-style-type: none"> Žiūrėkite skirsnį Prietaiso išlygiavimo instrukcija, kaip sureguliuoti prietaiso išlygiavimą. <p>Grindys nėra pakankamai tvirtos.</p> <ul style="list-style-type: none"> Patikrinkite, ar grindys yra kietos ir nesilanksto. Žiūrėkite skirsnį Reikalavimai montavimo vietai kaip pasirinkti tinkamą vietą.

Naudojimas

Požymiai	Galimos priežastys ir sprendimas
Prateka vanduo.	<p>Užsikimšę namo drenažo vamzdžiai.</p> <ul style="list-style-type: none"> Atkimškite drenažo vamzdį. Jei būtina, susisiekite su santechniku. <p>Protėkis atsiranda dėl netinkamo išleidimo žarnos prijungimo arba užsikimšusios išleidimo žarnos.</p> <ul style="list-style-type: none"> Išvalykite ir ištiesinkite išleidimo žarną. Reguliariai tikrinkite ir valykite išleidimo filtrą. <p>Neteisingai uždėtas išleidimo siurblio filtro dangtelis.</p> <ul style="list-style-type: none"> Vėl uždėkite išleidimo siurblio filtrą.

50 TRIKČIŲ ŠALINIMAS

Požymiai	Galimos priežastys ir sprendimas
Prietaisas neveikia.	Valdymo skydelis išsijungė dėl neaktyvumo. <ul style="list-style-type: none"> Tai yra įprasta. Nuspauskite Ijungti mygtuką, kad įjungtumėte prietaisą.
	Prietaisas išjungtas iš elektros lizdo. <ul style="list-style-type: none"> Įsitikinkite, kad laidas yra tvirtai įkištas į veikiančią elektros lizdą.
	Išjungtas vandens tiekimas. <ul style="list-style-type: none"> Iki galo atsukite vandens tiekimo čiaupą.
	Valdikliai nustatyti netinkamai. <ul style="list-style-type: none"> Įsitikinkite, kad programa yra nustatyta teisingai. Uždarykite dureles ir nuspauskite Startas / Pauzė mygtuką.
	Atidarytos durelės. <ul style="list-style-type: none"> Uždarykite dureles ir įsitikinkite, kad po durelėmis nėra užstrigusių skalbinių, neleidžiančių joms visiškai užsidaryti.
	Suveikė grandinės pertraukiklis / perdegė saugiklis. <ul style="list-style-type: none"> Patikrinkite grandinės pertraukiklius / saugiklius. Pakeiskite saugiklius arba iš naujo įjunkite grandinės pertraukiklį. Prietaisas turėtų būti jungiamas į jam skirtą tinklo atšaką. Atstačius energijos tiekimą prietaisas toliau dirbs nuo tos programos vietos, kurioje sustojo.
	Reikia iš naujo nustatyti valdymo skydelį. <ul style="list-style-type: none"> Nuspauskite Ijungti mygtuką, tada iš naujo pasirinkite pageidaujamą programą ir spauskite Startas / Pauzė mygtuką.
	Startas / Pauzė mygtukas nebuvo nuspaustas po programos nustatymo. <ul style="list-style-type: none"> Nuspauskite Ijungti mygtuką, tada iš naujo pasirinkite pageidaujamą programą ir spauskite Startas / Pauzė mygtuką. Prietaisas yra išjungiamas, jeigu Startas / Pauzė mygtukas nenuspaudžiamas per tam tikrą laiko tarpą.
	Ypač mažas vandens slėgis. <ul style="list-style-type: none"> Atsukite kitą namuose esantį čiaupą, kad įsitikintumėte, ar vandens slėgis namuose yra pakankamas.
	Prietaisas kaitina vandenį arba ruošia garus. <ul style="list-style-type: none"> Tam tikrų ciklų metu būgnas laikinai gali nustoti suktis, kol vanduo saugiai kaitinamas iki nustatytos temperatūros.
Mygtukai gali neveikti tinkamai.	Ijungta Child Lock (Užraktas nuo vaikų) parinktis. <ul style="list-style-type: none"> Jei reikia, išjunkite Child Lock (Užraktas nuo vaikų) parinktį.
Durelės neatsidaro.	Prietaisui įsijungus durelių negalima atidaryti saugumo sumetimais. <ul style="list-style-type: none"> Tai normalu. Išsijungus , galite saugiai atidaryti dureles.

Požymiai	Galimos priežastys ir sprendimas
Prietaisas tinkamai nepripildo.	Įsiurbimo filtras užsikimšęs. <ul style="list-style-type: none"> Įsitikinkite, kad ant vandens tiekimo vožtuvų sumontuoti įleidimo filtrai nėra užsikimšę.
	Vandens tiekimo žarnos gali būti sulenktos. <ul style="list-style-type: none"> Patikrinkite, ar vandens tiekimo žarnos nėra sulenktos arba užsikimšusios.
	Nepakankamas vandens tiekimas. <ul style="list-style-type: none"> Įsitikinkite, kad abu karšto ir šalto vandens čiaupai yra atsukti iki galo.
	Sukeistos karšto ir šalto vandens tiekimo žarnos. <ul style="list-style-type: none"> Patikrinkite vandens tiekimo žarnų jungtis.
Prietaisas neišleidžia vandens.	Sulenкта vandens išleidimo žarna. <ul style="list-style-type: none"> Įsitikinkite, kad išleidimo žarna nėra sulenкта.
	Išleidimas yra didesniame nei 1,2 m aukštyje. <ul style="list-style-type: none"> Pasirūpinkite, kad išleidimo žarna nebūtų pakelta aukščiau nei 1,2 m virš prietaiso apačios.
Skalbiklis išpiltas ne visas arba neišpiltas visai.	Naudojama pernelyg daug skalbiklio. <ul style="list-style-type: none"> Vadovaukitės skalbiklio gamintojo pateiktomis gairėmis.
	Gali būti užsikimšęs išleidimo siurblio filtras. <ul style="list-style-type: none"> Išvalykite vandens išleidimo filtrą.
Skalbimo ciklas trunka ilgiau nei įprasta.	Apkrova yra per maža. <ul style="list-style-type: none"> Pridėkite daugiau skalbinių, kad apkrova būtų stabili.
	Sunkūs skalbiniai sumaišyti su lengvesniais. <ul style="list-style-type: none"> Visuomet stenkitės skalbti panašaus svorio skalbinius, kad grėžiant būtų galima paskirstyti apkrovą tolygiai.
	Pažeista apkrovos pusiausvyra. <ul style="list-style-type: none"> Rankomis iš naujo paskirstykite skalbinius, jeigu šie susipainiojo.
Ciklo pabaiga atidėta	Fiksuojamas disbalansas arba įjungta pamulių šalinimo programa. <ul style="list-style-type: none"> Tai yra įprasta. Ekrane rodoma likusi skalbimo trukmė yra tik orientacinė. Faktinė trukmė gali skirtis.

Efektyvumas

Požymiai	Galimos priežastys ir sprendimas
Prastas dėmių šalinimas	Įsisenėjusios dėmės. <ul style="list-style-type: none"> Anksčiau skalbti gaminiai gali turėti įsisenėjusių dėmių. Šias dėmes gali būti sunku pašalinti; norint jas pašalinti gali tekti skalbti rankomis arba papildomai iš anksto apdoroti siekiant palengvinti šalinimą.

52 TRIKČIŲ ŠALINIMAS

Požymiai	Galimos priežastys ir sprendimas
Ištepimas	<p>Baliklis arba audinių minkštiklis pradedamas dozuoti pernelyg anksti.</p> <ul style="list-style-type: none"> • Dozatoriaus stalčius yra perpildytas. Dėl to baliklis arba minkštiklis yra dozuojami sparčiai. Visuomet matuokite baliklio ar minkštiklio kiekį, kad nepripiltumėte per daug. • Lėtai uždarykite skalbiklio dozatorių.
	<p>Baliklis arba minkštiklis buvo supiltas tiesiai į būgną ant drabužių.</p> <ul style="list-style-type: none"> • Visuomet naudokite skalbiklių dozatorių, kad baliklis ir minkštiklis būtų tinkamai dozuojami tinkamu skalbimo programos metu.
	<p>Drabužiai buvo netinkamai išrūšiuoti.</p> <ul style="list-style-type: none"> • Kad skalbiniai nenusidažytų, tamsių spalvų daiktus visuomet skalbkite atskirai nuo šviesių spalvų ir baltų daiktų. • Niekada neskalbkite smarkiai išteptų skalbinių kartu su lengvai išteptais skalbiniais.
Susiglamžymas	<p>Skalbiniai ilgai neišimami iš mašinos.</p> <ul style="list-style-type: none"> • Visuomet išimkite skalbinius iš prietaiso vos tik pasibaigus programai.
	<p>Mašina yra perkrauta.</p> <ul style="list-style-type: none"> • Mašina gali būti pilnai prikrauta, bet būgnas neturi būti smarkiai prigrūstas. Mašinos durelės turi lengvai užsidaryti.
	<p>Sukeistos karšto ir šalto vandens tiekimo žarnos.</p> <ul style="list-style-type: none"> • Skalaujant karštu vandeniu drabužiai gali susiglamžyti. Patikrinkite vandens tiekimo žarnų jungtis.
	<p>Gręžimo greitis gali būti per didelis.</p> <ul style="list-style-type: none"> • Nustatykite gręžimo greitį, kuris atitiktų drabužių tipą.

Kvapas

Požymiai	Galimos priežastys ir sprendimas
Mašinos vidus yra sudusęs arba atsiduoda pelėsiams.	Būgno vidus tinkamai neišvalomas. <ul style="list-style-type: none"> Reguliariai įjunkite Tub Clean (Būgno valymas) funkciją.
	Netinkamai sumontuota išleidimo žarna, dėl to susidaro sifono efektas (vanduo teka atgal į mašiną). <ul style="list-style-type: none"> Kai montuosite išleidimo žarną, užtikrinkite, kad ji nebūtų perlenkta ar užsikimšusi.
	Skalbiklio dozatorius nėra valomas reguliariai. <ul style="list-style-type: none"> Išimkite ir išvalykite skalbiklio dozatorių, ypač dozatoriaus angos viršų ir apačią.
	Kvapas gali atsirasti, jei netinkamai sumontuota išleidimo žarna, dėl ko susidaro sifono efektas (vanduo teka atgal mašiną). <ul style="list-style-type: none"> Kai montuosite išleidimo žarną, užtikrinkite, kad ji nebūtų perlenkta ar užsikimšusi.
	Jei skalbiklio dozatorius nevalomas reguliariai, kvapas gali atsirasti nuo pelėsio ar pašalinių medžiagų. <ul style="list-style-type: none"> Išimkite ir išvalykite skalbiklio dozatorių, ypač dozatoriaus angos viršų ir apačią.

Džiovinimas

Požymiai	Galimos priežastys ir sprendimas
Džiovinimo problema	Patikrinkite vandens tiekimo čiaupą. <ul style="list-style-type: none"> Neperkraukite. Patikrinkite, ar iš skalbimo mašinos tinkamai išleidžiamas vanduo, kad jis būtų tinkamai pašalintas iš skalbinių. Drabužių apkrova per maža, kad jie būtų paskirstomi tinkamai. Pridėkite kelis rankšluosčius. Išjunkite vandens tiekimo čiaupą.
Džiovinimo laikas yra per ilgas.	Aplinkos temperatūra yra maža. <ul style="list-style-type: none"> Įsitikinkite, kad temperatūra yra leistina.

54 TRIKČIŲ ŠALINIMAS

Požymiai	Galimos priežastys ir sprendimas
Džiovinimo efektyvumas yra per mažas arba prastas.	Vanduo nėra tinkamai tiekiamas. Vanduo naudojamas automatiškai valyti pūkų filtrą būgne džiovinimo metu. <ul style="list-style-type: none"> Įsitikinkite, kad vandens tiekimo čiaupas yra atsuktas.
	Vanduo netinkamai išleidžiamas. <ul style="list-style-type: none"> Įsitikinkite, kad išleidimo filtras nėra užsikimšęs.
	Prietaisas yra perkrautas. <ul style="list-style-type: none"> Patikrinkite pasirinktos programos apkrovą. Jei reikia, pridėkite „Time Dry“ programą.
	Gręžimo greitis per mažas. <ul style="list-style-type: none"> Pasirinkite didžiausią leistiną skalbimo programos gręžimo greitį.
Iš prietaiso galinės pusės išeina šiltas oras.	Šis prietaisas leidžia šiltu oru džiovininti drabužius. <ul style="list-style-type: none"> Šis šiltas oras išdžiovina drabužius ir išeina iš prietaiso galinės pusės.

„Wi-Fi“

Požymiai	Galimos priežastys ir sprendimas
Jūsų namų įrenginys ir išmanusis telefonas neprijungti prie „Wi-Fi“ tinklo.	„Wi-Fi“ tinklas, prie kurio bandote prisijungti, yra neteisingas. <ul style="list-style-type: none"> Rasite „Wi-Fi“ tinklą, prie kurio prijungtas jūsų išmanusis telefonas, ir jį pašalinkite, tada registruokite savo prietaisą LG ThinQ.
	Įjungti jūsų išmaniojo telefono mobilieji duomenys. <ul style="list-style-type: none"> Išjunkite „mobiliųjų duomenų“ funkciją savo išmaniajame telefone ir registruokite prietaisą naudodamiesi „Wi-Fi“ tinklu.
	Belaidžio tinklo pavadinimas (SSID) nustatytas neteisingai. <ul style="list-style-type: none"> Belaidžio tinklo pavadinimas (SSID) turi būti iš angliškų raidžių ir skaičių. (Nenaudokite specialiųjų simbolių).
	Maršruto parinktuvo dažnis ne 2,4 GHz. <ul style="list-style-type: none"> Palaikomas tik 2,4 GHz maršruto parinktuvo dažnis. Nustatykite 2,4 GHz belaidžio maršruto parinktuvo dažnį ir prijunkite prietaisą prie belaidžio maršruto parinktuvo. Norėdami sužinoti maršruto parinktuvo dažnį, kreipkitės į savo interneto paslaugų tiekėją arba maršruto parinktuvo gamintoją.
	Per didelis atstumas tarp prietaiso ir maršruto parinktuvo. <ul style="list-style-type: none"> Jei atstumas tarp įtaiso ir belaidžio maršruto parinktuvo yra per didelis, signalas gali būti silpnas ir ryšys konfigūruojamas netinkamai. Prieikite arčiau prie maršruto parinktuvo.

Klientų aptarnavimas ir priežiūra

Kreipkitės į „LG Electronics“ klientų informacijos centrą.

- Norėdami rasti „LG Electronics“ įgaliotą aptarnavimo skyrių, apsilankykite mūsų svetainėje www.lg.com ir vykdykite ten pateiktas instrukcijas.
- Nerekomenduojama remontuoti patiems, nes tai gali dar labiau sugadinti prietaisą ir panaikinti garantiją.
- Atsarginės dalys, nurodytos Reglamente 2019/2023, galioja ne trumpiau nei 10 metų.

Atmintinė



MANUALUL UTILIZATORULUI

MAȘINĂ DE SPĂLAT



Înainte de a începe instalarea, citiți cu atenție aceste instrucțiuni. Lucrul acesta va simplifica instalarea și va garanta că produsul este instalat corect și în siguranță. Lăsați instrucțiunile în apropierea produsului după instalare, pentru referințe ulterioare.

ROMÂNĂ

F2DV5S7S*E F2DV5S8S0 F2DV5S8S2E

www.lg.com

Copyright © 2020 LG Electronics Inc. Toate drepturile rezervate

CUPRINS

Acest manual poate conține imagini sau detalii care diferă față de modelul achiziționat.

Acest manual este supus revizuirii de către producător.

INSTRUCȚIUNI DE SIGURANȚĂ

CITIȚI TOATE INSTRUCȚIUNILE ÎNAINTE DE UTILIZARE.....	3
AVERTISMENT	3
AVEM GRIJĂ DE MEDIUL ÎNCONJURĂTOR	9

INSTALARE

Piese și specificații.....	12
Cerințe referitoare la locul de instalare	14
Despachetarea aparatului	15
Stabilizarea aparatului.....	16
Conectarea furtunului de alimentare cu apă	18
Instalarea furtunului de scurgere.....	19

OPERARE

Prezentarea generală a operării	20
Panou de control.....	22
Pregătirea sarcinii de spălare.....	25
Adăugarea de detergent și balsam de rufe.....	26
Tabel referitor la programe	28
Program de uscare	34
Opțiuni și funcții suplimentare.....	37

FUNCȚII INTELIGENTE

Aplicația LG ThinQ.....	40
Smart Diagnosis	42

ÎNTREȚINEREA

Curățare după fiecare spălare.....	44
Curățarea periodică a aparatului și efectuarea unei evacuări de urgență a apei	45

DEPANARE

Înainte de a apela serviciul	48
------------------------------------	----

INSTRUCȚIUNI DE SIGURANȚĂ

CITIȚI TOATE INSTRUCȚIUNILE ÎNAINTE DE UTILIZARE

Următoarele îndrumări de siguranță au scopul de a preveni riscurile neprevăzute sau daunele provenite din operarea nesigură sau incorectă a produsului.

Îndrumările sunt separate în „AVERTISMENT” și „ATENȚIE”, după cum se descrie mai jos.

ROMÂNĂ

Mesaje de siguranță



Acest simbol este afișat pentru a indica problemele și operațiunile care pot provoca riscuri. Citiți cu atenție partea care conține acest simbol și urmați instrucțiunile pentru a evita riscul.



AVERTISMENT

Acesta indică faptul că nerespectarea instrucțiunilor poate provoca vătămarea gravă sau decesul.



ATENȚIE

Acesta indică faptul că nerespectarea instrucțiunilor poate provoca vătămarea ușoară sau deteriorarea produsului.

AVERTISMENT



AVERTISMENT

Pentru a reduce riscul de explozie, incendiu, deces, electrocutare, vătămare sau opărire a persoanelor la utilizarea acestui produs, luați măsuri elementare de precauție, inclusiv următoarele:

Siguranța tehnică

- Acest aparat poate fi utilizat de către copiii cu vârsta mai mare de 8 ani și de către persoanele cu capacități fizice, senzoriale sau mentale reduse, sau fără experiență și cunoștințe, în cazul în care sunt supravegheate și au fost instruite cu privire la utilizarea aparatului în

4 INSTRUCȚIUNI DE SIGURANȚĂ

condiții de siguranță și dacă înțeleg riscurile implicate. Copiii nu trebuie să se joace cu aparatul. Curățarea și întreținerea realizată de utilizator nu vor fi făcute de către copii nesupravegheați.

- Copiii cu vârste mai mici de 3 ani trebuie ținuti la distanță și sub supraveghere continuă.
- În cazul deteriorării cablului de alimentare, acesta va fi înlocuit de producător, reprezentantul de service sau persoane calificate pentru a evita pericolele.
- Orificiile de ventilare nu vor fi obstrucționate de o mochetă.
- Acest aparat este destinat doar utilizării casnice.
- Utilizați un nou furtun sau un set de furtun furnizat împreună cu aparatul. Refolosirea furtunurilor vechi poate cauza scurgeri și deteriorări ulterioare ale bunurilor.
- Presiunea apei trebuie să fie între 50 și 800 kPa.

Capacitate maximă

Capacitatea maximă în unele cicluri pentru hainele uscate ce trebuie utilizate este de:

F2DV5S8S0 F2DV5S8S2E	F2DV5S7S*E
Spalare (8,5 kg) / Uscare (5 kg)	Spalare (7 kg) / Uscare (5 kg)

Capacitatea maximă recomandată pentru fiecare program de spălare poate fi diferită. Pentru a obține rezultate bune de spălare, consultați **Tabelul referitor la programe** din capitolul **OPERARE** pentru detalii suplimentare.

Siguranța tehnică pentru utilizarea uscătorului de rufe

- Nu uscați articole nespălate în aparat.
- Articolele care au fost pătate cu substanțe precum ulei de bucătărie, ulei vegetal, acetonă, alcool, petrol, kerosen, substanțe pentru îndepărtarea petelor, terebentină, ceară și substanțe pentru îndepărtarea cerii trebuie spălate în apă fierbinte, cu o cantitate suplimentară de detergent înainte de a fi uscate în aparat.

- Nu opriți niciodată aparatul înainte de finalul ciclului de uscare, cu excepția cazului în care toate articolele sunt îndepărtate cu rapiditate și împrăștiate așa încât căldura să fie disipată.
- Articolele precum polistiren extrudat (spumă de latex), căști de protecție sub duș, textile rezistente la apă, articole și haine cauciucate sau perne umplute cu burete nu trebuie uscate în acest aparat.
- Balsamul de rufe sau alte produse similare trebuie utilizate în conformitate cu instrucțiunile pentru balsamul de rufe.
- Îndepărtați toate obiectele din buzunare, precum brichete și chibrituri.
- Aparatul nu trebuie utilizat dacă pentru curățare au fost utilizate substanțe chimice industriale.

Instalare

- Nu încercați niciodată operarea aparatului dacă acesta este deteriorat, nefuncțional, parțial dezasamblat sau are piese lipsă sau rupte, inclusiv un cablu sau un ștecăr deteriorat.
- Aparatul trebuie transportat doar de către două sau mai multe persoane și în timp ce se ține bine de aparat.
- Nu instalați aparatul într-un loc umed și cu praf. Nu instalați și nu depozitați aparatul în aer liber sau într-o zonă expusă la condițiile atmosferice, cum ar fi lumina directă a soarelui, vânt, precipitații sau temperaturi sub punctul de îngheț.
- Asigurați-vă că fișa de alimentare este complet împinsă în priză.
- Nu conectați aparatul la mai multe prize, plăci de alimentare sau un cablu de alimentare prelungitor.
- Nu modificați fișa furnizată împreună cu aparatul. Dacă nu se potrivește, solicitați serviciile unui electrician calificat.
- Acest aparat este dotat cu un cablu de alimentare care are conductor pentru împământarea echipamentelor (știft de împământare) și fișă de rețea cu împământare. Fișa de rețea trebuie conectată într-o priză corespunzătoare, care este instalată și împământată corespunzător, în conformitate cu toate codurile și regulamentele locale.

6 INSTRUCȚIUNI DE SIGURANȚĂ

- Conectarea incorectă a conductorului pentru împământarea echipamentelor poate avea drept consecință șocul electric. Verificați prin intermediul unui electrician calificat sau al unei persoane responsabile cu reparațiile în cazul în care aveți îndoieli cu privire la împământarea corectă a aparatului.
- Acest aparat nu trebuie să fie instalat în spatele unei uși care se poate bloca, al unei uși glisante sau al unei uși cu o balama pe latura opusă celei a aparatului, astfel încât să fie restricționată o deschidere completă a ușii aparatului.

Operare

- Nu folosiți obiecte ascuțite pe panoul de control pentru a porni mașina.
- Nu încercați să separați panourile sau să dezamblați mașina.
- Nu reparați și nu înlocuiți nicio piesă a aparatului. Toate reparațiile și lucrările de service trebuie efectuate de către personal de service calificat, cu excepția cazului în care este altfel recomandat în acest manual al proprietarului. Utilizați numai piese de schimb autorizate.
- Nu apăsați ușa excesiv atunci când aceasta este deschisă.
- Nu așezați animale, precum animalele de companie, în interiorul aparatului.
- Nu spălați în această mașină carpete, preșuri, încălțăminte sau cuverturi pentru animale de companie, jucării de pluș sau alte articole, în afară de îmbrăcăminte sau așternuturi.
- Păstrați zona de dedesubtul și din jurul aparatului liberă de materiale combustibile, precum scame, hârtie, cârpe, substanțe chimice etc.
- Nu lăsați ușa aparatului deschisă. Copiii s-ar putea agăța de ușă sau s-ar putea târî în interiorul aparatului, provocând deteriorare sau rănire.
- Nu introduceți, spălați sau uscați articole care au fost curățate, spălate, înmuiate sau pătate cu combustibil sau substanțe explozive (precum ceară, agenți de îndepărtare a cerii, ulei, vopsea, benzină, substanțe degresante, solvenți pentru curățarea chimică, kerosen, petrol, agenți de îndepărtare a petelor, terebentină, ulei vegetal, ulei

de bucătărie, acetonă, alcool etc.). Utilizarea necorespunzătoare poate cauza incendiu sau explozie.

- Nu utilizați sau depozitați în apropierea mașinii substanțe inflamabile sau combustibile (eter, benzen, alcool, substanțe chimice, GPL, spray combustibil, benzină, diluant, petrol, insecticide, odorizante, produse cosmetice etc.).
- Nu umblați niciodată în aparat cât timp acesta funcționează. Așteptați până când cuva s-a oprit în totalitate.
- Nu atingeți ușa în timpul unui program cu temperatură ridicată.
- În cazul scurgerilor de apă din aparat sau în caz de inundație, deconectați ștecărul și contactați centrul de informații pentru clienți LG Electronics.
- Opriți robinetii de apă pentru a elibera presiunea de pe furtunuri și supape și pentru a minimiza scurgerea în cazul în care are loc o defecțiune sau fisură. Verificați starea furtunurilor de alimentare; acestea trebuie înlocuite o dată la 5 ani.
- Dacă în interiorul casei există o scurgere de gaz (izobutan, propan, gaz natural etc.), nu atingeți aparatul sau ștecherul și aerisiți imediat zona.
- În cazul în care furtunul de scurgere sau furtunul de intrare au înghețat în timpul iernii, se vor utiliza doar după decongelare.
- Păstrați toți detergenții, toate balsamurile și înălbitorii departe de copii.
- Nu atingeți fișa de rețea sau butoanele aparatului cu mâinile ude.
- Nu îndoiiți cablul de alimentare în mod excesiv sau nu așezați un obiect greu peste acesta.
- Evitați contactul cu apa care este scursă din aparat în timpul spălării.
- Asigurați-vă că scurgerea funcționează corespunzător. Dacă apa nu este evacuată corespunzător, podeaua se poate inunda.
- Când temperatura aerului este mare, iar temperatura apei este mică, se poate produce condens, iar podeaua se poate umezi.
- Ștergeți murdăria sau praful de pe contactele fișei pentru rețea.

8 INSTRUCȚIUNI DE SIGURANȚĂ

Întreținerea

- Deconectați aparatul de la sursa de alimentare înainte de a-l curăța. Setarea butoanelor de comandă în poziția OFF (OPRIT) sau în așteptare nu deconectează aparatul de la sursa de alimentare.
- Conectați bine ștecărul în priza de perete după ce umezeala și praful au fost îndepărtate complet.
- Nu pulverizați apă în interiorul sau pe suprafața exterioară a aparatului pentru a-l curăța.
- Nu deconectați niciodată aparatul trăgând de cablul de alimentare. Apucați întotdeauna ferm de ștecăr și trageți-l în linie dreaptă din priza de perete.
- Numai personalul de service calificat din cadrul centrului de service LG Electronics trebuie să dezassembleze, repare sau modifice aparatul. Contactați un centru LG Electronics de informare a clienților dacă mutați și instalați aparatul într-o altă locație.

Eliminare

- Înainte de a arunca un aparat vechi, va trebui să îl deconectați. Tăiați cablul direct din spatele aparatului, pentru a evita utilizarea necorespunzătoare.
- Aruncați toate materialele de ambalare (precum pungi de plastic sau polistiren) departe de copii. Materialele de ambalare pot provoca sufocarea.
- Îndepărtați ușa înainte de a elimina sau a arunca acest aparat, pentru a evita pericolul de blocare a copiilor sau animalelor mici în interiorul aparatului.

AVEM GRIJĂ DE MEDIUL ÎNCONJURĂTOR

Sfaturi legate de mediu și economice

Consumul de energie și apă

- Consumul de apă și utilizarea energiei pot fi afectate de greutatea încărcăturii. Pentru utilizarea optimă a aparatului dvs., încărcați cantitatea maximă de rufe uscate pentru programul respectiv.
- Cele mai eficiente programe din punctul de vedere al consumului de energie sunt, în general, cele care funcționează la temperaturi mai mici și pe o perioadă mai îndelungată.
- Zgomotul și gradul de umiditate reziduală sunt influențate de viteza de centrifugare: cu cât viteza de centrifugare este mai mare în etapa de centrifugare, cu atât zgomotul este mai mare, iar gradul de umiditate reziduală este mai mic.
- Încărcarea uniformă a rufelor până la capacitatea indicată de producător pentru programele respective va contribui la economisiri de energie și apă.
- Pentru spălarea cantităților mai mici de rufe, sistemul de recunoaștere automată a încărcăturii va ajuta la reducerea cantității de apă și la reducerea utilizării energiei.
- Utilizați programul Speed (Rapid) pentru încărcături mici de rufe ușor murdare.
- Detergenții pentru spălarea rufelor cu apă rece pot fi la fel de eficienți la temperaturi mai mici (aproximativ 20°C). Folosind setarea 20°C se va utiliza mai puțină energie decât la 30°C sau la temperaturi mai mari.

Detergent

- Detergentul trebuie ales în funcție de tip, culoare, nivelul de murdărire a materialului și temperatura de spălare și trebuie utilizat în conformitate cu instrucțiunile producătorului detergentului. Utilizați numai detergenți care sunt adecvați pentru mașinile de spălat de tip tambur (încărcare frontală).
- Utilizați mai puțin detergent pentru încărcături mai mici.

10 INSTRUCȚIUNI DE SIGURANȚĂ

- Încărcare parțială: 1/2 din cantitatea normală.
- Încărcare minimă: 1/3 din încărcătura totală.

Selectarea opțiunilor și funcțiilor suplimentare

- Pentru cele mai bune rezultate, urmați instrucțiunile de pe etichetele tesaturilor pe care le spălați.
- Opțiunea de pre-spălare se recomandă pentru spălarea încărcăturii de rufe foarte murdare.

Când se utilizează un program de uscare

- Pentru a economisi energie, alegeți cea mai mare viteză de centrifugare posibil pentru programul de spălare când uscați într-un uscător.
- Pentru majoritatea uscărilor, asigurați-vă că toate rufele au materiale și grosimi similare.
- Când selectați doar uscare, rotațiile sunt efectuate automat pentru eficiență din punct de vedere energetic.

Eliminarea aparatului vechi



- Simbolul de pubelă indică faptul că deșeurile electrice și electronice (WEEE) trebuie eliminate separat de celelalte deșeuri.
- Produsele electrice și electronice vechi conțin substanțe periculoase. Astfel, prin eliminarea corespunzătoare veți contribui la prevenirea deteriorării mediului înconjurător și al sănătății umane. Este posibil ca dispozitivul dvs. vechi să conțină piese componente care pot fi folosite pentru repararea altor produse sau materiale importante ce pot fi reciclate în scopul economisirii resurselor limitate.
- Dispozitivul vechi poate fi returnat magazinului de unde a fost achiziționat sau puteți contacta firma responsabilă pentru eliminarea deșeurilor în scopul aflării locației unității autorizate pentru reciclarea deșeurilor electrice și electronice (WEEE). Pentru informații mereu actualizate și referitoare la țara dvs. vă rugăm să vizitați pagina web www.lg.com/global/recycling.

12 INSTALARE

INSTALARE

Piese și specificații

NOTĂ

- Aspectul și specificațiile pot varia fără o notificare prealabilă în vederea îmbunătățirii calității aparatului.

Imagine față

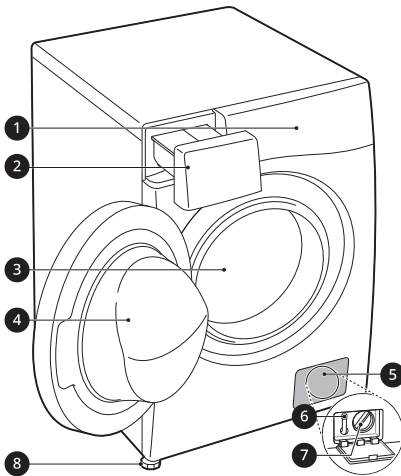

- ❶ Panou de control
- ❷ Sertar pentru detergent
- ❸ Cuvă
- ❹ Ușă
- ❺ Capac de acoperire
- ❻ Bușon de scurgere
- ❼ Filtru pentru pompa de scurgere
- ❽ Picioare de nivelare

Imagine spate

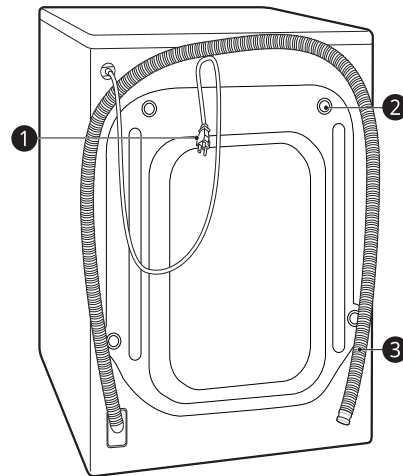

- ❶ Fișă pentru rețea
- ❷ Șuruburi de fixare în timpul transportului
- ❸ Furtun de scurgere

Accesorii

*1 Accesoriile incluse pot varia in functie de modelul achizitionat.

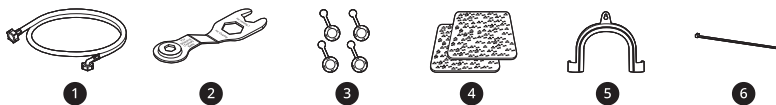

❶	Furtunul de alimentare cu apă rece	❷	Foi anti-alunecare*1
❸	Cheie pentru piulițe	❹	Colier pentru fixarea furtunului de scurgere
❺	Capace pentru acoperirea găurilor pentru șuruburi de fixare în timpul transportului	❻	Bridă*1

ROMÂNĂ

Specificații

Model	F2DV5S8S0 F2DV5S8S2E F2DV5S7S*E
Alimentare cu energie electrică	220 - 240 V~, 50 Hz
Greutate produs	63 kg

Dimensiune (mm)

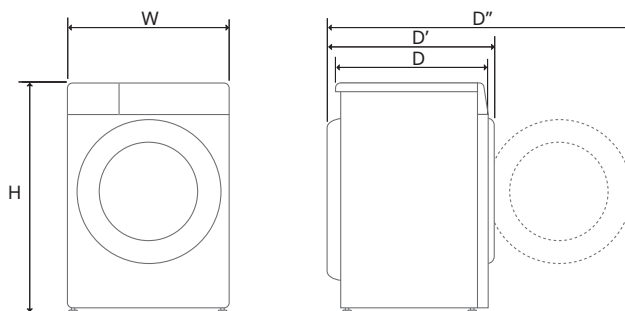

W	600	D	475	D''	1015
H	850	D'	535		

14 INSTALARE

Cerințe referitoare la locul de instalare

Înainte de a instala aparatul, verificați următoarele informații pentru a vă asigura că aparatul este instalat în locul potrivit.

Locul de instalare

- Acest aparat trebuie instalat pe o podea stabilă pentru a reduce vibrațiile în timpul ciclului de centrifugare. Podeaua din beton este cea mai bună, fiind mai puțin predispusă la vibrații în timpul ciclului de centrifugare decât podelele din lemn sau suprafețele mochetate.
- Dacă este imposibilă evitarea așezării aparatului lângă un aragaz sau un cuptor cu cărbune, între cele două aparate trebuie să fie introdusă o izolație (850 x 600 mm) acoperită cu folie de aluminiu pe partea cu aragazul sau cuptorul.
- Atunci când aparatul este instalat, asigurați-vă că acesta este ușor accesibil inginerului în cazul unei defecțiuni.
- Când instalați aparatul, reglați toate cele patru picioare folosind cheia pentru șuruburi de fixare în timpul transportului prevăzută pentru a vă asigura că aparatul este stabil.

Instalare pe podea

Pentru buna funcționare a furtunurilor de intrare a apei, a furtunului de scurgere precum și asigurarea unui flux de aer, lăsați un spațiu de minim 20 mm pe părțile laterale și 100 mm în spatele aparatului. Asigurați-vă că lașezați produsul într-un spațiu lângă perete, ușă sau podea unde s-ar putea crea spațiu suplimentar la nevoie.

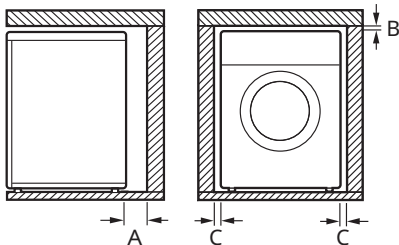

A	100 mm
B	5 mm

c	20 mm
----------	-------

⚠ AVERTISMENT

- Acest aparat trebuie utilizat numai în scopuri casnice și nu trebuie folosit în spații mobile.

NOTĂ

- Nu încercați să corectați denivelările podelei cu bucăți de lemn, carton sau materiale similare sub aparat.

Podele din lemn (podele suspendate)

Atunci când instalați aparatul pe podele din lemn, utilizați capace de cauciuc pentru a reduce vibrațiile excesive și dezechilibrul. Podelele din lemn sau podeaua suspendată pot contribui la vibrații excesive și dezechilibru, erori și defecțiuni.

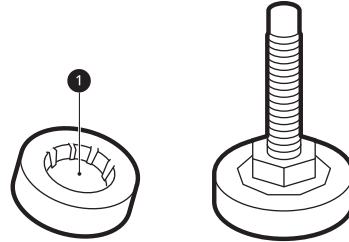

- Pentru a reduce vibrațiile, vă recomandăm să așezați câte un capac din cauciuc cu grosimea de 15 mm ① sub fiecare picior de reglare al aparatului, securizat cu șuruburi de cel puțin două grinzi din podea.
- Dacă este posibil, instalați aparatul într-unul din colțurile încăperii, unde podeaua este mai stabilă.
- Reglați capacele de cauciuc pentru a reduce vibrația.

⚠ ATENȚIE

- Dacă aparatul este instalat pe podea instabilă (ex. podea de lemn), garanția nu acoperă

daunele și costurile suportate din cauza instalării pe podea instabilă.

NOTĂ

- Puteți achiziționa capace de cauciuc (piesa numărul **4620ER4002B**) de la centrul de reparații LG.

personal fără experiență ar putea cauza răniri sau defecțiuni serioase. Contactați centrul dumneavoastră local LG autorizat pentru reparații.

- Ștecărul trebuie conectat într-o priză de perete corespunzătoare, care este instalată și împământată corespunzător în conformitate cu toate codurile și regulamentele locale.

ROMÂNĂ

Ventilație

- Asigurați-vă că circulația aerului în jurul mașinii nu va fi împiedicată de covoare, carpete etc.

Temperatura ambientală

- Nu instalați aparatul în camere care ar putea ajunge la temperatura de îngheț. Furtunurile înghețate ar putea exploda sub presiune. Fiabilitatea unității electronice de control ar putea fi diminuată la temperaturi sub punctul de îngheț.
- Dacă aparatul este livrat în timpul iernii și temperaturile sunt sub temperatura de îngheț, așezați aparatul la temperatura camerei timp de câteva ore înainte de a-l pune în funcțiune.

Conexiune electrică

- Nu utilizați un prelungitor sau un adaptor dublu.
- Deconectați întotdeauna aparatul și opriți alimentarea cu apă după utilizare.
- Conectați aparatul la o priză pentru fișă cu împământare în conformitate cu reglementările actuale de cablare.
- Aparatul trebuie să fie poziționat așa încât fișa să fie ușor accesibilă.
- Ieșirea de alimentare cu curent trebuie să fie la cel mult 1 metru față de oricare parte a aparatului.

⚠ AVERTISMENT

- Reparațiile aparatului trebuie efectuate doar de personal calificat. Reparațiile efectuate de

Despachetarea aparatului

Ridicarea aparatului de pe baza din polistiren

* Această caracteristică variază în funcție de modelul achiziționat.

După îndepărtarea cartonului și a materialului de transport, ridicați aparatul de pe baza de spumă.

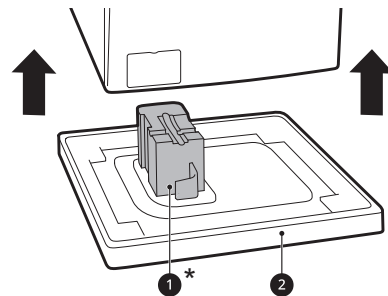

- Asigurați-vă că suportul ①* coboară cu baza și nu este lipită de partea inferioară a aparatului.
- Dacă trebuie să așezați aparatul pe jos pentru a elimina baza de carton ②, trebuie să protejați întotdeauna partea laterală a aparatului și să-l așezați cu atenție pe o parte. Nu așezați aparatul pe spate sau pe partea frontală.

Îndepărtarea ansamblurilor șuruburilor de fixare în timpul transportului

Pentru a preveni vibrațiile excesive și defectarea aparatului, îndepărtați șuruburile de fixare în timpul transportului și opritoarele.

16 INSTALARE

- 1** Începând cu cele două șuruburi pentru transport **1** din partea inferioară, utilizați cheia (inclusă) pentru a slăbi complet toate bolțurile de fixare pentru transport prin rotirea lor în sens invers acelor de ceasornic.

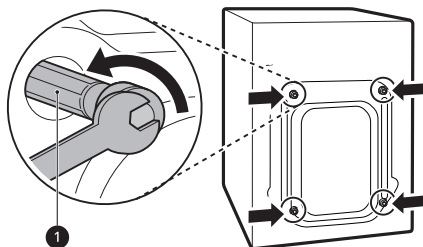

- 2** Scoateți ansamblurile șuruburilor prin rotirea ușoară a acestora, în timp ce le trageți afară.

- 3** Instalați capacele pentru găuri.

- Montați capacele pentru orificii **2** incluse în pachetul de accesorii sau atașate pe partea din spate.

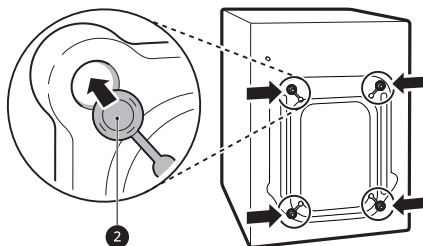

NOTĂ

- Păstrați șuruburile de fixare în timpul transportului și opritoarele pentru utilizare viitoare.
- Pentru a preveni defectarea acestui aparat, procedați după cum urmează:
 - Șuruburile de fixare în timpul transportului sunt montate din nou.
 - Cablul de alimentare este securizat în spatele aparatului.

Stabilizarea aparatului

Verificarea nivelului

Când împingeți în jos marginile plăcii superioare pe diagonală, aparatul nu trebuie să se deplaseze deloc în sus și în jos (verificați ambele direcții).

- În cazul în care aparatul vibrează atunci când împingeți pe diagonală placa superioară a acestuia, reglați din nou picioarele.
- Verificați dacă aparatul este perfect nivelat după instalare.

NOTĂ

- Podelele din lemn sau podeaua suspendată pot contribui la vibrații excesive și dezechilibru. Consolidarea sau fixarea podelei din lemn poate fi luată în considerare pentru a opri sau reduce zgomotele și vibrațiile excesive.

Reglarea și nivelarea picioarelor

La instalarea aparatului, acesta trebuie să fie aliniat și perfect nivelat. Dacă aparatul nu este aliniat și nu se află în poziția corectă, acesta se poate deteriora sau este posibil să nu funcționeze corect.

- 1** Rotiți picioarele de nivelare, conform necesităților, dacă podeaua este neuniformă.
- Nu introduceți bucăți de lemn etc. sub picioare.
 - Asigurați-vă că toate cele patru picioare sunt stabile și se sprijină pe podea.

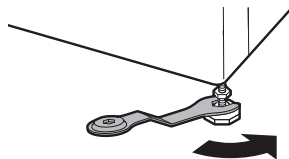
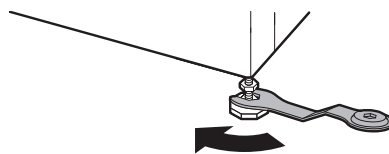

NOTĂ

- Nu instalați mașina de spălat pe o plintă, stativ sau suprafață ridicată decât dacă aceasta este fabricată de LG Electronics pentru utilizare împreună cu acest model.

- 2 Verificați dacă aparatul este nivelat perfect folosind o nivelă cu bulă ❶.

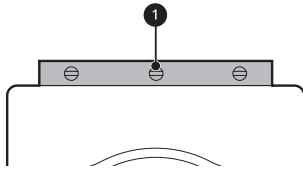

- 3 Fixați picioarele de nivelare cu contrapiulițele ❷ rotind în sens invers acelor de ceasornic pe partea inferioară a aparatului.

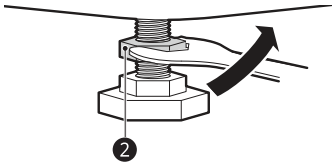

- 4 Verificați dacă toate contrapiulițele din partea inferioară a aparatului sunt fixate corespunzător.

NOTĂ

- Așezarea corectă și nivelarea aparatului va asigura o operare îndelungată, normală și fiabilă.
- Aparatul trebuie să fie 100% în poziție orizontală și trebuie să stea în poziție fermă pe o podea plană solidă.
- Aceasta nu trebuie să „se balanseze” din cauza încărcăturii.
- Nu permiteți udarea suporturilor aparatului. Nerespectarea acestui lucru poate cauza vibrații sau zgomot.

Utilizarea foilor antiderapante

Această caracteristică poate varia în funcție de modelul achiziționat.

Dacă instalați aparatul pe o suprafață alunecoasă, acesta s-ar putea deplasa din cauza vibrației excesive. Nivelarea incorectă ar putea cauza defectarea, din cauza zgomotului și a vibrației. Dacă se întâmplă acest lucru, așezați foile anti-alunecare sub suportul de stabilizare și ajustați nivelul.

- 1 Curățați podeaua pentru a așeza foile anti-alunecare.
 - Utilizați o lavetă uscată pentru a îndepărta și curăța obiectele străine și umezeala. Dacă rămân urme de umezeală, foile anti-alunecare ar putea aluneca.

- 2 Ajustați nivelul după ce ați așezat aparatul în zona de instalare.

- 3 Așezați partea adezivă ❶ a foliilor antiderapante pe podea.
 - Cea mai eficientă modalitate este să instalați folii antiderapante sub picioarele frontale. Dacă este dificilă amplasarea foliilor sub picioarele frontale ale aparatului, atașați-le sub picioarele din spate.

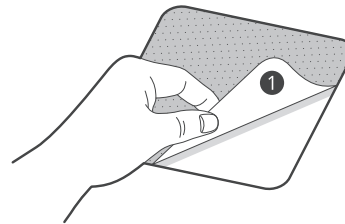

- 4 Puneți aparatul pe foliile antiderapante.
 - Nu atașați partea adezivă ❶ a foliilor antiderapante de picioarele aparatului.

NOTĂ

- Folii antiderapante suplimentare puteți găsi la centrul de service LG Electronics.

18 INSTALARE

Conectarea furtunului de alimentare cu apă

Notă privind racordul

- Presiunea apei trebuie să fie între **50 kPa** și **800 kPa** (0.5–8.0 kgf/cm²). Dacă presiunea apei este mai mare de **800 kPa**, se va monta un dispozitiv de decompresie.
- Verificați periodic starea furtunului de alimentare cu apă și înlocuiți-l, dacă este necesar.

NOTĂ

- Nu strângeți excesiv furtunul de alimentare cu apă sau nu utilizați dispozitive mecanice pentru a strânge pe supapele de admisie.
- Nu este necesară protecția suplimentară la retur pentru conectarea la sursa de alimentare cu apă.

Verificarea garniturii cauciucului

Împreună cu furtunurile de alimentare cu apă sunt furnizate două garnituri de cauciuc ❶. Acestea sunt utilizate pentru prevenirea scurgerilor de apă. Racordul la robinete este suficient de strâns.

- Nu utilizați dispozitive mecanice, cum ar fi elemente multiple de prindere pentru a strânge furtunurile de alimentare pentru apă. Verificați dacă capătul curbat al furtunului de alimentare pentru apă este racordat la aparat.

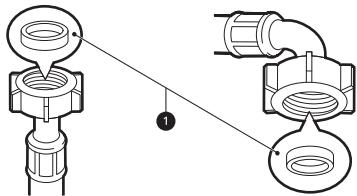

Conectarea furtunului la robinet

Conectarea furtunului filetat la robinetul cu filet

Înșurubați conectorul furtunului de alimentare la robinetul de alimentare cu apă. Strângeți manual numai cu ajutorul unei cârpe moi. Nu strângeți prea tare furtunul de alimentare folosind orice dispozitiv mecanic.

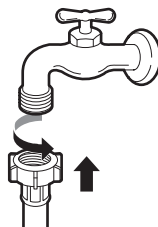

NOTĂ

- După conectarea furtunului de alimentare cu apă la robinetul cu apă, deschideți robinetul pentru a curăța conductele de apă de substanțe străine (murdărie, nisip, rumeguș etc.). Lăsați apa să se scurgă într-o găleată și verificați temperatura apei.

Conectarea furtunului la aparat

Înșurubați furtunul de alimentare la supapa de admisie de pe partea din spate a aparatului.

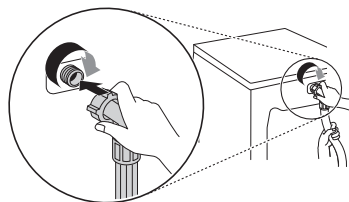

- Nu conectați furtunul la sursa de alimentare cu apă caldă pentru modelele cu un singur orificiu de admisie a apei. Racordați numai la sursa de apă rece.

NOTĂ

- După finalizarea racordării, dacă apar scurgeri de apă de la furtun, repetați aceiași pași. Utilizați

cel mai convențional tip de robinet pentru alimentarea cu apă. În cazul în care robinetul este pătrat sau prea mare, îndepărtați placa de ghidare înainte de a introduce robinetul în adaptor.

- Asigurați-vă că furtunul nu este îndoit sau prins.

- La instalarea furtunului de scurgere în chiuvetă, securizați-l cu o garnitură.

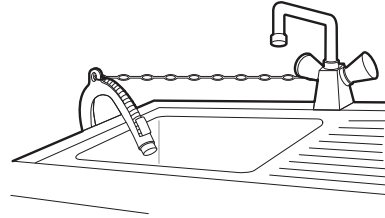

ROMÂNĂ

Instalarea furtunului de scurgere

Instalarea furtunului de scurgere cu colier

Furtunul de scurgere ar trebui să nu fie așezat la mai mult de **100 cm** deasupra podelei. Apa din aparat ar putea să nu se scurgă sau ar putea să se scurgă încet.

- Securizarea corectă a furtunului de scurgere va proteja podeaua de deteriorarea cauzată de scurgerea apei.

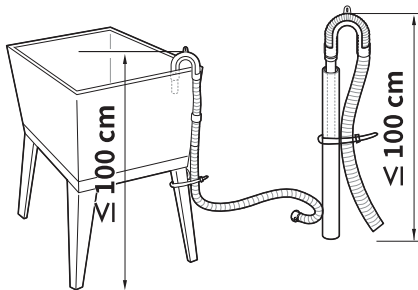
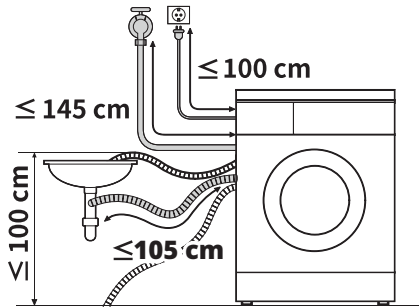

- Dacă furtunul de scurgere este prea lung, nu-l introduceți forțat înapoi în aparat. Lucrul acesta va provoca zgomot anormal.

20 OPERARE

OPERARE

Prezentarea generală a operării

Utilizarea aparatului

Înainte de prima spălare, selectați programul de spălare **Cotton (Bumbac)** și adăugați o jumătate din doza normală de detergent. Porniți aparatul fără rufe. Acest proces va îndepărta posibilele reziduuri și apa din cuvă, care ar fi putut rămâne din timpul fabricației.

- 1 Sortați hainele în funcție de tipul de material, gradul de murdărire, culoare și mărimea încărcăturii.
- 2 Deschideți ușa și introduceți articolele de îmbrăcăminte în aparat.

⚠ ATENȚIE

- Înainte de a închide ușa, asigurați-vă că toate rufe și articolele de îmbrăcăminte sunt în interiorul cuvei și nu atârnă pe garnitura de cauciuc a ușii, unde pot fi prinse la închiderea ușii. Nerespectarea acestei indicații va cauza deteriorarea garniturii ușii și a hainelor.

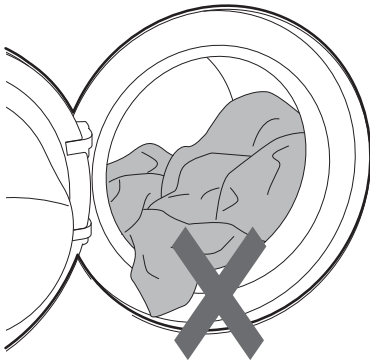

- 3 Închideți ușa.

⚠ ATENȚIE

- Îndepărtați orice articole de îmbrăcăminte de pe garnitura flexibilă de etanșare a ușii, pentru a preveni deteriorarea hainelor și a garniturii.

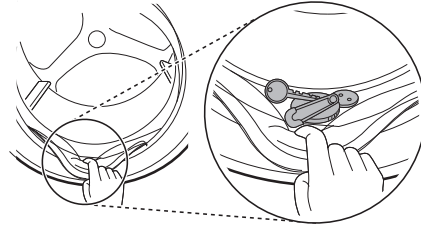

- 4 Adăugați produsele de curățare sau detergentul și balsamul.

- Adăugați cantitatea corespunzătoare de detergent în sertarul pentru dozarea detergentului. Dacă doriți, adăugați înălbitor sau balsam de rufe în zonele corespunzătoare ale dozatorului.

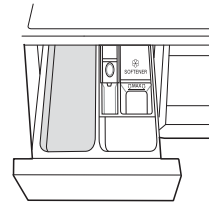

- 5 Apăsați butonul **Power** pentru a porni aparatul.



- 6 Alegeți ciclul dorit

- Apăsați în mod repetat butonul de ciclu pentru a roti butonul de selectare a ciclului până când este selectat ciclul dorit.

- Acum selectați o temperatură de spălare și o viteză de centrifugare. Verificați indicațiile de pe eticheta de întreținere a hainelor.

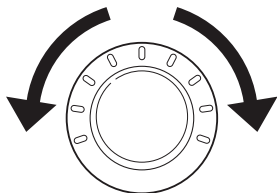

7 Începerea ciclului.

- Apăsați butonul **Start/Pauza** pentru a începe ciclul. Cuvă aparatului se va învârti puțin timp, fără apă, pentru a determina greutatea încărcăturii. Dacă butonul **Start/Pauza** nu este apăsat o anumită perioadă de timp, aparatul se va opri și toate setările vor fi anulate.

8 Sfârșitul ciclului.

- La terminarea ciclului, veți auzi o melodie. Scoateți imediat hainele din aparat pentru a reduce formarea cutelor.

22 OPERARE

Panou de control

Panoul de control efectiv poate diferi de la model la model.

Caracteristicile panoului de control

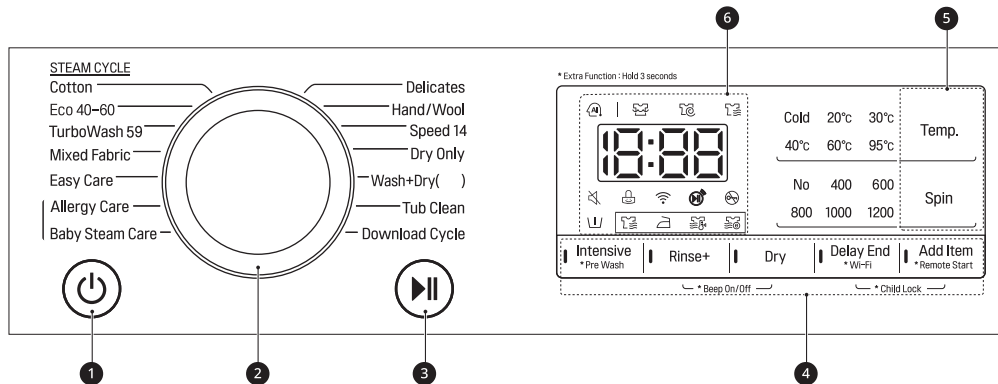

Descriere	
1	<p>Power Buton de pornire/oprire</p> <ul style="list-style-type: none"> • Apăsați acest buton pentru a porni mașina de spălat.
2	<p>Butonul de programare</p> <ul style="list-style-type: none"> • Programele sunt disponibile în funcție de tipul rufelor. • Lampa se va aprinde pentru a indica programul selectat. <p>NOTĂ</p> <ul style="list-style-type: none"> • Wash+Dry (Spalare + Uscare)(): () indica capacitatea de rufe care pot fi uscate si care poate fi diferit, in functie de model.
3	<p>Butonul Start/Pauza</p> <ul style="list-style-type: none"> • Acest buton porneste sau opreste programul de spalare. • Apasa acest buton daca este necesara oprirea temporara a programului de spalare.





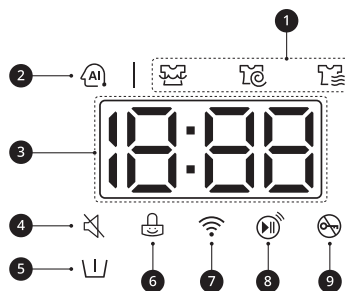



	Descriere
4	<p>Opțiuni și funcții suplimentare</p> <ul style="list-style-type: none"> • Pentru a utiliza funcțiile suplimentare, țineți apăsat butonul corespunzător timp de 3 secunde. Simbolul corespunzător se aprinde pe afișaj. • Acest lucru vă permite selectarea unui program suplimentar și se va aprinde când acesta este selectat. <p>Remote Start (Pornire de la distanță) Cu aplicația LG ThinQ, puteți folosi un smartphone pentru a vă controla mașina de spălat de la distanță.</p> <ul style="list-style-type: none"> • Pentru a utiliza această funcție, consultați FUNCȚII INTELIGENTE. <p>Wi-Fi Mențineți apăsat butonul Delay End (Finalizare intarziata) timp de 3 secunde pentru conecta mașina de spălat la aplicația LG ThinQ.</p>
5	<p>Personalizarea butoanelor pentru programul de spălare</p> <p>Utilizați aceste butoane pentru a regla temperatura apei sau setările pentru viteza de centrifugare pentru programul selectat.</p> <ul style="list-style-type: none"> • Setările actuale sunt indicate pe afișaj. • Apăsați butonul pentru opțiunea respectivă pentru a selecta alte setări.
6	<p>Afișaj</p> <ul style="list-style-type: none"> • Afișajul arată setările, timpul rămas estimat, opțiunile și mesajele de stare. Când aparatul este pornit, setările implicite din afișaj vor fi evidențiate. • În timp ce greutatea încărcăturii este detectată automat, afișajul de pe panoul de control luminează intermitent.

Afișaj durată și stare



	Descriere
1	<p>Indicatori de stare ai programului</p> <ul style="list-style-type: none"> • Când rulează un program de spălare, ledul pentru etapa activă va lumina intermitent, iar ledurile pentru etapele rămase vor lumina fix. După finalizarea unei etape, ledul se va stinge. Dacă un ciclu este întrerupt, ledul pentru etapa activă va înceta să lumineze intermitent.

24 OPERARE

	Descriere
2	<p>AI DD</p> <ul style="list-style-type: none"> • AI DD  oferă asigură acțiuni de rotație adecvate ale cuvei după finalizarea detectării încărcăturii. •  este activat atunci când programele Cotton (Bumbac), Mixed Fabric (Tesaturi Mixte) și Easy Care (Îngrijire ușoară) sunt selectate și utilizate.
3	<p>Timp estimat rămas</p> <ul style="list-style-type: none"> • Când este selectat un program de spălare, se afișează durata implicită pentru programul respectiv. Durata se poate modifica pe măsură ce sunt selectate opțiunile. • Dacă afișajul indică ---, atunci durata va fi afișată după detectarea dimensiunii încărcăturii. Acest lucru este normal. • Durata indicată este numai estimativă. Această durată se bazează pe condiții normale de utilizare. Mai mulți factori externi (greutatea încărcăturii, temperatura camerei, temperatura apei de intrare etc.) poate afecta durata efectivă.
4	<p> se aprinde când bipul se oprește.</p>
5	<p> se aprinde când opțiunea Pre Wash (Prespalare) este activată.</p>
6	<p> se aprinde când panoul de control este blocat, cu excepția butonului Power.</p>
7	<p> se aprinde când aparatul este conectat la rețeaua Wi-Fi de acasă.</p>
8	<p> se aprinde când funcția de control de la distanță este activată.</p>
9	<p> se aprinde când programul începe, iar ușa este blocată.</p>

Pregătirea sarcinii de spălare

Sortați încărcătura de spălare pentru cele mai bune rezultate de spălare, iar apoi pregătiți rufe în conformitate cu simbolurile de pe etichetele cu instrucțiuni de spălare.



Sortarea hainelor



- Pentru cele mai bune rezultate, sortați hainele conform etichetei de întreținere care indică tipul de țesătură și temperatura de spălare. Reglați viteza de centrifugare în funcție de tipul de țesătură.
- Gradul de murdărire a hainelor (foarte murdar, normal, ușor): Se separă hainele în funcție de gradul de murdărire; nu spălați articolele foarte murdare cu cele ușor murdare.
- Culoare (Alb, Deschise, Închise la culoare): Spălați hainele închise la culoare sau vopsite separat de cele albe sau de culori deschise. Amestecarea tipurilor de culori poate determina transferul de culoare sau decolorarea hainelor deschise la culoare.
- Țesături (Articole care lasă scame, articole care colectează scame): Spălați separat țesăturile care produc scame de țesăturile care colectează scame. Țesăturile care produc scame pot determina adunarea acestora pe colectoare.

Verificarea etichetei de întreținere a hainei

Simbolurile vă vor informa cu privire la textura articolului de îmbrăcăminte și la modul în care acesta trebuie să fie spălat.

Simboluri de pe eticheta cu instrucțiuni de îngrijire

Simbol	Tip de spălare / tip de țesătură
	<ul style="list-style-type: none"> • Spălare normală • Bumbac, țesături mixte
	<ul style="list-style-type: none"> • Îngrijire ușoară • Sintetic, țesături mixte

Simbol	Tip de spălare / tip de țesătură
	<ul style="list-style-type: none"> • Spălare specială delicată • Delicate
	<ul style="list-style-type: none"> • Numai spălare manuală • Lână, mătase
	<ul style="list-style-type: none"> • A nu se spăla

NOTĂ

- Punctele de sub simbol vă oferă informații despre tipul de țesătură și despre toleranța maximă la stresul mecanic.

Verificarea îmbrăcăminteii înainte de rufelor

- Așezați articolele mari și mici într-o încărcare. Încărcați articolele mari mai întâi.
- Articolele mari nu trebuie să reprezinte mai mult de jumătate din încărcătura totală de spălare. Nu spălați un singur articol. Acest lucru poate cauza o încărcare neechilibrată. Adăugați unul sau două articole similare.
- Verificați toate buzunarele pentru a vă asigura că acestea sunt goale. Articolele precum cuie, agrafe de păr, chibrituri, pixuri, monede și chei pot deteriora atât aparatul, cât și hainele dumneavoastră.

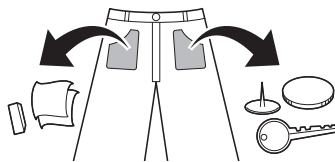

- Spălați haine delicate (ciorapi, sutiene) într-o plasă de spălare.
- Închideți fermoarele, capsele și șnururile, pentru a vă asigura că aceste articole nu se agață de alte haine.
- Pre-tratați murdăria și petele prin perierea cu o cantitate mică de detergent dizolvat în apă pe pată, pentru a ajuta la îndepărtarea murdăriei.

26 OPERARE

Adăugarea de detergent și balsam de rufe

Dozarea detergentului

- Detergentul trebuie utilizat în conformitate cu instrucțiunile producătorului de detergent și selectat în conformitate cu tipul, culoarea, murdăria țesăturii și temperatura de spălare. Utilizați numai detergenți care sunt adecvați pentru mașinile de spălat de tip tambur (încărcare frontală).
- Dacă se produce prea multă spumă, reduceți cantitatea de detergent.
- Dacă este utilizat prea mult detergent, se poate produce multă spumă, iar lucrul acesta va avea drept rezultat spălarea de calitate scăzută sau supraîncărcarea a motorului.
- Dacă doriți să utilizați detergent lichid, urmați instrucțiunile furnizate de producătorul de detergent.
- Puteți turna detergent lichid direct în sertarul principal de detergent dacă porniți ciclul imediat.
- Nu utilizați detergent lichid dacă utilizați funcția **Delay End (Finalizare intarziata)** sau dacă ați selectat opțiunea **Pre Wash (Prespalare)**, deoarece lichidul se va dispersa prea devreme și s-ar putea solidifica în sertar sau în cuvă.
- Utilizarea de detergent trebuie ajustată în funcție de temperatura, duritatea apei, dimensiunea și nivelul de murdărie al încărcăturii. Pentru rezultate mai bune, evitați supradozarea detergentului. În caz contrar, se va produce spumă în exces.
- Consultați eticheta hainelor înainte de adăugarea detergentului și alegerea temperaturii apei.
- Folosiți numai detergenți adecvați pentru tipul respectiv de îmbrăcăminte:
 - Detergentul lichid este deseori conceput pentru aplicații speciale, de exemplu, pentru țesături colorate, lână, rufe delicate sau de culoare închisă.
 - Detergentul pudră este potrivit pentru toate tipurile de țesături.

- Pentru rezultate mai bune de spălare a articolelor de îmbrăcăminte albe și deschise la culoare, utilizați detergent pudră cu înălbitor.
- Detergentul este luat de apă din sertar la începutul ciclului de spălare.

NOTĂ

- Nu lăsați detergentul să se solidifice. Lucrul acesta poate cauza blocaje, clătire insuficientă și miros.
- Încărcare completă: conform recomandărilor producătorului.
- Încărcare parțială: 1/2 din cantitatea normală
- Încărcare minimă: 1/3 din încărcătura totală.

Utilizarea sertarului de dozare

Pentru a adăuga detergent în sertarul de dozare:

- 1 Deschideți sertarul pentru dozare.
- 2 Adăugați detergentul și balsamul în compartimentele aferente.

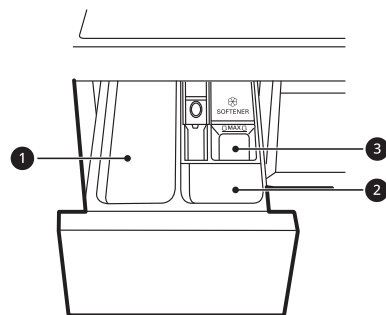

- 1 Compartimentul principal pentru detergentul de spălare
- 2 Compartimentul pentru detergentul de pre-spălare
- 3 Compartimentul pentru balsamul de rufe lichid

- 3 Închideți ușor sertarul pentru dozarea detergentului înainte de a porni ciclul.

- Trântirea sertarului poate avea drept rezultat scurgerea detergentului într-un alt compartiment sau distribuirea în cuvă mai devreme decât s-a programat.
- Aveți grijă să nu vă prindeți mâna la sertar în timpul închiderii.
- Este normal ca o cantitate mică de apă să rămână în compartimentele sertarului de dozare la sfârșitul ciclului.

Compartimentul pentru balsam de rufe

Acest compartiment ține balsamul de rufe lichid, care este distribuit automat în timpul ciclului final de clătire. Se poate utiliza fie balsam de rufe pudră, fie balsam de rufe lichid.

- Turnați balsam de rufe până la linia maximă de umplere. Turnarea balsamului de rufe peste linia maximă de umplere poate cauza dispersia prea devreme, ceea ce poate păta hainele.

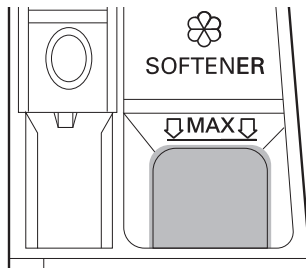

NOTĂ

- Nu turnați balsam de rufe direct pe rufe în cuvă, în caz contrar, vor apărea pete întunecate pe rufe care vor fi dificil de îndepărtat.
- Nu lăsați balsamul de rufe în sertarul pentru detergent mai mult de o zi. Balsamul de rufe se poate solidifica. Balsamul poate rămâne în sertarul de dozare dacă este prea gros. Balsamul trebuie diluat în cazul în care consistența acestuia este prea groasă pentru a curge cu ușurință.
- Nu deschideți sertarul când este furnizată apa în timpul spălării.
- Nu utilizați niciodată solvenți (benzen etc.).

Adăugarea tabletelor de detergent

Tabletele de detergent se pot utiliza și în timpul spălării.

- 1 Deschideți ușa și puneți tabletele de detergent în cuvă înainte de încărcarea rufelor.
- 2 Încărcați rufele în cuvă și închideți ușa.

NOTĂ

- Nu puneți tabletele în sertar.

Adăugarea dedurizatorului pentru apă

Se poate folosi un dedurizator pentru apă, cum ar fi anticalcar, pentru a reduce utilizarea detergentului în zone cu un nivel ridicat de duriitate a apei.

- Mai întâi adăugați detergent și apoi dedurizatorul de apă. Distribuți în conformitate cu cantitatea specificată pe ambalaj.

28 OPERARE

Tabel referitor la programe

Program de spălare

Cotton (Bumbac)		40°C (Cold (Rece) la 95°C)	Încărcătură max.: Nominal
Descriere	Spală rufele cu grad de murdărie normal prin combinarea diverselor mișcări ale cuvei. <ul style="list-style-type: none"> • Apăsând butonul Start/Pauza fără a selecta un program va cauza începerea imediată a programului Cotton (Bumbac), folosind setările implicite. 		

Eco 40-60		40 °C (între 40 °C și 60 °C)	Încărcătură max.: Nominal
Descriere	Spală rufele din bumbac cu grad de murdărie normal care se pot spăla la 40°C sau la 60°C.		

TurboWash 59		40°C (Cold (Rece) la 60 °C)	Încărcătură max.: 4 kg
Descriere	Cu cele 4 jeturi de apă care funcționează în timpul spălării și clătirii, mașina de spălat poate spăla jumătate de încărcătură de haine ușor murdare timp de aproximativ 59 de minute.		

Mixed Fabric (Tesaturi Mixte)		40°C (Cold (Rece) la 60 °C)	Încărcătură max.: 4 kg
Descriere	Spală simultan țesături mixte. <ul style="list-style-type: none"> • Utilizare pentru diverse tipuri de țesături, cu excepția articolelor de îmbrăcăminte speciale (mătase/delicate, echipamente sportive, haine închise la culoare, lână, pilote/perdele). 		

Easy Care (Îngrijire ușoară)		40°C (Cold (Rece) la 60 °C)	Încărcătură max.: 4 kg
Descriere	Spală rufe care nu necesită călcare după spălare. <ul style="list-style-type: none"> • Utilizare pentru poliamidă, acril, poliester. 		

Allergy Care (Antialergii)		60 °C	Încărcătură max.: 4 kg
Descriere	Ajută la minimizarea substanțelor care cauzează o reacție alergică. <ul style="list-style-type: none"> • Utilizați pentru bumbac, lenjerie de corp, fețe de pernă, lenjerie de pat, haine pentru copii. 		

Baby Steam Care		60 °C	Încărcătură max.: 4 kg
Descriere	Ajută la spălarea petelor de mâncare de pe hainele bebelușilor.		

Delicates (Tesaturi Delicate)		20 °C (Cold (Rece) la 40 °C)	Încărcătură max.: 1,5 kg
Descriere	Spală lenjerie, îmbrăcăminte transparentă și dantelată care se poate spăla automat.		

Hand/Wool (Spalare Manuala/ Lana)	30 °C (Cold (Rece) la 40 °C)	Încărcătură max.: 2 kg
Descriere	Spală articole delicate care pot fi spălate manual sau automat, precum cele din lână, lenjerii, rochiile etc. <ul style="list-style-type: none"> Utilizați detergent pentru articole din lână care pot fi spălate automat 	

Speed 14 (Program scurt 14)	20 °C (între 20 °C și 40 °C)	Încărcătură max.: 2 kg
Descriere	Spală rapid o cantitate redusă de haine ușor murdare timp de aproximativ 14 de minute.	

Dry Only (Uscare)	-	Estimare (Uscare)
Descriere	Utilizează programele automate pentru a usca cele mai multe încărcături. <ul style="list-style-type: none"> Pentru majoritatea uscărilor, asigurați-vă că toate rufele au materiale și grosimi similare. 	

Wash+Dry (Spalare + Uscare)	40°C (Cold (Rece) la 95°C)	Estimare (Uscare)
Descriere	Spală și usucă rufele în cadrul aceluiasi program.	

Tub Clean (Curățare cuvă)	-	-
Descriere	Această funcție ajută la curățarea interiorului cuvei mașinii.	

Download Cycle (Descarcare Programe)	-	-
Descriere	Acest program vă permite să descărcați programe de spălare noi și speciale în mașina dumneavoastră cu ajutorul unui telefon inteligent. Programul implicit este Rinse+Spin (Clătire+Stoarcere) .	

NOTĂ

- Rezultatele testelor depind de presiunea apei, duritatea apei, temperatura de admisie a apei, temperatura camerei, tipul și cantitatea de încărcare, gradul de murdărire, detergentul utilizat, fluctuațiile sursei principale de alimentare cu energie electrică și opțiunile suplimentare alese.
- Selectați temperatura corespunzătoare a apei pentru programul de spălare selectat. Urmați întotdeauna instrucțiunile producătorului de pe etichetă sau instrucțiunile articolului de îmbrăcăminte la spălare pentru a evita deteriorarea articolelor.
- Selectați temperatura potrivită pentru spălare și viteza de centrifugare pentru programele dorite.
- Temperatura efectivă a apei poate diferi de temperatura declarată a ciclului.
- Se recomandă detergent neutru.

30 OPERARE

Opțiuni suplimentare

*1 Aceasta optiune este implicita si nu poate fi deselectata.

NOTĂ

- Opțiunile **Delay End (Finalizare intarziata)** și **Add Item (Aduagare articole)** pot fi selectate pentru fiecare program de spălare din acest tabel.

Program	Intensive (Intensiv)	Pre Wash (Prespalare)	Rinse+ (Clatire+)	Dry (Uscare)
Cotton (Bumbac)	●	●	●	●
Eco 40-60	●	●	●	●
TurboWash 59		●	●	●
Mixed Fabric (Tesaturi Mixte)	●	●	●	●
Easy Care (Îngrijire ușoară)	●	●	●	●
Allergy Care (Antialergii)	●		●	●
Baby Steam Care	●		●	●
Delicates (Tesaturi Delicate)	●		●	
Hand/Wool (Spalare Manuala/Lana)	●		●	
Speed 14 (Program scurt 14)			●	●
Dry Only (Uscare)				●*1
Wash+Dry (Spalare + Uscare)	●	●	●	●*1

Viteza maximă de centrifugare selectabilă

Program	Viteză de centrifugare	
	Valoare implicită:	Disponibil:
Cotton (Bumbac)	1200 rot/min	Toate
Eco 40-60	1200 rot/min	Toate
TurboWash 59	1200 rot/min	De la 400 la 1200 rot/min
Mixed Fabric (Tesaturi Mixte)	1000 rot/min	Toate
Easy Care (Îngrijire ușoară)	1200 rot/min	Toate
Allergy Care (Antialergii)	1200 rot/min	Toate
Baby Steam Care	1000 rot/min	La 1000 rot/min
Delicates (Tesaturi Delicate)	800 rot/min	La 800 rot/min
Hand/Wool (Spalare Manuala/Lana)	800 rot/min	La 800 rot/min
Speed 14 (Program scurt 14)	400 rot/min	Toate
Dry Only (Uscare)	-	-/1000/1200 rot/min
Wash+Dry (Spalare + Uscare)	1200 rot/min	1000/1200 rot/min

ROMÂNĂ

NOTĂ

- Viteza maximă de centrifugare efectivă poate varia în funcție de condițiile de încărcare. Valorile de mai sus sunt rotunjite la cea mai apropiată sută.

Date privind consumul

Descrierea unității

kg: Încărcătura de rufe

h:mm: Durata programului

kWh: Consumul de energie

°C: Temperatura maximă în interiorul materialelor textile tratate

Litri: Consumul de apă

rot/min: Viteza maximă de centrifugare

%: Umiditate reziduală la sfârșitul etapei de centrifugare. Cu cât viteza de centrifugare este mai mare, cu atât mai mare va fi nivelul de zgomot și mai mic nivelul de umiditate reziduală.

Programe obișnuite

Modelul: F2DV5S8S0 F2DV5S8S2E

32 OPERARE

Program	kg	h:mm	kWh	°C	Litri	rot/min	%
Cotton (Bumbac) 20 °C	8,5	1:49	0,133	24	60,7	1150	58,5
Cotton (Bumbac) 60 °C	8,5	3:19	1,173	47	68,2	1150	58,5
Eco 40-60 (Compleță)* ¹	8,5	3:43	1,186	44	71,0	1170	52,0
Eco 40-60 (Jumătate)* ¹	4,25	2:51	0,556	37	49,0	1170	53,0
Eco 40-60 (Un sfert)* ¹	2	2:51	0,177	26	27,0	1170	55,0
Mixed Fabric (Tesaturi Mixte)	4	1:21	0,304	27	47,6	1000	62,9
Speed 14 (Program scurt 14)	2	0:14	0,046	23	27,0	400	101,0
Cotton (Bumbac) 40 °C+ Intensive (Intensiv)	8,5	3:31	0,553	30	14,0	1150	58,5
Eco 40-60 + ☞* ² (Compleță)* ³	5	7:40	4,026	43	96,0	1170	-
Eco 40-60 + ☞* ² (Jumătate)* ³	2,5	5:00	2,100	30	55,0	1170	-

Modelul: F2DV5S7S*E

Program	kg	h:mm	kWh	°C	Litri	rot/min	%
Cotton (Bumbac) 20 °C	7	1:49	0,121	27	59,4	1150	59,7
Cotton (Bumbac) 60 °C	7	3:19	1,024	49	58,4	1150	59,7
Eco 40-60 (Compleță)* ¹	7	3:28	1,140	50	64,0	1170	52,0
Eco 40-60 (Jumătate)* ¹	3,5	2:42	0,550	41	34,0	1170	53,0
Eco 40-60 (Un sfert)* ¹	2	2:37	0,190	25	28,0	1170	56,0

Program	kg	h:mm	kWh	°C	Litri	rot/min	%
Mixed Fabric (Tesaturi Mixte)	4	1:21	0,304	27	47,6	1000	62,9
Speed 14 (Program scurt 14)	2	0:14	0,046	23	27,0	400	101,0
Cotton (Bumbac) 40 °C+ Intensive (Intensiv)	7	3:31	0,543	30	80,4	1150	59,7
Eco 40-60 + ☼ ^{*2} (Compleată) ^{*3}	5	7:40	4,026	43	96,0	1170	-
Eco 40-60 + ☼ ^{*2} (Jumătate) ^{*3}	2,5	5:00	2,100	30	55,0	1170	-

*1 Poate curăța rufe cu grad normal de murdărie care se pot spăla la 40°C sau 60°C, împreună, în timpul aceluiași ciclu, iar acest program se utilizează pentru a evalua conformitatea cu Directiva Eco Design UE (UE 2019/2023).

*2 Opțiunea Normal Eco Dry (uscare normală eco)

*3 Poate curăța rufe cu grad normal de murdărie care se pot spăla la 40°C sau 60°C, împreună, în timpul aceluiași ciclu și le poate usca astfel încât să poată fi aranjate imediat în dulap, iar acest program se utilizează pentru a evalua conformitatea cu Directiva Eco Design UE (UE 2019/2023).

NOTĂ

- Valorile pentru programele obișnuite, cu excepția ciclurilor **Eco 40-60** și **Eco 40-60 + ☼**, sunt doar orientative.
- Regulamentul (UE) 2019/2023, valabil de la 1 martie 2021, este legat de clasele de eficiență energetică definite în Regulamentul (UE) 2019/2014.
- Scanați codul QR de pe eticheta energetică aplicată pe aparat, care conține un link către informații legate de performanța aparatului în baza de date EPREL la nivelul UE. Păstrați eticheta energetică pentru a putea fi consultată ulterior împreună cu manualul utilizatorului și toate celelalte documente care au fost furnizate cu aparatul.
- Denumirea modelului este menționată pe eticheta de identificare a aparatului, deschideți ușa situată în jurul deschiderii cuvei.
- Pentru a găsi aceste informații în EPREL, accesați <https://eprel.ec.europa.eu> și efectuați căutarea folosind denumirea modelului. (Valabil de la 1 martie 2021)

34 OPERARE

Program de uscare

Sfaturi generale pentru uscare

Utilizați programele dumneavoastră automate pentru a usca majoritatea încărcăturilor. Senzorii electrici măsoară temperatura de evacuare, pentru a crește sau scădea temperaturile de uscare, pentru timp de reacție mai rapid și control mai precis al temperaturii.

- Robinetul de apă rece trebuie deschis în timpul ciclurilor de uscare.
- Procesul automat al acestei mașini de la spălare până la uscare poate fi selectat cu ușurință.
- Pentru majoritatea uscărilor, asigurați-vă că toate rufele au materiale și grosimi similare.
- Nu supraîncărcați mașina prin introducerea unui număr prea mare de articole în cuvă. Articolele trebuie să se poată deplasa liber.
- În cazul în care deschideți ușa și scoateți încărcătura înainte ca mașina să finalizeze programul, nu uitați să apăsați butonul **Start/Pauza**.
- După finalizarea uscării, **End** apare pe afișaj. Dacă rufele nu sunt scoase din cuvă într-un anumit interval de timp, **Cl** apare pe afișaj, iar mașina amestecă rufele periodic timp de aproximativ 4 ore pentru a reduce pliurile. Pentru a opri această funcție, apăsați orice buton și scoateți rufele din cuvă.

Articole din lână

Nu amestecați articolele din lână. Așezați-le în forma lor originală și uscați-le.

Materiale țesute și tricotate

Unele materiale țesute și tricotate s-ar putea micșora, cu cantități variabile, în funcție de calitatea lor.

Întindeți întotdeauna aceste materiale imediat după uscare.

Presă permanentă și sintetice

Nu supraîncărcați mașina. Scoateți articolele după programul călcare permanentă imediat ce mașina se oprește, pentru a reduce pliurile.

Haine de bebeluș și cămăși de noapte

Verificați întotdeauna instrucțiunile producătorului.

Pături și pilote

Verificați etichetele de întreținere a materialelor de pe pături și pilote înainte de a utiliza programul de uscare. Anumite pături și pilote s-ar putea micșora din cauza aerului încălzit.

Cauciuc și plastic

Nu uscați niciun articol din sau care conține cauciuc și plastic, precum

- Șorțuri, bavețele, huse de scaun
- Perdele și fețe de masă
- Preșuri de baie

Fibră de sticlă

Nu uscați articole din fibră de sticlă în mașină. Particulele de sticlă lăsate în mașină s-ar putea prinde de hainele dumneavoastră și ar putea cauza iritații ale pielii.

NOTĂ

- Atunci când opriți ciclul de uscare al mașinii, motorul ventilatorului de uscare poate fi utilizat pentru a încetini timp de 60 de secunde.
- Procedați cu atenție atunci când scoateți hainele din mașină, deoarece hainele sau mașina pot fi fierbinți.
- Timpul de uscare estimat variază de la timpul efectiv de uscare în timpul ciclului Automat. Tipul de țesătură, mărimea încărcăturii, și uscăciune selectat afectează timpul de uscare.
- Când selectați doar uscare, rotațiile sunt efectuate automat pentru eficiență din punct de vedere energetic.

Utilizarea unui program de uscare

Puteți personaliza programul folosind următoarele funcții de uscare:

Normal (👤)

Reduce timpul de uscare și energia utilizată în timpul ciclului de uscare pentru rufe din bumbac.

- Tip țesături: țesături din bumbac sau pânză, precum prosoape de bumbac, tricouri și rufe din pânză.
- Încărcătură max.: **Nominal**

Timp 30/60/120 minute

Puteți schimba timpul de uscare în funcție de încărcătura maximă.

- Tip țesături: bumbac, prosoape
- Încărcătură max.: **1 kg (30 minute), 2 kg (60 minute), 4 kg (120 minute)**

Călcare (👤)

Adecvat pentru călcarea cu ușurință a hainelor în stare umedă.

- Tip țesături: țesături de bumbac sau pânză, pregătite pentru călcare la finalul ciclului.
- Încărcătură max.: **Nominal**

Temperatură scăzută (👤)

Adecvat pentru uscare la temperaturi scăzute pentru o deteriorare mai mică a hainelor.

- Tip țesături: Pentru țesături delicate
- Încărcătură max.: **3,5 kg**

Normal Eco (👤)

Adecvat pentru programul de uscare.

- Tip țesături: țesături din bumbac sau pânză, precum prosoape de bumbac, tricouri și rufe din pânză.
- Încărcătură max.: **Nominal**

NOTĂ

- Capacitatea mașinii pentru spălarea rufelor este de două ori mai mare decât pentru uscarea acestora. Dacă mașina va fi folosită pentru uscarea unei încărcături, atunci încărcătura de spălare trebuie să fie mai mică pentru a obține performanțe eficiente de uscare. Dacă se spală o încărcătură completă, scoateți jumătate din rufe înainte de pornirea programului de uscare.

- Toate ciclurile de uscare încep cu un ciclu scurt de centrifugare pentru a extrage cât mai multă umezeală din încărcătură înainte de uscare.

Folosirea funcției de spălare și uscare.

- 1 Pregătiți rufe și încărcați tamburul.
 - Pentru încărcături semnificative uscate, toate articolele din încărcătură trebuie să fie similare ca material și grosime.
 - Nu supraîncărcați tamburul. Trebuie să existe suficient spațiu pentru ca rufe să se miște liber.
- 2 Apăsați butonul **Power**.
- 3 Selectați un program de spălare.
- 4 Adăugați detergent.
- 5 Apăsați butonul **Dry (Uscare)** în mod repetat pentru a parcurge toate selecțiile:
 - Normal (👤) - Pentru uscare generală
 - Timp 30/60/120 minute - Pentru uscare temporizată
 - Călcare (👤) - Pentru articole cu uscare umedă pentru călcare
 - Temperatură scăzută (👤) - Pentru țesături delicate
- 6 Apăsați butonul **Start/Pauza**.

Numai folosind funcția de uscare.

- 1 Pregătiți rufe și încărcați tamburul.
 - Pentru încărcături semnificative uscate, toate articolele din încărcătură trebuie să fie similare ca material și grosime.
 - Nu supraîncărcați tamburul. Trebuie să existe suficient spațiu pentru ca rufe să se miște liber.

36 OPERARE

2 Apăsați butonul **Power**.

- Nu selectați un program de spălare și nu adăugați detergent.

3 Apăsați butonul **Dry (Uscare)** în mod repetat pentru a parcurge toate selecțiile:

- Normal (👤) - Pentru uscare generală
- Timp 30/60/120 minute - Pentru uscare temporizată
- Călcare (👔) - Pentru articole cu uscare umedă pentru călcare
- Temperatură scăzută (👚) - Pentru țesături delicate
- Normal Eco (👤) - Pentru țesături mai grele

4 Apăsați butonul **Start/Pauza**.

NOTĂ

- Dacă selectați programul, nu veți putea selecta un program de uscare. În această situație, apăsați butonul **Power** de două ori pentru a porni și opri mașina.

Opțiuni și funcții suplimentare

Puteți utiliza opțiunile și funcțiile suplimentare pentru personalizarea programelor.

Personalizarea unui program de spălare

Fiecare program are setări implicite care sunt selectate automat. De asemenea, puteți personaliza aceste setări folosind aceste butoane.

Temp.

Acest buton selectează temperatura de spălare pentru programul selectat.

- Apăsați butonul **Temp.** până când se aprinde setarea dorită.
- Pentru cele mai bune rezultate, urmați instrucțiunile de pe etichetele tesaturilor pe care le spălați.

Spin (Stoarcere)

Nivelul de viteză de centrifugare poate fi selectat prin apăsarea acestui buton în mod repetat.

- Apăsați butonul **Spin (Stoarcere)** pentru a selecta viteza de centrifugare.

NOTĂ

- Când selectați **No (Nu)** apăsând butonul **Spin (Stoarcere)**, aceasta tot se va roti o perioadă scurtă de timp, pentru ca apa să se scurgă rapid.

Rinse+ (Clătire+)

Această funcție este recomandată pentru persoanele cu alergii la detergent.

- Apăsați butonul **Rinse+ (Clătire+)** pentru a adăuga clătire o dată.

Intensive (Intensiv)

Această funcție este utilizată pentru a spăla rufe cu grad normal sau foarte mare de murdărie.

- Apăsați butonul **Intensive (Intensiv)**.

Respectați pașii următori pentru a personaliza un program de spălare:

- 1 Pregătiți rufe și încărcați tamburul.

- 2 Apăsați butonul **Power**.

- 3 Adăugați detergent.

- 4 Selectați un program de spălare.

- 5 Personalizați programul de spălare (**Temp.**, **Spin (Stoarcere)**, **Rinse+ (Clătire+)** și **Intensive (Intensiv)**) dacă este necesar.

- 6 Apăsați butonul **Start/Pauza**.

Numai folosind funcția de centrifugare

- 1 Pregătiți rufe și încărcați tamburul.

- 2 Apăsați butonul **Power**.
 - Nu selectați un program de spălare și nu adăugați detergent.

- 3 Apăsați butonul **Spin (Stoarcere)**.

- 4 Apăsați butonul **Start/Pauza**.

NOTĂ

- Dacă selectați programul de spălare, nu veți putea selecta un ciclu de centrifugare. În această situație, apăsați butonul **Power** de două ori pentru a porni și opri mașina.

Utilizarea opțiunilor de bază

Puteți personaliza programele folosind următoarele opțiuni de bază:

Pre Wash (Prespalare)

Această opțiune este recomandată atunci când spălați o încărcătură foarte murdară.

- 1 Apăsați butonul **Power**.

- 2 Selectați un program de spălare.

38 OPERARE

3 Apăsați lung butonul **Intensive (Intensiv)** timp de 3 secunde.

4 Apăsați butonul **Start/Pauza**.

Add Item (Adaugare articole)

Puteți utiliza această opțiune pentru a adăuga sau scoate rufe după pornirea programului de spălare.

1 Apăsați butonul **Power**.

2 Selectați un program de spălare.

3 Apăsați butonul **Start/Pauza**.

4 Apăsați butonul **Add Item (Adaugare articole)** după cum este necesar.

5 Deschideți ușa după ce se deblochează și adăugați sau scoateți rufele dorite.

6 Închideți ușa și apăsați butonul **Start/Pauza**.

NOTĂ

- Din motive de siguranță, ușa rămâne blocată cât timp nivelul sau temperatura apei din interiorul cuvei este ridicată. În acest moment nu este posibilă adăugarea de rufe.

Delay End (Finalizare intarziata)

Puteți configura această funcție așa încât mașina de spălat să pornească automat și să termine după un interval specificat de timp.

1 Apăsați butonul **Power**.

2 Selectați un program de spălare.

3 Apăsați butonul **Delay End (Finalizare intarziata)** după cum este necesar.

4 Apăsați butonul **Start/Pauza**.

NOTĂ

- Cu excepția ledului butonului **Delay End (Finalizare intarziata)**, toate ledurile de pe panoul de control se vor opri în 20 de minute. Această funcție poate diferi în funcție de modelul achiziționat.
- Ora de întârziere este ora la care se termină programul, nu cea la care începe. Timpul propriu-zis de rulare ar putea varia din cauza temperaturii apei, tipului de rufe și a altor factori.
- Pentru a anula funcția trebuie apăsat butonul **Power**.
- Evitați utilizarea detergentului lichid pentru această funcție.

Setări

Child Lock (Blocare pentru copii)

Utilizați această opțiune pentru a dezactiva comenzile. Această funcție nu permite copiilor să schimbe ciclurile sau să opereze aparatul.

NOTĂ

- Odată ce această funcție este setată, toate butoanele sunt blocate cu excepția butonului de **Power**.
- Când comenzile sunt blocate, în timpul spălării afișajul arată în mod alternativ **CL** și timpul rămas, în timp ce această funcție este activată.
- Oprirea mașinii nu va reseta această funcție. Trebuie să dezactivați această funcție înainte de a putea accesa orice alte funcții.

Blocarea panoului de control

1 Porniți alimentarea.

2 Apăsați și mențineți apăsat simultan butoanele **Delay End (Finalizare intarziata)** și **Add Item (Adaugare articole)** timp de 3 secunde pentru a activa această funcție.

- Se va auzi un bip și **CL** va apărea pe afișaj.

Deblocarea panoului de control

- 1 Porniți alimentarea.
- 2 Apăsați și mențineți apăsată simultan butoanele **Delay End (Finalizare intarziata)** și **Add Item (Adaugare articole)** timp de 3 secunde pentru a dezactiva această funcție.

Beep On/Off (Semnal sonor pornit/oprit)

Acest aparat redă o melodie când pornește și când se oprește.

- Apăsați și mențineți apăsată simultan butoanele **Rinse+ (Clătire+)** și **Dry (Uscare)** timp de 3 secunde pentru a dezactiva/activa această funcție.

40 FUNCȚII INTELIGENTE

FUNȚII INTELIGENTE

Aplicația LG ThinQ

Aplicația **LG ThinQ** vă permite să comunicați cu aparatul utilizând un smartphone.

Caracteristicile aplicației LG ThinQ

Comunicați cu aparatul de pe un smartphone prin intermediul funcțiilor inteligente comode.

Remote Start (Pornire de la distanță)

Vă permite să controlați mașina de la distanță folosind aplicația **LG ThinQ**.

Download Cycle (Descarcare Programe)

Puteți descărca cicluri noi și speciale care nu sunt incluse în ciclurile de bază ale aparatului.

O mulțime de cicluri speciale specifice mașinii pot fi descărcate în mașinile înregistrate cu succes.

Atunci când descărcarea ciclului în aparat este finalizată, aparatul păstrează ciclul descărcat până când este descărcat un nou ciclu.

NOTĂ

- Pe aparat poate fi stocat simultan un singur ciclu descărcat.

Mentor Curățare cuvă

Această funcție afișează numărul de cicluri rămase înainte de a fi necesară efectuarea funcției **Tub Clean (Curățare cuvă)**.

Monitorizare energie

Această funcție verifică consumul de energie al ciclurilor utilizate recent și media lunară.

Smart Diagnosis

Această funcție prezintă informații utile pentru diagnosticare și rezolvarea problemelor pe care le prezintă aparatul, pe baza tiparului de utilizare.

Setări

Aceasta vă permite să setați diferite opțiuni ale aparatului și ale aplicației.

Alertă Push

Când ciclul este complet sau atunci când aparatul are probleme, aveți opțiunea de a primi notificări de tip Push pe un telefon inteligent. Notificările sunt declanșate chiar și atunci când aplicația **LG ThinQ** este oprită.

NOTĂ

- Dacă vă schimbați routerul wireless, furnizorul de servicii de Internet sau parola, ștergeți aparatul înregistrat din aplicația **LG ThinQ** și înregistrați-l din nou.
- Aplicația poate fi modificată cu scopul îmbunătățirii aparatului fără notificarea utilizatorilor.
- Funcțiile pot varia în funcție de model.

Înainte de utilizarea aplicației LG ThinQ

- 1 Verificați distanța dintre aparat și routerul wireless (rețeaua Wi-Fi).
 - În cazul în care distanța dintre aparat și routerul wireless este prea mare, puterea semnalului scade. Înregistrarea poate dura mai mult timp sau instalarea poate eșua.
- 2 Dezactivați **Datele mobile** sau **Datele celulare** de pe telefonul dumneavoastră inteligent.

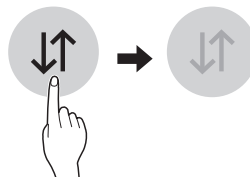

3 Conectați-vă smartphone-ul la routerul wireless.

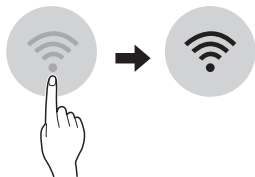

NOTĂ

- Pentru a verifica conexiunea Wi-Fi, verificați dacă pictograma  de pe panoul de control este aprinsă.
- Aparatul suportă doar rețele Wi-Fi de 2,4 GHz. Pentru a verifica frecvența rețelei dumneavoastră, contactați-vă furnizorul de servicii de internet sau consultați manualul routerului dumneavoastră wireless.
- **LG ThinQ** nu este responsabilă pentru problemele de conexiune ale SmartThinQ, defectiuni sau erori cauzate de conexiunea la rețea.
- În cazul în care aparatul are probleme cu conectarea la rețeaua Wi-Fi, acestea poate fi situat prea departe de router. Achiziționați un repetor Wi-Fi (amplificator de semnal) pentru a îmbunătăți puterea semnalului Wi-Fi.
- Conexiunea Wi-Fi poate să nu se realizeze sau să se întrerupă din cauza mediului rețelei din locuință.
- Conexiunea la rețea poate să nu funcționeze în mod corespunzător în funcție de furnizorul de servicii de internet.
- Mediul wireless înconjurător poate face ca serviciul de rețea wireless să funcționeze mai lent.
- Aparatul nu poate fi înregistrat din cauza problemelor cu transmisia semnalului wireless. Deconectați aparatul și așteptați un minut înainte de a încerca din nou.
- În cazul în care firewall-ul sau routerul dvs. wireless este activat, dezactivați firewall-ul sau adăugați o excepție în cadrul acestuia.
- Numele rețelei wireless (SSID) trebuie să fie o combinație de litere și cifre. (Nu folosiți caractere speciale)

- Interfața utilizatorului (UI) a Smartphone-ului poate varia în funcție de sistemul de operare mobil (OS) și de producător.
- Dacă protocolul de securitate al routerului este setat pe **WEP**, este posibil să nu puteți configura rețeaua. Vă rugăm să schimbați protocolul de securitate (se recomandă **WPA2**) și să înregistrați produsul din nou.

ROMÂNĂ

Instalarea aplicației LG ThinQ

Căutați aplicația **LG ThinQ** de la magazinul Google Play Store sau Apple App Store pe un telefon inteligent. Urmați instrucțiunile pentru a descărca și a instala aplicația.

Activarea conexiunii la rețea

- 1 Rulați aplicația **LG ThinQ**.
- 2 Selectați și atingeți **Mașină de spălat cu încărcare frontală** în aplicație.
- 3 Apăsați butonul **Power** de pe panoul de control.
- 4 Apăsați și mențineți apăsat butonul **Wi-Fi** timp de 3 secunde pe panoul de control.
 - Ledul Wi-Fi luminează intermitent în timpul procesului de conectare.

Utilizarea aparatului de la distanță

Remote Start (Pornire de la distanță)

Utilizați un telefon inteligent pentru a vă controla aparatul de la distanță. De asemenea, puteți monitoriza utilizarea ciclurilor pentru a fi la curent cu timpul rămas din acestea.

Utilizarea acestei funcții

- 1 Puneti rufe in cuva.

42 FUNCȚII INTELIGENTE

- Dacă doriți, adăugați înălbitor sau balsam de rufe în zonele corespunzătoare ale distribuitorului.

- 2 Apăsați butonul **Power**.
- 3 Apăsați și mențineți apăsat butonul **Remote Start (Pornire de la distanță)** timp de 3 secunde pentru a activa funcția de comandă de la distanță.
- 4 Porniți un ciclu din aplicația **LG ThinQ** de pe telefonul dumneavoastră inteligent.

NOTĂ

- Odată ce această funcție este activată, puteți porni un ciclu doar din aplicația **LG ThinQ** pentru telefoane inteligente. În cazul în care ciclul nu este pornit, aparatul va aștepta începerea ciclului până când acesta este oprit de la distanță din aplicație sau până când această funcție este dezactivată.
- Dacă ușa a fost deschisă, nu puteți porni un ciclu de la distanță.

Dezactivarea manuală a acestei funcții

Atunci când această funcție este activată, apăsați și țineți apăsat butonul **Remote Start (Pornire de la distanță)** timp de 3 secunde.

Dezactivarea conexiunii la rețea

Pe smartphone-ul dvs. efectuați deconectarea de la rețeaua Wi-Fi de acasă.

- 1 Rulați aplicația **LG ThinQ**.
- 2 Selectați și atingeți **Mașină de spălat cu încărcare frontală** în aplicație.
- 3 Selectați și apăsați pe **Ștergere produs** în meniul de setări pentru a efectua deconectarea.

Consum de energie in modul Standby

Consum de energie in modul Standby	0,5 W
Consum energie standby rețea	2,0 W
Timpul după care funcția de gestionare a consumului de putere sau o funcție similară comută automat echipamentul în modul standby și/sau oprit și/sau în starea care asigură modul standby în rețea	20 de minute

NOTĂ

- Activarea conexiunii la rețea poate mări consumul de energie al aparatului.



Informații de notificare privind software-ul open source

Pentru a obține codul sursă din GPL, LGPL, MPL și alte licențe open source, care sunt conținute în acest produs, vă rugăm să vizitați <http://opensource.lge.com>.

În plus față de codul sursă, toate condițiile licenței, denegările de responsabilitate privind garanția și notele despre drepturile de autor la care se face referire sunt disponibile pentru descărcare.

LG Electronics va oferi și codul sursă pe CD-ROM în schimbul unei sume care să acopere costurile unei asemenea distribuții (cum ar fi costurile suporturilor media, de transport și de procesare), în urma unei solicitări prin e-mail la opensource@lge.com. Această ofertă este valabilă pentru o perioadă de trei ani de la data ultimului transport al acestui produs. Această ofertă este valabilă pentru orice persoană care primește aceste informații.

Smart Diagnosis

Această caracteristică este disponibilă numai pentru modelul cu emblema  sau .

Utilizați această caracteristică pentru a vă ajuta să diagnosticați și să rezolvați problemele cu aparatul dumneavoastră.

NOTĂ

- Din motive care nu pot fi atribuite neglijenței LGE, este posibil ca serviciul să nu funcționeze din cauza unor factori externi, cum ar fi, dar fără a se limita la, indisponibilitatea rețelei Wi-Fi, deconectarea rețelei Wi-Fi, reglementările magazinului local de aplicații sau indisponibilitatea aplicației.
- Caracteristica poate fi modificată fără notificare prealabilă și poate avea o formă diferită în funcție de locația dumneavoastră.

Utilizarea LG ThinQ pentru diagnosticarea problemelor

Dacă aveți o problemă cu aparatul echipat cu Wi-Fi, acesta poate transmite datele de depanare către un telefon inteligent folosind aplicația **LG ThinQ**.

- Lansați aplicația **LG ThinQ** și selectați caracteristica **Smart Diagnosis** din meniu. Urmați instrucțiunile oferite în aplicația **LG ThinQ**.



Utilizarea diagnosticării audibile pentru diagnosticarea problemelor

Urmați instrucțiunile de mai jos pentru a utiliza metoda de diagnosticare audibilă.

- Lansați aplicația **LG ThinQ** și selectați caracteristica **Smart Diagnosis** din meniu. Urmați instrucțiunile pentru diagnosticarea audibilă oferite în aplicația **LG ThinQ**.

1 Apăsați butonul **Power** pentru a porni aparatul.

- Nu apăsați niciun alt buton.

2 Așezați microfonul telefonului dumneavoastră inteligent aproape de pictograma  sau .

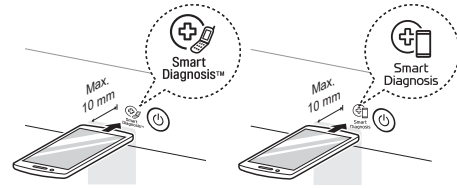

3 Apăsați și mențineți apăsat butonul **Temp.** timp de 3 secunde sau mai mult, în timp ce țineți microfonul telefonului inteligent aproape de pictogramă, până când transferul de date este finalizat.

- Țineți telefonul inteligent în poziție până când transferul de date s-a încheiat. Este afișat timpul rămas pentru transferul de date.

4 După ce transferul de date este finalizat, rezultatul diagnosticării va fi afișat în aplicație.

NOTĂ

- Pentru cele mai bune rezultate, nu deplasați telefonul inteligent în timp ce sunt transmise tonurile.

44 ÎNTREȚINEREA

ÎNTREȚINEREA

⚠ AVERTISMENT

- Deconectați aparatul înainte de curățare, pentru a evita riscul de șoc electric. Nerespectarea acestui avertisment ar putea avea drept consecințe vătămări, incendiu, șoc electric sau moarte.
- Nu utilizați substanțe chimice dure, substanțe de curățare abrazive sau solvenți pentru a curăța aparatul. Acestea ar putea influența negativ finalizarea procesului.

Curățare după fiecare spălare

Ce să curățați

Îndepărtați întotdeauna articolele din mașina de spălat după finalizarea ciclului. Lăsarea de articole umede în mașina de spălat poate cauza șifonare, transfer al culorilor și mirosuri.

- După ce ciclul a ajuns la final, ștergeți ușa și garnitura din interiorul ușii, pentru a îndepărta toată umezeala.
- Lăsați ușa deschisă, pentru uscarea cuvei.
- Ștergeți mașina de spălat cu o lavetă uscată, pentru a îndepărta umezeala.

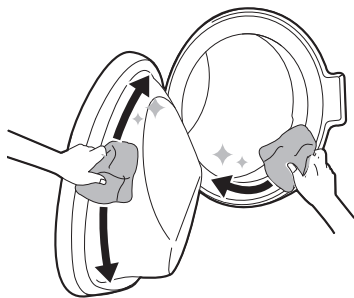

⚠ AVERTISMENT

- Lăsați ușa deschisă să se usuce în interiorul aparatului numai când copiii sunt supravegheați acasă.

Curățarea exteriorului

Îngrijirea adecvată a mașinii dumneavoastră de spălat îi poate prelungi durata de viață.

Exterior

- Ștergeți imediat orice scurgeri.
- Ștergeți cu o cârpă umedă și apoi din nou cu o cârpă uscată, asigurându-vă că nu rămân urme de umiditate în îmbinările carcasei sau în fante.
- Nu apăsați suprafața sau afișajul cu obiecte ascuțite.

Ușă

- Spălați cu o lavetă uscată partea din exterior și interior, apoi ștergeți cu o lavetă moale.

⚠ AVERTISMENT

- Nu încercați să separați panourile sau să demontați aparatul. Nu acționați cu obiecte ascuțite asupra panoului de control pentru a opera aparatul.

Curățarea periodică a aparatului și efectuarea unei evacuări de urgență a apei

Curățare cuvă

Aceasta este o funcție specială pentru a ajuta la curățarea interiorului aparatului prin înmuiere, spălare, clătire și centrifugare.

Rulați această funcție **o dată pe lună** (sau mai des, dacă este necesar), pentru a reduce acumularea de detergent, balsam și alte reziduuri.

- Dacă apare un miros neplăcut sau mucegai în aparat, rulați această funcție **o dată pe săptămână timp de 3 săptămâni** pe lângă intervalele periodice recomandate.

NOTĂ

- Mesajul **EcL** se va afișa pentru a avertiza cu privire la recomandarea utilizării acestei funcții.

- 1 Îndepărtați orice articole de îmbrăcăminte sau articole din mașina de spălat și închideți ușa.
- 2 Deschideți sertarul de dozare și adăugați un agent anticalcar în compartimentul principal de spălare.
 - Tabletele pot fi introduse direct în cuvă ca o alternativă la detergentul pudră.
- 3 Închideți încet sertarul de dozare.
- 4 Porniți alimentarea, apoi selectați **Tub Clean (Curățare cuvă)**.
- 5 Apăsăți butonul **Start/Pauza** pentru pornire.
- 6 Lăsați ușa deschisă, pentru a usca complet interiorul aparatului.
 - Atunci când interiorul aparatului nu este complet uscat, pot apărea mirosuri neplăcute sau mucegai.

⚠ AVERTISMENT

- Lăsați ușa deschisă să se usuce în interiorul aparatului numai când copiii sunt supravegheați acasă.

ROMÂNĂ

Curățarea filtrului pentru admisia apei

Filtrul pentru admisia apei colectează calcarul și orice sedimente care pot fi în apa cu care este alimentat aparatul. Curățați filtrul pentru admisie la fiecare șase luni sau chiar mai frecvent dacă apa este foarte dură sau conține urme de depuneri de calcar.

- Opriți robinetele de alimentare cu apă dacă aparatul urmează să nu funcționeze pentru o perioadă de timp (de ex., vacanță), mai ales dacă nu există nicio scurgere în podea (canalizare) în imediata apropiere.
- Mesajul de eroare **IE** va fi afișat pe panoul de control atunci când apa nu are acces în sertarul pentru detergent.

- 1 Opriți alimentarea cu energie și robinetul de apă și apoi desprindeți furtunul de alimentare cu apă.

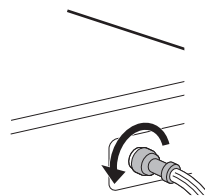

- 2 Îndepărtați filtrul pentru admisia apei cu un clește mic și apoi curățați filtrul folosind o periuță de duritate medie.

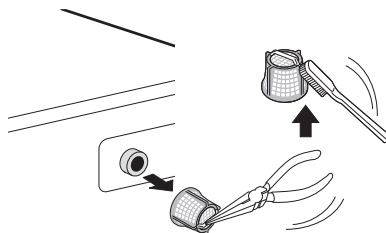

46 ÎNTREȚINEREA

Curățarea filtrului pompei de evacuare și efectuarea unei evacuări de urgență a apei

Filtrul de scurgere colectează fire și obiecte mici care pot fi lăsate accidental în haine. Asigurați-vă că filtrul este curățat la fiecare șase luni pentru a asigura buna funcționare a aparatului.

Lăsați apa să se răcească înainte de a curăța filtrul pompei de evacuare. Deschideți ușa în caz de urgență sau efectuați o evacuare de urgență a apei.

- 1 Deconectarea aparatului.
- 2 Deschideți capacul și trageți afară furtunul de evacuare.

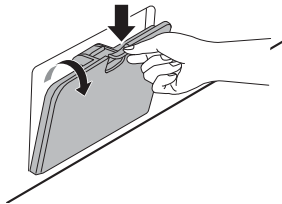

- 3 Întâi îndepărtați dopul de scurgere de la furtunul de evacuare ❶, apoi evacuați apa. După aceea, deșurubați încet filtrul pompei de evacuare ❷ pentru a evacua cantitatea de apă rămasă și apoi îndepărtați eventualele reziduuri sau obiecte din filtru.

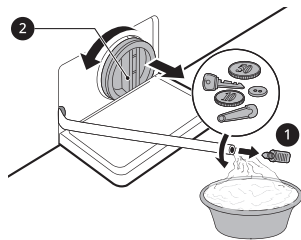

- 4 După ce ați curățat filtrul pompei de evacuare, reintroduceți cu atenție filtrul și înșurubați la loc cu atenție capacul pentru evacuare în sens orar pentru a evita deteriorarea filetelui și eventuale scurgeri. Reintroduceți dopul înapoi în furtunul de evacuare și introduceți tubul în suportul aferent.

- 5 Închideți capacul.

⚠ ATENȚIE

- Aveți grijă când efectuați scurgerea, deoarece apa ar putea fi fierbinte.
- Rulați programul de curățare a cuvei o dată pe lună (sau mai des, dacă este necesar), pentru a îndepărta acumularea de detergent și alte reziduuri.

Curățarea sertarului de dozare

Detergentul și balsamul de rufe s-ar putea acumula în sertarul de dozare. Detergenții lichizi pot rămâne sub sertarul de dozare și nu se dozează complet. Îndepărtați sertarul și componentele sertarului și verificați existența acumulării de produse de curățare **o dată sau de două ori pe lună**.

- 1 Îndepărtați sertarul pentru dozarea detergentului prin tragerea în linie dreaptă, până când acesta se oprește.
 - Apoi, trageți ușor sertarul în exterior apăsând tare butonul de decuplare.

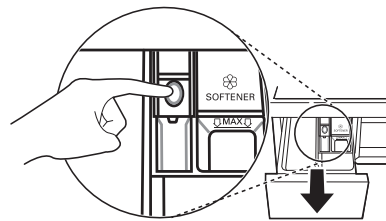

- 2 Îndepărtați acumularea detergentului și a balsamului.
 - Clățiți sertarul și componentele sertarului cu apă caldă, pentru a îndepărta acumulările din detergent și balsam. Utilizați doar apă pentru a curăța sertarul de dozare. Uscați sertarul și componentele sertarului cu o lavetă moale sau un prosop.
- 3 Pentru a curăța deschiderea sertarului, utilizați o lavetă sau o perie mică, nemetalică, pentru a curăța fanta.
 - Îndepărtați toate reziduurile din părțile superioare și inferioare ale fantei.

4 Ștergeți umezeala din fantă cu o lavetă moale sau un prosop.

5 Reasamblați componentele sertarului în compartimentele corespunzătoare și introduceți sertarul.

48 DEPANARE

DEPANARE

Operarea aparatului dumneavoastră poate duce la erori și defecțiuni. Următoarele tabele conțin cauzele posibile și observații pentru rezolvarea unui mesaj de eroare sau a unei defecțiuni. Se recomandă citirea cu atenție a tabelelor de mai jos, pentru a economisi timpul și banii pentru apelarea centrului de service LG Electronics.

Înainte de a apela serviciul

Aparatul dumneavoastră de spălat este echipat cu un sistem automat de monitorizare a erorilor pentru a detecta și diagnostica problemele într-o etapă timpurie. Dacă aparatul dumneavoastră nu funcționează corespunzător sau nu funcționează deloc, verificați următoarele tabele înainte de a apela centrul de service LG.

Mesaje de eroare

Simptome	Cauze posibile & Soluție
IE EROARE INTRARE APĂ	Alimentarea cu apă nu este adecvată în locația respectivă. Apa nu intră în aparat sau intră încet. <ul style="list-style-type: none"> Verificați alt robinet din casă.
	Robinetul pentru alimentare cu apă nu este complet deschis. Apa nu intră în aparat sau intră încet. <ul style="list-style-type: none"> Deschideți complet robinetul.
	Furtunul (furtunurile) de alimentare cu apă este (sunt) îndoit(e). <ul style="list-style-type: none"> Îndreptați furtunul sau reinstalați furtunul de alimentare cu apă
	Filtrul furtunului (furtunurilor) de intrare este înfundat. <ul style="list-style-type: none"> Verificați și curățați filtrul supapei de admisie după oprirea robinetelor și îndepărtarea racordurilor furtunurilor la mașina de spălat.
UE EROARE DEZECHILIBRU	Aparatul are un sistem care detectează și corectează dezechilibrul aparatului. <ul style="list-style-type: none"> Rufe pot fi prea ude la sfârșitul ciclului, rearanjați încărcătura pentru a permite o centrifugare adecvată. Închideți ușa și apăsați butonul Start/Pauza. Este posibil să dureze câteva momente înainte ca aparatul să înceapă centrifugarea. Ușa trebuie blocată înainte ca centrifugarea să poată fi realizată.
	Încărcătura este prea redusă. Acest sistem poate întrerupe complet centrifugarea sau chiar întrerupe ciclul de centrifugare în cazul în care sunt încărcate articole grele individuale (de exemplu covoraș de baie, halat de baie etc.). <ul style="list-style-type: none"> Adăugați 1 sau 2 articole similare sau mai mici pentru a contribui la echilibrarea încărcăturii. Închideți ușa și apăsați butonul Start/Pauza. Este posibil să dureze câteva momente înainte ca aparatul să înceapă centrifugarea. Ușa trebuie blocată înainte ca centrifugarea să poată fi realizată.

Simptome	Cauze posibile & Soluție
DE EROARE EVACUARE APĂ	<p>Furtunul de scurgere este îndoit sau înfundat. Apa din aparat nu se scurge sau se scurge încet.</p> <ul style="list-style-type: none"> • Curățați și îndreptați furtunul de scurgere. <p>Filtrul de scurgere este înfundat.</p> <ul style="list-style-type: none"> • Verificați și curățați filtrul de scurgere.
dE dE l dE2 dE4 EROARE UȘĂ	<p>Senzorul ușii nu funcționează corespunzător.</p> <ul style="list-style-type: none"> • Vă rugăm să apelați centrul de service LG. Puteți găsi numărul de telefon al centrului dumneavoastră local de service LG în cardul de garanție.
EE EROARE COMANDĂ	<p>Aceasta este o eroare de control.</p> <ul style="list-style-type: none"> • Deconectați fișa de rețea și sunați pentru reparații.
LE EROARE MOTOR BLOCAT	<p>Supraîncărcare a motorului.</p> <ul style="list-style-type: none"> • Lăsați aparatul să aștepte 30 de minute până când motorul se răcește și apoi reporniți ciclul.
FE EROARE SUPRAPLIN	<p>Umplerile excesive cu apă provocate de o supapă pentru apă posibil defectă.</p> <ul style="list-style-type: none"> • Închideți robinetul de apă. Scoateți fișa pentru rețea. Sunați pentru reparații.
PE EROARE SENZOR DE PRESIUNE	<p>Senzorul nivelului apei nu funcționează corespunzător.</p> <ul style="list-style-type: none"> • Închideți robinetul de apă. Scoateți fișa pentru rețea. Sunați pentru reparații.
JS EROARE SENZOR VIBRAȚII	<p>Senzorul de vibrații nu funcționează corespunzător.</p> <ul style="list-style-type: none"> • Sunați pentru reparații.
FF DEFECT ÎNGHEȚ	<p>Furtunul de alimentare/scurgere sau pompa de scurgere sunt înghețate?</p> <ul style="list-style-type: none"> • Alimentați apă caldă în cuvă pentru a dezgheța furtunul de evacuare și pompa de scurgere. Acoperiți furtunul de alimentare cu un prosop umed și cald.
FE SCURGERE DE APĂ	<p>Scurgeri de apă.</p> <ul style="list-style-type: none"> • Sunați pentru reparații.
PF ÎNTRERUPEREA ALIMENTĂRII CU ENERGIE	<p>Aparatul a suferit o întrerupere a alimentării cu energie de la rețea.</p> <ul style="list-style-type: none"> • Reporniți ciclul.
dHE EROARE DE USCARE	<p>Numai funcțiile de uscare nu funcționează.</p> <ul style="list-style-type: none"> • Sunați pentru reparații.

50 DEPANARE

Zgomote auzite

Simptome	Cauze posibile & Soluție
Zgomot de bătaie și zăngănit	<p>Obiecte străine, precum chei, monede sau ace de siguranță ar putea fi cuvă.</p> <ul style="list-style-type: none"> Opriiți aparatul, verificați cuva pentru a elimina obiectele străine. Dacă zgomotul persistă după ce aparatul a fost repornit, sunați pentru reparații.
Sunet de pocnitură	<p>Rufele grele ar putea produce un sunet de pocnitură. De obicei, lucrul acesta este normal.</p> <ul style="list-style-type: none"> Dacă sunetul continuă, aparatul este probabil dezechilibrat. Opriiți și redistribuiți rufele. <p>Încărcătura de rufe poate fi neechilibrată.</p> <ul style="list-style-type: none"> Întrerupeți ciclul și redistribuiți încărcătura după deblocarea ușii.
Zgomot de vibrație	<p>Materialele de ambalare nu sunt eliminate.</p> <ul style="list-style-type: none"> Scoateți materialele de ambalare. <p>Încărcătura de rufe poate fi distribuită inegal în cuvă.</p> <ul style="list-style-type: none"> Întrerupeți ciclul și redistribuiți încărcătura după deblocarea ușii. <p>Nu toate picioarele de nivelare stau bine și uniform pe podea.</p> <ul style="list-style-type: none"> Consultați instrucțiunea din Nivelarea aparatului pentru a regla nivelarea aparatului. <p>Podeaua nu este suficient de rigidă</p> <ul style="list-style-type: none"> Verificați dacă podeaua este solidă și nu este flexibilă. Consultați Cerințe referitoare la locul de instalare pentru a selecta locul corect.

Operare

Simptome	Cauze posibile & Soluție
Scurgeri de apă.	<p>Conductele de scurgere ale casei sunt înfundate.</p> <ul style="list-style-type: none"> Desfundați conductele de scurgere. Contactați un instalator, dacă este necesar. <p>Scurgerile cauzate de instalarea improprie a furtunurilor de scurgere sau de un furtun de scurgere înfundat.</p> <ul style="list-style-type: none"> Curățați și îndreptați furtunul de scurgere. Verificați și curățați regulat filtrul de scurgere. <p>Capacul filtrului pentru pompa de scurgere nu este montat corect.</p> <ul style="list-style-type: none"> Remontați filtrul pentru pompa de scurgere.

Simptome	Cauze posibile & Soluție
Aparatul nu funcționează.	Panoul de control s-a oprit din cauza inactivității. <ul style="list-style-type: none"> Acest lucru este normal. Apăsați butonul Power pentru a porni aparatul.
	Aparatul este deconectat. <ul style="list-style-type: none"> Asigurați-vă că aparatul este conectat în siguranță la o priză care funcționează.
	Alimentarea cu apă este oprită. <ul style="list-style-type: none"> Rotiți complet robinetul de alimentare cu apă.
	Comenzile nu sunt setate corect. <ul style="list-style-type: none"> Asigurați-vă că programul este corect setat. Închideți ușa și apăsați butonul Start/Pauza.
	Ușa este deschisă. <ul style="list-style-type: none"> Închideți ușa și asigurați-vă că nu se prinde nimic sub ușă care împiedică închiderea completă.
	Înterupătorul / siguranța sunt declanșate / arse. <ul style="list-style-type: none"> Verificați întrerupătoarele/siguranțele de circuit. Înlocuiți siguranțele sau resetați întrerupătorul. Aparatul trebuie să fie amplasat pe un circuit dedicat. Aparatul își va relua programul în care s-a oprit, odată ce s-a restabilit alimentarea.
	Comanda se va reseta. <ul style="list-style-type: none"> Apăsați butonul Power, apoi reselectați programul dorit și apăsați pe butonul Start/Pauza.
	Start/Pauza nu a fost apăsat după ce a fost setat un program. <ul style="list-style-type: none"> Apăsați butonul Power, apoi reselectați programul dorit și apăsați butonul Start/Pauza. Aparatul este oprit dacă butonul Start/Pauza nu este apăsat într-un anumit interval de timp.
	Presiune extrem de scăzută a apei. <ul style="list-style-type: none"> Verificați un alt robinet din casă pentru a vă asigura că presiunea apei menajere este adecvată.
Butoanele nu funcționează corect.	Aparatul încălzește apa sau face abur. <ul style="list-style-type: none"> Cuva se poate opri din funcțiune temporar în timpul anumitor cicluri, timp în care apa este încălzită în condiții de siguranță la temperatura setată.
	Opțiunea Child Lock (Blocare pentru copii) este activată. <ul style="list-style-type: none"> Dezactivați opțiunea Child Lock (Blocare pentru copii) dacă este necesar.
Ușa nu se deschide.	Ușa nu se va deschide din motive de siguranță după pornirea aparatului. <ul style="list-style-type: none"> Acest lucru este normal. Puteți deschide în siguranță ușa după ce ☹ se stinge.

52 DEPANARE

Simptome	Cauze posibile & Soluție
Aparatul nu se umple corespunzător.	Filtrul pentru admisie este înfundat. <ul style="list-style-type: none"> Asigurați-vă că filtrele de admisie de pe supapele de umplere nu sunt înfundate.
	Furtunurile de admisie pot fi îndoite. <ul style="list-style-type: none"> Verificați dacă furtunurile de alimentare nu sunt îndoite sau înfundate.
	Alimentarea cu apă este insuficientă. <ul style="list-style-type: none"> Asigurați-vă că robinetele de apă caldă și rece sunt pornite până la capăt.
	Furtunurile de alimentare cu apă caldă și rece sunt inversate. <ul style="list-style-type: none"> Verificați racordurile furtunului de alimentare.
Aparatul nu evacuează apa.	Furtunul de scurgere este îndoit. <ul style="list-style-type: none"> Asigurați-vă că furtunul de evacuare nu este îndoit.
	Evacuare amplasată mai sus de 1,2 m deasupra podelei. <ul style="list-style-type: none"> Asigurați-vă că furtunul de evacuare nu depășește 1,2 m deasupra părții de jos a aparatului.
Detergentul nu este distribuit complet sau deloc.	Se utilizează prea mult detergent. <ul style="list-style-type: none"> Urmați instrucțiunile furnizate de producătorul detergentului.
	Filtrul pentru pompa de scurgere poate fi blocat. <ul style="list-style-type: none"> Curățați filtrul de scurgere.
Timpul ciclului este mai lung decât de obicei.	Încărcătura este prea mică. <ul style="list-style-type: none"> Mai adăugați articole pentru a permite aparatului să echilibreze încărcăturile.
	Articolele grele sunt amestecate cu articole mai ușoare. <ul style="list-style-type: none"> Întotdeauna încercați să spălați articole cu greutate similară pentru a permite mașinii să distribuie uniform greutatea încărcăturii pentru centrifugare.
	Încărcătura nu este echilibrată. <ul style="list-style-type: none"> Redistribuiți manual încărcătura dacă articolele s-au încurcat.
Sfârșitul ciclului este întârziat	Se detectează un dezechilibru sau programul de eliminare este pornit. <ul style="list-style-type: none"> Acest lucru este normal. Timpul rămas care apare pe afișaj este doar o durată estimativă. Timpul efectiv poate varia.

Performanță

Simptome	Cauze posibile & Soluție
Îndepărtarea necorespunzătoare a petelor	<p>Pete anterior apărute.</p> <ul style="list-style-type: none"> Articolele care au fost spălate anterior pot prezenta pete apărute anterior. Aceste pete pot fi dificil de îndepărtat și pot necesita spălarea manuală sau pretratarea pentru a ajuta la îndepărtarea petelor.
Pătare	<p>Înălbitorul sau balsamul este distribuit prea curând.</p> <ul style="list-style-type: none"> Compartimentul de dozare este supraîncărcat. Acest lucru face ca înălbitorul sau balsamul să fie distribuit rapid. Măsurați întotdeauna înălbitorul sau balsamul pentru a preveni supraîncărcarea. Închideți încet sertarul pentru dozarea detergentului.
	<p>Înălbitorul sau balsamul au fost adăugate direct pe rufe în cuvă.</p> <ul style="list-style-type: none"> Utilizați întotdeauna sertarul pentru dozarea detergentului pentru a vă asigura că înălbitorul sau balsamul sunt distribuite în mod corespunzător la momentul potrivit din program.
	<p>Hainele nu au fost sortate corect.</p> <ul style="list-style-type: none"> Întotdeauna spălați hainele de culoare închisă separat de cele de culoare deschisă și albe pentru a preveni decolorarea. Nu spălați articolele foarte murdare cu cele ușor murdare.
Formarea cutelor	<p>Aparatul nu este descărcat imediat.</p> <ul style="list-style-type: none"> Scoateți întotdeauna articolele din mașină imediat ce programul este finalizat.
	<p>Aparatul este supraîncărcat.</p> <ul style="list-style-type: none"> Aparatul poate fi încărcat complet, dar cuva nu trebuie să fie plină cu obiecte. Ușa aparatului trebuie să se închidă cu ușurință.
	<p>Furtunurile de alimentare cu apă caldă și rece sunt inversate.</p> <ul style="list-style-type: none"> Clătirea cu apă caldă poate genera pliuri în materiale. Verificați racordurile furtunurilor de alimentare.
	<p>Viteza de centrifugare poate fi prea mare.</p> <ul style="list-style-type: none"> Setați viteza de centrifugare pentru a se potrivi cu tipul de materiale.

54 DEPANARE

Miros

Simptome	Cauze posibile & Soluție
Miros de mucegai în aparat	Interiorul cuvei nu este curățat corespunzător. <ul style="list-style-type: none"> Rulați funcția Tub Clean (Curățare cuvă) în mod regulat.
	Furtunul de scurgere nu este instalat în mod corespunzător, cauzând sifonarea (scurgerea apei înapoi în mașina de spălat). <ul style="list-style-type: none"> Atunci când montați furtunul de scurgere, asigurați-vă că acesta nu este răsucit sau blocat.
	Sertarul de dozare a detergentului nu este curățat în mod regulat. <ul style="list-style-type: none"> Îndepărtați și curățați sertarul de dozare a detergentului, în special partea superioară și cea inferioară a deschiderii sertarului.
	Mirosurile pot apărea în cazul în care furtunul de scurgere nu este instalat în mod corespunzător, cauzând sifonarea (scurgerea apei înapoi în aparat). <ul style="list-style-type: none"> Atunci când montați furtunul de scurgere, asigurați-vă că acesta nu este răsucit sau blocat.
	În cazul în care sertarul de dozare a detergentului nu este curățat în mod regulat, mirosurile pot fi cauzate de mucegai sau substanțe străine. <ul style="list-style-type: none"> Îndepărtați și curățați sertarul de dozare a detergentului, în special partea superioară și cea inferioară a deschiderii sertarului.

Uscare

Simptome	Cauze posibile & Soluție
Problemă la uscare	Verificați robinetul de alimentare cu apă. <ul style="list-style-type: none"> Nu supraîncărcați. Verificați ca mașina de spălat să efectueze corect scurgerea pentru a extrage corespunzător apa din încărcătură, atunci când încărcătura de haine este prea mică pentru deplasarea corespunzătoare. Adăugați câteva prosoape. Închideți robinetul de alimentare cu apă.
Timpul de uscare este prea lung.	Temperatura ambiantă este scăzută. <ul style="list-style-type: none"> Asigurați-vă că temperatura se află în intervalul admis.

Simptome	Cauze posibile & Soluție
Performanța de uscare este prea mică sau necorespunzătoare.	Apa nu este alimentată corespunzător. Apa este utilizată pentru autocurățarea filtrului de scame pe tambur în timpul uscării. <ul style="list-style-type: none"> Asigurați-vă că robinetul de alimentare cu apă este deschis.
	Apa nu se scurge corect. <ul style="list-style-type: none"> Asigurați-vă că filtrul de scurgere nu este înfundat.
	Aparatul este supraîncărcat. <ul style="list-style-type: none"> Verificați capacitatea de încărcare pentru programul selectat. Dacă este necesar, adăugați un program de uscare temporizat.
	Viteza de centrifugare este prea mică. <ul style="list-style-type: none"> Selecționați cea mai mare viteză de centrifugare permisă pentru programul de spălare.
Un aer cald iese din partea din spate a aparatului.	Acest aparat generează un aer cald pentru a usca rufe. <ul style="list-style-type: none"> Acest aer cald usucă rufe și iese prin partea din spate a aparatului.

Wi-Fi

Simptome	Cauze posibile & Soluție
Aparatul dumneavoastră casnic și telefonul inteligent nu sunt conectate la rețeaua Wi-Fi.	Parola pentru Wi-Fi la care încercați să vă conectați este incorectă. <ul style="list-style-type: none"> Găsiți rețeaua Wi-Fi conectată la smartphone-ul dvs. și eliminați-o, apoi înregistrați-vă aparatul în aplicația LG ThinQ.
	Datele mobile pentru smartphone-ul dvs. sunt activate. <ul style="list-style-type: none"> Opriiți Datele mobile ale telefonului dumneavoastră și înregistrați aparatul prin intermediul rețelei Wi-Fi.
	Denumirea rețelei wireless (SSID) este setată în mod incorect. <ul style="list-style-type: none"> Numele rețelei wireless (SSID) trebuie să fie o combinație de litere din alfabetul englez și cifre (nu folosiți caractere speciale).
	Frecvența routerului nu este de 2,4 GHz. <ul style="list-style-type: none"> Sunt suportate doar routere cu frecvența de 2,4 GHz. Setati routerul wireless la 2,4 GHz și conectați aparatul la routerul wireless. Pentru a verifica frecvența routerului, consultați-vă furnizorul de servicii de Internet sau producătorul routerului.
	Distanța dintre aparat și router este prea mare. <ul style="list-style-type: none"> În cazul în care distanța dintre aparat și router este prea mare, semnalul poate fi slab și conexiunea poate să nu fie configurată în mod corect. Mutați routerul astfel încât acesta să fie mai aproape de aparat.

56 DEPANARE

Asistență clienți și service

Contactați un centru LG Electronics de informare a clienților.

- Pentru a găsi un centru de service LG Electronics autorizat, accesați site-ul nostru web la adresa **www.lg.com** și urmați instrucțiunile de acolo.
- Repararea pe cont propriu nu este recomandată, deoarece ar putea deteriora și mai mult aparatul și ar anula garanția.
- Piesele de schimb indicate în Regulamentul 2019/2023 sunt disponibile pe o perioadă minimă de 10 ani.



UPORABNIŠKI PRIROČNIK

PRALNI STROJ



Pred začetkom namestitve pozorno preberite ta navodila. To bo poenostavilo namestitev in zagotovilo, da je izdelek pravilno ter varno nameščen. Po namestitvi shranite ta navodila v bližini izdelka za poznejšo uporabo.

SLOVENŠČINA

F2DV5S7S*E F2DV5S8S0 F2DV5S8S2E

www.lg.com

Copyright © 2020 LG Electronics Inc. All Rights Reserved.

VSEBINSKO KAZALO

Ta priročnik lahko vsebuje slike ali vsebino, ki se razlikuje od modela, ki ste ga kupili.

Ta priročnik lahko proizvajalec dopolnjuje.

VARNOSTNA NAVODILA

PRED UPORABO PREBERITE VSA NAVODILA	3
OPOZORILO	3
SKRB ZA OKOLJE	8

NAMESTITEV

Deli in specifikacije.....	11
Zahteve mesta namestitve.....	13
Odstranjevanje embalaže	14
Poravnava naprave	15
Povezovanje vodovodne cevi.....	16
Namestitev odtočne cevi.....	17

DELOVANJE

Pregled delovanja	19
Nadzorna plošča	21
Priprava oblačil za pranje.....	24
Dodajanje pralnega sredstva in mehčalca.....	25
Tabela programov.....	27
Programi sušenja	33
Dodatne možnosti in funkcije.....	36

PAMETNE FUNKCIJE

Aplikacija LG ThinQ	39
Smart Diagnosis	41

VZDRŽEVANJE

Čiščenje po vsakem pranju	43
Periodično čiščenje naprave in izvajanje odvajanja vode v nujnem primeru	43

ODPRAVLJANJE TEŽAV

Preden pokličete servis	46
-------------------------------	----

VARNOSTNA NAVODILA

PRED UPORABO PREBERITE VSA NAVODILA

Naslednja varnostna navodila so namenjena preprečevanju nepredvidenih tveganj ali škode zaradi nevarnega ali nepravilnega delovanja naprave.

Navodila so ločena na oznaki 'OPOZORILO' in 'POZOR', kot je opisano v nadaljevanju.

Varnostna sporočila



Prikazani simboli nakazujejo stanja in dejavnosti, ki lahko povzročijo tveganje. Da bi se izognili tveganju, sledite navodilom in skrbno preberite del s tem simbolom.



OPOZORILO

Označuje, da lahko zaradi neupoštevanja navodil pride do hudih poškodb ali smrti.



POZOR

Označuje, da lahko zaradi neupoštevanja navodil pride do lažjih poškodb ali poškodb naprave.

OPOZORILO



OPOZORILO

Da bi pri uporabi naprave zmanjšali nevarnost eksplozije, požara, električnega udara ali opeklin, upoštevajte osnovne varnostne ukrepe, vključno z naslednjimi:

Tehnična varnost

- Napravo lahko uporabljajo otroci, stari 8 let in več, ter osebe z zmanjšanimi telesnimi, čutnimi ali duševnimi sposobnostmi ali osebe s pomanjkanjem izkušenj in znanja, če imajo nadzor ali napotila glede varne uporabe ter se zavedajo nevarnosti uporabe. Otroci se ne

4 VARNOSTNA NAVODILA

smejo igrati z napravo. Otroci naprave ne smejo čistiti ali vzdrževati brez nadzora.

- Otrokom, mlajšim od treh let, preprečite dostop do naprave, razen če niso pod neprestanim nadzorom.
- Če je napajalni kabel poškodovan, ga mora zamenjati proizvajalec, njegov serviser ali podobno usposobljena oseba, da preprečite nevarnost.
- Preproga ne sme blokirati prezračevalnih odprtín.
- Ta naprava je namenjena samo za uporabo v gospodinjstvu.
- Uporabite novo cev ali komplet cevi, ki je priložen napravi. Ponovna uporaba starih cevi lahko povzroči puščanje vode in posledično materialno škodo.
- Tlak vode mora biti med 50 kPa in 800 kPa.

Maksimalna zmogljivost

Največja zmogljivost pri nekaterih ciklih za suha oblačila je:

F2DV5S8S0 F2DV5S8S2E	F2DV5S7S*E
Pranje (8,5 kg) / Sušenje (5 kg)	Pranje (7 kg) / Sušenje (5 kg)

Priporočena največja zmogljivost vsakega programa za pranje se lahko razlikuje. Za dobre rezultate pranja preverite podrobnejše informacije v »**Tabeli programov**« v poglavju **DELOVANJE**.

Tehnična varnost pri uporabi sušilnega stroja

- V napravi ne sušite neopranih oblačil.
- Oblačila, umazana s snovmi, kot so jedilno olje, rastlinsko olje, aceton, alkohol, bencin, kerozin, odstranjevalci madežev, terpentín, vosek ali odstranjevalec voska, je treba pred sušenjem v napravi oprati v vroči vodi z večjo količino pralnega sredstva.
- Naprave nikoli ne ustavite pred koncem cikla sušenja, razen če boste vsa oblačila odstranili in hitro razgrnili tako, da se vročina razprši.

- Predmetov, kot so penasta guma (lateks pena), kape za prhanje, nepremočljiv tekstil, oblačila, ki so podložena z gumo, in oblačila ali blazine iz penaste gume v tej napravi ne smete sušiti.
- Mehčalce ali podobne proizvode je treba uporabljati, kot je določeno v navodilih za uporabo.
- Iz žepov odstranite vse predmete, kot so vžigalniki in vžigalice.
- Naprave ne uporabljajte, če so bile za čiščenje uporabljene industrijske kemikalije.

Namestitiv

- Naprave nikoli ne uporabljajte, če je poškodovana, deluje nepravilno, je delno razstavljena ali ima manjkajoče ali zlomljene dele, vključno s poškodovanim kablom ali z vtičem.
- Napravo naj prenašata dve ali več oseb s trdnim oprijemom.
- Naprave ne postavljajte na vlažna in prašnata mesta. Naprave ne namestite ali hranite zunaj ali na katerem koli mestu, kjer bi bila podvržena vremenskih razmeram, kot so neposredna sončna svetloba, veter, dež ali temperature pod ničlo.
- Poskrbite, da bo vtič do konca potisnjen v vtičnico.
- Naprave ne priključite v več vtičnic, napajalne plošče ali podaljške.
- Ne spreminjajte napajalnega vtiča, ki je priložen napravi. Če se vtič ne prilega električni vtičnici, naj usposobljeni električar namesti ustrezno vtičnico.
- Naprava je opremljena z napajalnim kablom, ki ima prevodnik ozemljitve in ozemljitveni vtič. Vtič priključite v ustrezno vtičnico, ki je nameščena in ozemljena v skladu z vsemi lokalnimi predpisi ter odloki.
- Nepravilna povezava prevodnika ozemljitve lahko povzroči nevarnost električnega udara. Kadar dvomite v pravilno ozemljitev naprave, se posvetujte z usposobljenim električarjem ali s servisnim osebjem.
- Naprave ne namestite pred vrati, ki se zaklepajo, drsnimi vrati ali vrati s tečajem na nasprotni strani te naprave tako, da ni možno v celoti odpreti vrat naprave.

6 VARNOSTNA NAVODILA

Delovanje

- Na nadzorni plošči za namen upravljanja naprave ne uporabljajte ostrih predmetov.
- Ne poskušajte odstraniti nobene plošče oziroma razstaviti naprave.
- Ne popravljajte ali menjajte katerih koli delov naprave. Vsa popravila in vzdrževanje mora opraviti usposobljeno servisno osebje, razen če je drugače priporočeno v pričujočih Navodilih za uporabo. Uporabljajte le odobrene tovarniške dele.
- Vrat ne potiskajte pretirano navzdol, ko so vrata naprave odprta.
- Živih živali, kot so hišni ljubljenci, ne postavljajte v napravo.
- V tem stroju ne perite preprog, predpražnikov, čevljev ali odej za hišne ljubljence, plišastih igrač ali drugih izdelkov, razen oblačil ali rjuh.
- Območje pod napravo in okrog nje ne sme biti v bližini gorljivih materialov, kot so gaza, papir, krpe, kemikalije itn.
- Vrat naprave ne puščajte odprtih. Otroci se lahko obesijo na vrata ali splezajo v napravo, kar lahko povzroči škodo ali poškodbe.
- V napravi ne perite ali sušite oblačil, ki so bila čiščena, oprana, namočena ali popackana z vnetljivimi ali eksplozivnimi snovmi (kot so vosek, odstranjevalci voska, olje, barve, bencin, razmaščevalci, topila za kemično čiščenje, kerozin, bencin, odstranjevalci madežev, terpentini, rastlinsko olje, jedilno olje, aceton, alkohol itn.). Zaradi neustrezne uporabe lahko pride do požara ali eksplozije.
- V bližini naprave ne uporabljajte ali shranjujte gorljivih ali vnetljivih snovi (etra, benzena, alkohola, kemikalij, UPN-ja, vnetljivih razpršil, bencina, razredčila, petroleja, insekticida, osvežilca zraka, kozmetike itn.)
- Med delovanjem naprave nikoli ne segajte vanjo. Počakajte, da se boben popolnoma ustavi.
- Med programom, ki uporablja visoke temperature, se ne dotikajte vrat.
- V primeru puščanja vode iz naprave ali poplave izključite vtič in se obrnite na informacijski center za stranke LG Electronics.

- Zaprite pipo za vodo, da sprostite pritisk v ceveh in ventilih ter zmanjšate puščanje, če pride do razpoke ali raztrganja. Preverite stanje dovodnih cevi; po petih letih jih je treba zamenjati.
- V primeru uhajanja plina (izobutan, propan, zemeljski plin itd.) v stanovanju se ne dotikajte naprave ali vtiča ter takoj prezračite prostor.
- Če odtočna ali dovodna cev v zimskem času zmrzne, jo uporabite šele, ko se odmrzne.
- Vsa pralna sredstva, mehčalce in belila hranite zunaj dosega otrok.
- Vtiča ali kontrolnikov naprave se ne dotikajte z mokrimi rokami.
- Napajalnega kabla ne upogibajte in nanj ne odlagajte težkih predmetov.
- Ne dotikajte se vode, ki izhaja iz naprave med pranjem.
- Prepričajte, da odvajanje poteka pravilno. Če voda ne odteka pravilno, vam lahko poplavi tla.
- Ko je temperatura zraka visoka, temperatura vode pa nizka, lahko pride do kondenzacije in s tem mokrih tal.
- Pobrišite umazanijo ali prah na stikih vtičaka.

Vzdrževanje

- Pred čiščenjem odklopite napravo iz vira napajanja. S postavitvijo nadzorne plošče na OFF ali v položaj stanja pripravljenosti ne boste odklopili naprave iz vira napajanja.
- Po odstranitvi vlage ali prahu vtič previdno priključite v vtičnico.
- Pri čiščenju zunanosti ali notranosti naprave nikoli ne pršite z vodo.
- Naprave nikoli ne izključite s potegom za napajalni kabel. Vtič vedno trdno primite in ga iztaknite iz vtičnice.
- Napravo sme razstavljati, popravljati ali spreminjati samo usposobljeno servisno osebje iz servisnega centra LG Electronics. Če napravo premikate in nameščate na drugo lokacijo, stopite v stik z informacijskim centrom za stranke LG Electronics.

8 VARNOSTNA NAVODILA

Odstranjevanje

- Preden zavržete staro napravo, jo izklopite. Da preprečite zlorabe, odrežite kabel neposredno za napravo.
- Ves embalažni material (plastične vrečke in stiropor) odložite na mesto izven dosega otrok. Embalaža lahko povzroči zadušitev.
- Preden odstranite ali zavržete to napravo, odstranite vrata, da se izognete nevarnosti ujetja otrok ali majhnih živali v napravo.

SKRB ZA OKOLJE

Nasveti za varovanje okolja in varčevanje

Poraba vode in energije

- Na porabo vode in energije lahko vpliva teža perila. Za najboljši izkoristek vaše naprave naložite najvišjo težo suhih oblačil, ki jo omogoča posamezen program.
- Najbolj učinkoviti programi iz vidika porabe energije so načeloma tisti, ki obratujejo pri nižjih temperaturah in trajajo dlje časa.
- Na hrup in preostalo vsebino vlage vpliva hitrost centrifugiranja: višja kot je hitrost centrifugiranja v fazi centrifugiranja, večja je raven hrupa in manjša je preostala vsebina vlage.
- Če boste perilo naložili enakomerno in v skladu z zmogljivostjo, ki jo je opredelil proizvajalec za zadevne programe, boste prispevali k varčevanju z energijo in vodo.
- Kadar perete manjšo količino oblačil, bo sistem za samodejno prepoznavanje obremenjenosti pomagal zmanjšati količino porabljene vode in energije.
- Za manjše in manj umazano perilo uporabite hitri program.
- Detergenti za pranje v hladni vodi so lahko enako učinkoviti že pri nižjih temperaturah (približno 20 °C). Če uporabite nastavitev pranja pri 20 °C, boste porabili manj energije kot pri pranju na 30 °C ali višjih temperaturah.

Pralno sredstvo

- Detergent morate izbrati glede na vrsto in barvo perila, umazanijo na tkanini in temperaturo pranja. Detergent morate uporabljati v skladu z navodili proizvajalca. Uporabljajte samo detergente, ki so primerni za pralne stroje z bobnom (polnjenje spredaj).
- Za manjšo količino perila uporabite manj detergenta.
 - Delna napolnjenost: 1/2 običajne količine.
 - Minimalna napolnjenost stroja: 1/3 količine polnega stroja.

Izbira dodatnih možnosti in funkcij

- Izberite temperaturo vode, ki je primerna za vrsto oblačil, ko jo perete. Za najboljše rezultate upoštevajte etiketo za vzdrževanje oblačila.
- Možnost »Predpranje« je priporočljiva za pranje zelo umazanega perila.

Ko uporabljate program za sušenje

- Če želite prihraniti energijo, pri programu pranja izberite najvišjo možno hitrost centrifugiranja, če boste perilo posušili v sušilnem stroju.
- Za najboljše rezultate sušenja poskrbite, da bodo vsa oblačila iz podobnega materiala in podobne debeline.
- Ko izberete le sušenje, se samodejno zažene ožemanje za energetsko učinkovitost.

10 VARNOSTNA NAVODILA

Odstranjevanje vaše stare naprave



- Prečrtan simbol smetnjaka opozarja, da je treba odpadne električne in elektronske izdelke (OEEI) odstranjevati ločeno od ostalih komunalnih odpadkov.
- Odpadni električni izdelki lahko vsebujejo nevarne snovi, zato s pravilnim odstranjevanjem stare naprave prispevate k preprečevanju morebitnih negativnih vplivov na okolje in zdravje ljudi. Vaša stara naprava lahko vsebuje dele, ki jih je mogoče uporabiti za popravilo drugih izdelkov, in druge dragocene materiale, ki jih je mogoče reciklirati in s tem ohraniti omejene vire.
- Svojo napravo lahko odnesete v trgovino, kjer ste jo kupili, ali pa se glede podrobnosti o najbližjem pooblaščenem zbirnem mestu za odpadno električno in elektronsko opremo obrnite na lokalno komunalno podjetje. Za najnovejše informacije za svojo državo si oglejte www.lg.com/global/recycling.

NAMESTITEV

Deli in specifikacije

OPOMBA

- Za namene izboljšanja kakovosti naprave se videz in specifikacije lahko spremenijo brez predhodnega obvestila.

SLOVENŠČINA

Pogled od spredaj

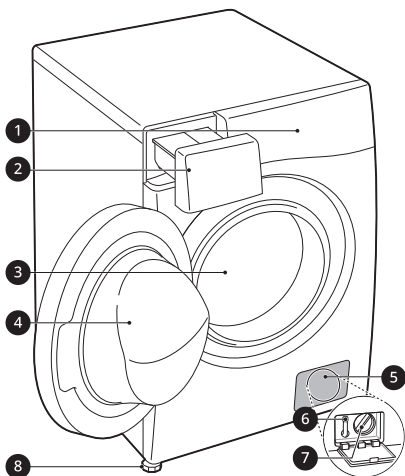

- 1 Nadzorna plošča
- 2 Predal za doziranje pralnega sredstva
- 3 Boben
- 4 Vrata
- 5 Vrhnji pokrovček
- 6 Odtočni zamašek
- 7 Filter odtočne črpalke
- 8 Izravnalne nogice

Pogled od zadaj

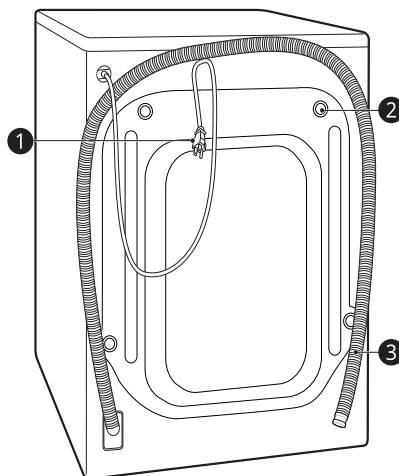

- 1 Napajalni vtič
- 2 Transportni vijaki
- 3 Odtočna cev

12 NAMESTITEV

Dodatna oprema

*1 Priložena dodatna oprema se razlikuje glede na model, ki ste ga kupili.

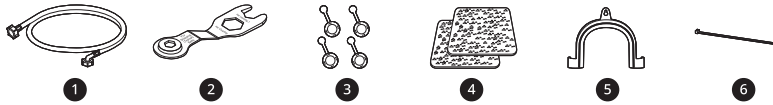

1	Cev za dovod mrzle vode	4	Protizdrsne podložke*1
2	Vijačni ključ	5	90-stopinjski nosilec za pritrditev odvodne cevi
3	Pokrovčki za luknje transportnih vijakov	6	Trak za privezovanje *1

Specifikacije

Model	F2DV5S8S0 F2DV5S8S2E F2DV5S7S*E
Napajanje	220–240 V~, 50 Hz
Teža naprave	63 kg

Dimenzije (mm)

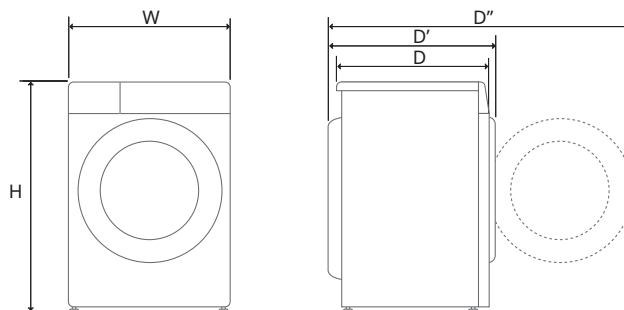

W	600	D	475	D''	1015
H	850	D'	535		

Zahteve mesta namestitve

Pred namestitvijo naprave preverite informacije v nadaljevanju za zagotovitev, da bo naprava nameščena na pravem mestu.

Lokacija namestitve

- Ta naprava mora biti zaradi zmanjšanja tresljajev med ciklom ožemanja nameščena na trdnih tleh. Najboljša izbira so betonska tla, saj so med ciklom ožemanja precej manj dovzetna za tresljaje kot lesene talne obloge ali preproge.
- Če ni druge rešitve, kot da napravo namestite poleg plinskega štedilnika ali štedilnika na drva, morate med napravi vstaviti izolacijo (850 X 600 mm) iz alu folije, in sicer na strani, ki je obrnjena proti štedilniku ali peči.
- Poskrbite, da bo naprava v primeru okvare nameščena tako, da bo zlahka dostopna inženirju.
- Pri namestitvi naprave nastavite vse štiri nogice s pomočjo priloženega ključa za transportne vijake, da zagotovite stabilnost naprave.

Namestitev na tla

Da bi zagotovili zadosten prostor cevi za dovod vode, odvodno cev in pretok zraka, omogočite minimalno razdaljo 20mm s strani in 100mm za napravo. Prepričajte se, da stenske, vratne ali talne letvice ne povečajo potrebnih razmikov.

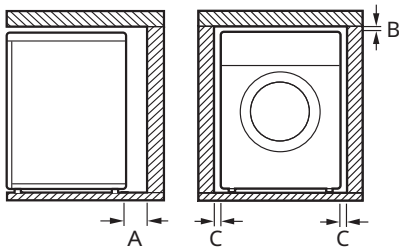

A	100 mm
B	5 mm
C	20 mm

⚠ OPOZORILO

- Naprava je namenjena samo uporabi v gospodinjstvu in se ne sme uporabljati kot prenosna naprava.

OPOMBA

- Neravnih tal pod napravo nikoli ne poskušajte izravnati s kosi lesa, z lepenco ali s podobnimi materiali.

Lesena tla (viseča tla)

Ko napravo nameščate na lesena tla, uporabite gumijaste obročke, da zmanjšate prekomerne tresljaje in nestabilnost. Lesena ali dvignjena tla lahko povzročijo večje tresljaje in nestabilnost, napake in nepravilno delovanje.

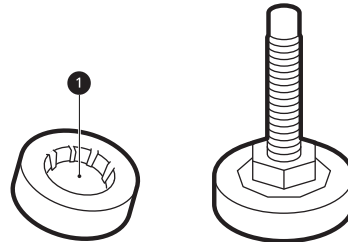

- Za zmanjšanje tresljajev priporočamo, da pod vsako nogico naprave postavite gumijaste obročke ① debele vsaj 15 mm, ki so zavarovani z vijaki na vsaj dveh talnih nosilcih.
- Če je mogoče, napravo namestite v en vogal v prostoru, kjer so tla stabilnejša.
- Za zmanjšanje tresljajev namestite gumijaste obročke.

⚠ POZOR

- Če je naprava nameščena na nestabilnih tleh (npr. na lesenih tleh), garancija ne krije morebitne škode in stroškov, ki nastanejo zaradi postavitve na nestabilna tla.

14 NAMESTITEV

OPOMBA

- Gumijaste obročke (št. dela **4620ER4002B**) lahko kupite v servisnem centru LG.

Prezračevanje

- Prepričajte se, da talne obloke, preproge itd. ne ovirajo kroženja zraka okrog naprave.

Temperatura v ambientu

- Naprave ne nameščajte v prostorih, kjer lahko temperatura pade pod ledišče. Zmrznjene cevi lahko pod pritiskom počijo. Zanesljivost elektronske nadzorne enote se lahko poslabša pri temperaturah, nižjih od ledišča.
- Če je naprava dostavljena v zimskem času in so temperature pod lediščem, jo pred začetkom delovanja pustite nekaj ur na sobni temperaturi.

Električna povezava

- Ne uporabljajte podaljška ali dvojnega adapterja.
- Po uporabi vedno izklopite napravo in oskrbo z vodo.
- Napravo povežite z ozemljeno vtičnico v skladu z veljavnimi predpisi ožičenja.
- Naprava mora biti nameščena tako, da je vtič zlahka dostopen.
- Električna vtičnica mora biti v območju vsaj 1 metra od naprave.

⚠ OPOZORILO

- Popravila naprave naj opravlja le usposobljeno osebje. Popravila, ki jih izvajajo neizkušene osebe, lahko povzročijo poškodbe ali resne okvare. Obrnite se na lokalni pooblaščen servis za LG.
- Vtič priključite v ustrezno vtičnico, ki je nameščena in ozemljena v skladu z vsemi lokalnimi predpisi ter odloki.

Odstranjevanje embalaže

Dviganje naprave s penastega podnožja

*Ta funkcija se lahko razlikuje glede na model, ki ste ga kupili.

Po odstranjevanju kartona in embalaže dvignite napravo s penastega podnožja.

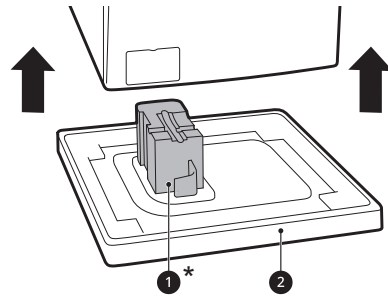

- Preprijčajte se, da se podpora za boben **1*** loči s podnožja in se ne zatakne na dno naprave.
- Če morate za odstranitev kartonskega podnožja **2** napravo poleči na tla, vedno zaščitite stranski del naprave in jo skrbno položite na stranski del. Ne polagajte naprave na sprednji ali zadnji del.

Odstranjevanje sklopov transportnega vijaka

Da bi preprečili močne tresljaje in poškodbe naprave, odstranite transportne vijake in držala.

- 1 Začnite s spodnjima dvema transportnima vijakoma **1**, pri čemer uporabite vijačni ključ (priložen), da popolnoma odvijete vse transportne vijake, tako da jih obračate v nasprotni smeri urinega kazalca.

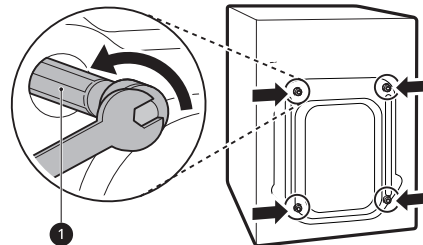

2 Sklope vijakov odstranite, tako da jih nekoliko zamajete, medtem ko jih izvlečete.

3 Namestite pokrovčke lukenj.

- Poiščite pokrovčke lukenj **2**, ki so vključeni v paket dodatne opreme ali so pritrjeni na hrbtni strani.

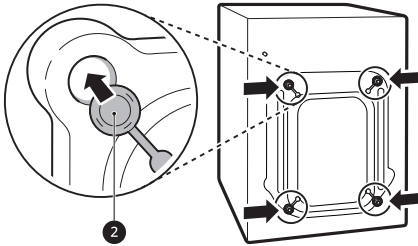

OPOMBA

- Transportne vijake in držala shranite za prihodnjo uporabo.
- Da preprečite poškodbe, napravo prenašajte, kot je prikazano spodaj:
 - Transportni vijaki so ponovno nameščeni.
 - Napajalni kabel je varno pritrjen na zadnji strani naprave.

Poravnava naprave

Preverjanje poravnave

Ko potiskate robove zgornje plošče diagonalno navzdol, se naprava ne sme premikati ne gor ne dol (preverite obe smeri).

- Če se ob diagonalnem potisku zgornje plošče naprava ziba, ponovno nastavite noge.
- Po namestitvi preverite, ali je naprava popolnoma poravnana.

OPOMBA

- Lesena ali dvignjena tla lahko povzročijo prekomerne tresljaje in nestabilnost. Pri lesenih tleh bo morda za ustavitev ali zmanjšanje prekomernega hrupa in tresljajev potrebna okrepitev ali opora.

Nastavljanje in poravnava nog

Naprava mora biti pri nameščanju poravnava in popolnoma uravnotežena. Če naprava ni poravnana in popolnoma uravnotežena, lahko pride do poškodb ali nepravilnega delovanja naprave.

1 Če tla niso ravna, nastavljive noge po potrebi obrnite.

- Pod noge ne vstavljajte kosov lesa itd.
- Poskrbite, da so vse štiri nogice stabilne in se dotikajo tal.

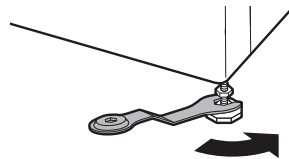
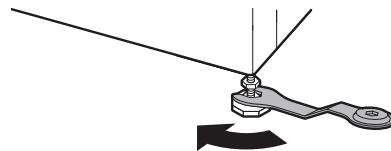

OPOMBA

- Pralnega stroja na nameščajte na podstavek, stojalo ali dvignjeno površino, razen če jo je proizvedlo podjetje LG Electronics za uporabo s tem modelom.

2 S pomočjo libele **1** preverite, ali je naprava popolnoma poravnana.

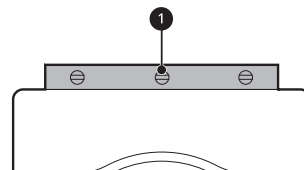

16 NAMESTITEV

- 3** Izravnalne nogice zavarujte z zaklepnima maticama **2**, tako da ju obrnete v nasprotni smeri urnega kazalca ob dnu naprave.

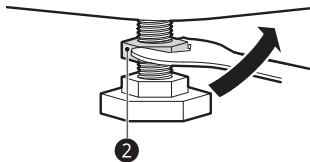

- 4** Preverite, ali so vse zaklepne matice na dnu naprave ustrezno prвите.

OPOMBA

- Pravilna postavitev in poravnava naprave zagotavlja dolgo, redno in zanesljivo delovanje.
- Naprava mora biti nameščena na trdna in ravna tla, biti 100-odstotno vodoravna in stabilna.
- Ne sme se zibati pri vogalih pod obremenitvijo.
- Ne dovolite, da se noge naprave zmočijo. V nasprotnem primeru lahko pride do tresljajev ali hrupa.

Uporaba protizdrsnih podložk

Ta funkcija se lahko razlikuje glede na model, ki ste ga kupili.

Če napravo namestite na spolzko površino, se lahko zaradi čezmernih tresljajev premika. Nepravilna poravnava lahko povzroči okvaro zaradi hrupa in tresljajev. Če pride do tega, namestite protizdrsne podlage pod izravnalne noge in tako prilagodite poravnanoost.

- 1** Pred namestitvijo protizdrsnih podložk očistite tla.
 - Za odstranjevanje in čiščenje tujkov ali vlage uporabite suho krpo. Če vlaga ostane, lahko protizdrsne podlage zdrsijo.
- 2** Ko napravo postavite na mesto postavitve, prilagodite izravnanoost.
- 3** Postavite lepljivo stran **1** protizdrsne podložke na tla.

- Najbolj učinkovit način je namestitev protizdrsnih podložk pod sprednje noge. Če imate težave pri nameščanju protizdrsnih podložk pod sprednje noge, jih namestite pod zadnje noge.

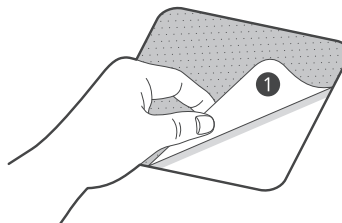

- 4** Napravo postavite na protizdrsne podložke.
- Lepljive strani **1** protizdrsnih podložk ne pritrdite na noge naprave.

OPOMBA

- Dodatne protizdrsne podložke so na voljo v servisnem centru LG Electronics.

Povezovanje vodovodne cevi

Opomba za priključitev

- Tlak vode mora biti med **50 kPa** in **800 kPa** (0,5–8,0 kgf/cm²). Če je tlak vode več kot **800 kPa**, namestite dekompresijsko napravo.
- Občasno preverite stanje cevi za dovod vode in jo po potrebi zamenjajte.

OPOMBA

- Cevi za dovod vode ne privijte preveč in za njeno privijanje na ventile ne uporabljajte mehanskih naprav.
- Za priključitev na vodovodno omrežje ni potrebna dodatna zaščita povratnega toka.

Preverjanje gumijastega tesnila

Dve gumijasti tesnili ❶ sta priloženi cevi za dovod vode. Uporabljamo ju za preprečevanje puščanja vode. Povezava do pip mora biti dovolj čvrsta.

- Za privijanje cevi za dovod vode ne uporabljajte mehanskih naprav, kot so prijemale. Prepričajte se, da je ukrivljen del cevi za dovod vode priključen na napravo.

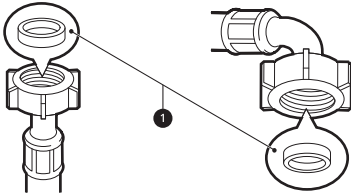

Povezovanje cevi na vodovodno pipo

Povezovanje vijalne cevi na pipo z navojem

Privijte priključek dovodne cevi na vodovodno pipo. S pomočjo mehke krpe privijte z roko. Dovodne cevi na zategujte preveč in ne uporabite nobenega mehanskega pripomočka.

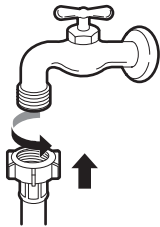

OPOMBA

- Po priključitvi cevi za dovod vode na vodovodno pipo, odprite pipo, da splaknete tujke (nesnago, pesek, žagovino itn.) v ceveh. Voda naj odteka v vedro; preverite tudi temperaturo vode.

Priključitev cevi na napravo

Dovodno cev privijte na ventil za dovod vode na zadnji strani naprave.

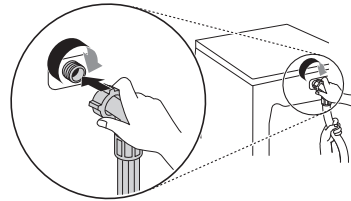

- Cevi ne priključujte na dovod tople vode pri modelih z enim dovodom vode. Priključite le dovod hladne vode.

OPOMBA

- Če po končani povezavi pride do puščanja vode iz cevi, ponovite iste korake. Za oskrbo z vodo uporabite najobičajnejšo vrsto pipe. V primeru, da je pipa kvadratna ali prevelika, odstranite vezno ploščico, preden vstavite pipo v adapter.
- Poskrbite, da cev ni prepognjena ali zagozdna.

Namestitev odtočne cevi

Namestitev odvodne cevi z 90-stopinjskim nosilcem

Odtočna cev ne sme biti postavljena višje od **100 cm** nad tlemi. Voda iz naprave ne bo iztekala ali pa bo iztekala počasi.

- Pravilna pritrditev odtočne cevi bo ščitila tla pred poškodbami zaradi puščanja vode.

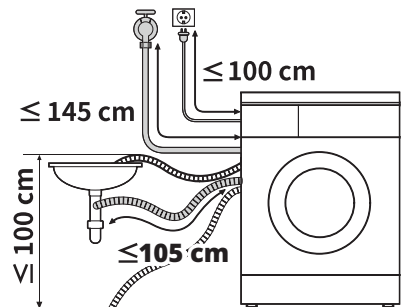

18 NAMESTITEV

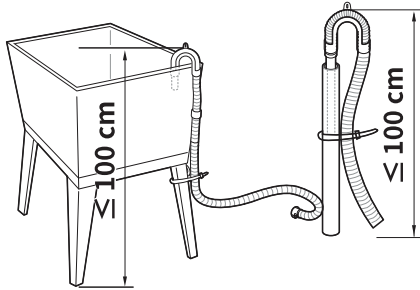

- Če je odtočna cev predolga, je ne rinite nazaj v napravo. To bo povzročilo nenormalen hrup.
- Pri namestitvi odtočne cevi na umivalnik tega pritrdite z vrvico.

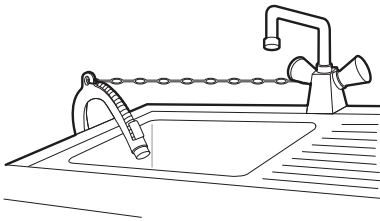

DELOVANJE

Pregled delovanja

Uporaba naprave

Pred prvim pranjem izberite pralni program **Cotton (Bombaž)** in dodajte polovično količino pralnega sredstva. Napravo zaženite brez oblačil. S tem boste iz bobna odstranili morebitne ostanke in vodo, ki so morda v njem ostali po proizvodnji.

- 1 Oblačila po potrebi sortirajte glede na vrsto tkanine, stopnjo umazanosti, barvo in količino oblačil.

- 2 Odprite vrata in oblačila naložite v napravo.

⚠ POZOR

- Preden zaprete vrata, se prepričajte, da so vsa oblačila v bobnu in ne visijo čez gumijasto tesnilo, kjer bi se zataknila, ko se vrata zaprejo. S tem bi poškodovali tesnilo in perilo.

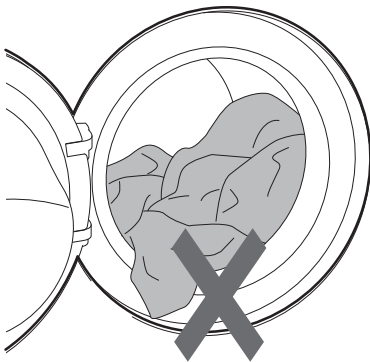

- 3 Zaprite vrata.

⚠ POZOR

- Kose odstranite iz prožnega tesnila vrat, da preprečite škodo na oblačilih in tesnilu.

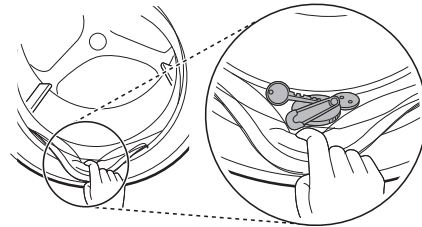

SLOVENŠČINA

- 4 Dodajte čistilna sredstva ali pralno sredstvo in mehčalec.

- V dozirnik pralnega sredstva dodajte ustrezno količino pralnega sredstva. Če želite, dodajte belilo ali mehčalec v ustrezna mesta dozirnika.

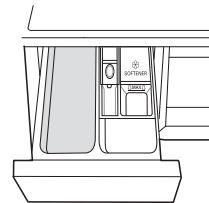

- 5 Pritisnite gumb **Napajanje**, da vklopite napravo.



- 6 Izberite zeleni cikel.

- Večkrat pritisnite gumb cikla ali obračajte gumb za izbiro cikla, dokler ne izberete zelenega cikla.

20 DELOVANJE

- Sedaj izberite temperaturo pranja in število vrtljajev. Upoštevajte etiketo z navodili za vzdrževanje oblačil.

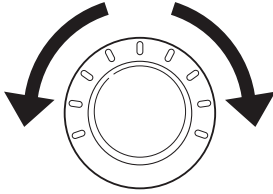

7 Cikel se začne.

- Pritisnite gumb **Start/Pavza** za začetek cikla. Naprava bo kratko obrnila boben brez vode, da izmeri težo perila. Če gumba **Start/Pavza** ne pritisnete v določenem času, se bo naprava izklopila in vse nastavitve bodo izgubljene.

8 Konec cikla.

- Ko je cikel končan, boste zaslišali melodijo. Oblačila takoj vzemite iz naprave, da zmanjšate mečkanje.

Nadzorna plošča

Dejanska nadzorna plošča se lahko od modela do modela razlikuje.

Funkcije nadzorne plošče

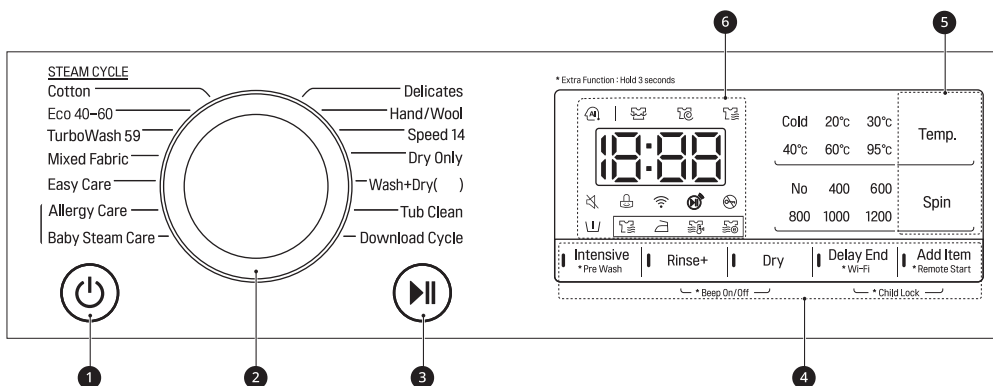

SLOVENŠČINA

	Opis
1	<p>Gumb vklop/izklop Napajanje</p> <ul style="list-style-type: none"> • Pritisnite ta gumb, da vklopite pralni stroj.
2	<p>Gumb za izbiro programa</p> <ul style="list-style-type: none"> • Programi so na voljo glede na vrsto oblačil. • Lučka zasveti, ko je izbran program. <p>OPOMBA</p> <ul style="list-style-type: none"> • Wash+Dry (Pranje+sušenje)(): () označuje zmogljivost sušenja, ki se razlikuje glede na model.
3	<p>Start/Pavza Gumb</p> <ul style="list-style-type: none"> • Gumb se uporablja za zagon pralnega cikla ali njegovo začasno ustavitev. • Če je treba pralni cikel začasno ustaviti, pritisnite ta gumb.
4	<p>Dodatne možnosti in funkcije</p> <ul style="list-style-type: none"> • Za uporabo dodatnih funkcij pritisnite in za 3 sekunde pridržite ustrezen gumb. Na zaslonu zasveti pripadajoči simbol. • Omogoča izbiro dodatnih programov in zasveti, ko je izbran. <p>Remote Start (Odložen začetek pranja)</p> <p>S pomočjo aplikacije LG ThinQ lahko s pametnim telefonom na daljavo upravljate svojo napravo.</p> <ul style="list-style-type: none"> • Za uporabo te funkcije glejte razdelek PAMETNE FUNKCIJE. <p>Wi-Fi</p> <p>Pritisnite in za 3 sekunde pridržite gumb Delay End (Zamik konca pranja), da sprožite povezovanje naprave z aplikacijo LG ThinQ.</p>



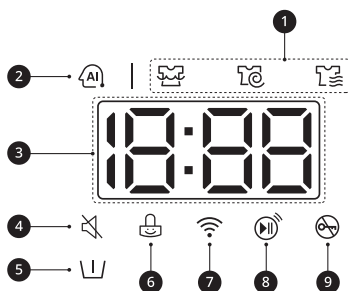

22 DELOVANJE

	Opis
5	<p>Prilagoditev gumbov za pralne programe</p> <p>Uporabite te gumbе za nastavitve temperature vode ali hitrosti ožemanja za izbran program.</p> <ul style="list-style-type: none"> Trenutne nastavitve so prikazane na zaslonu. Pritisnite gumb za to možnost, da izberete druge nastavitve.
6	<p>Zaslon</p> <ul style="list-style-type: none"> Na zaslonu so prikazane nastavitve, ocenjeni preostali čas, možnosti in statusna sporočila. Ko je naprava vklopljena, na zaslonu zasvetijo privzete nastavitve. Medtem ko se samodejno zaznava teža, zaslon na nadzorni plošči utripa.

Prikaz časa in stanja



	Opis
1	<p>Indikatorji stanja programa</p> <ul style="list-style-type: none"> Ko pralni program deluje, bo utripala lučka LED za aktivno fazo, lučke LED za preostale faze pa bodo mirovale. Ko je faza zaključena, bo lučka LED ugasnila. Če je cikel začasno zaustavljen, bo lučka LED za aktivno fazo nehala utripati.
2	<p>AI DD</p> <ul style="list-style-type: none"> AI DD zagotavlja ustrezno obračanje bobna, ko je zaznavanje teže dokončano. se aktivira, ko so izbrani in upravljani programi Cotton (Bombaž), Mixed Fabric (Mešana tkanina) in Easy Care (Sintetika).
3	<p>Ocenjen preostali čas</p> <ul style="list-style-type: none"> Ob izbiri pralnega programa se prikaže njegov privzeti čas. Privzeti čas je mogoče spremeniti z izbiro druge možnosti. Če zaslon prikazuje ---, bo čas prikazan, ko bo opravljeno zaznavanje teže. To je normalno. Prikazani čas je samo ocena. Ta čas temelji na običajnih pogojih delovanja. Na dejanski čas lahko vpliva več zunanjih dejavnikov (teža perila, temperatura prostora, temperatura vhodne vode itn.).
4	<p> zasveti, ko je piskanje izključeno.</p>

	Opis
5	 zasveti, ko je aktivirana možnost Pre Wash (Predpranje) .
6	 zasveti, ko je nadzorna plošča zaklenjena, razen za gumb Napajanje .
7	 zasveti, ko ima naprava vzpostavljeno povezavo z domačim omrežjem Wi-Fi.
8	 zasveti, ko je aktivirana možnost za daljinsko upravljanje.
9	 zasveti, ko se cikel zažene in so vrata zaklenjena.

24 DELOVANJE

Priprava oblačil za pranje

Za najboljše rezultate pranja perilo razvrstite, nato pa ga pripravite v skladu s simboli na etiketah za vzdrževanje.



Razvrščanje oblačil



- Za najboljše rezultate pranja oblačila razvrstite glede na vrsto tkanine in temperaturo pranja na etiketi za vzdrževanje. Nastavite hitrost ožemanja ali njegovo intenziteto glede na vrsto blaga.
- Umazanost (močna, normalna, rahla): Oblačila ločite glede na stopnjo umazanosti. Če je le mogoče, ne perite močno umazanih oblačil z rahlo umazanimi.
- Barva (bela, svetla, temna): Temna ali barvana oblačila perite ločeno od belih ali svetlih oblačil. Mešanje barvanih oblačil s svetlimi lahko povzroči prenos barve ali razbarvanje svetlejših oblačil.
- Kosmi (proizvajalci, zbiralci): Proizvajalce in zbiralce kosmov perite ločeno. Proizvajalci kosmov lahko povzročijo kosmatenje zbiralcev kosmov.

Preverjanje etikete za vzdrževanje oblačil

Simboli prikazujejo podatke o sestavi tkanine oblačila in tem, kako jo je treba oprati.

Simboli na etiketi za vzdrževanje

Simbol	Pranje/vrsta tkanine
	<ul style="list-style-type: none"> • Normalno pranje • Bombaž, mešane tkanine
	<ul style="list-style-type: none"> • Enostavna nega • Sintetika, mešane tkanine
	<ul style="list-style-type: none"> • Posebno občutljivo pranje • Občutljiva oblačila

Simbol	Pranje/vrsta tkanine
	<ul style="list-style-type: none"> • Samo ročno pranje • Volna, svila
	<ul style="list-style-type: none"> • Ne perite

OPOMBA

- Črtice pod simbolom vam dajejo informacije o vrsti tkanine in največji dovoljeni mehanski obremenitvi.

Preverjanje oblačil pred pranjem

- Pri pranju združite večja in manjša oblačila. Najprej vstavite večja oblačila.
- Večja oblačila naj ne zavzemajo več kot polovico celotne količine perila. Ne perite posamičnih kosov oblačil. Količina perila bo neenakomerna. Dodajte enega ali dva podobna kosa.
- Preverite vse žepe in se prepričajte, da so prazni. Predmeti, kot so žblji, sponke za lase, vžigalice, pisala, kovanci in ključi lahko poškodujejo pralni stroj in vaša oblačila.

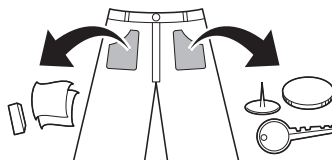

- Občutljiva oblačila (ženske nogavice, nedrčke s kostjo) perite v mreži.
- Zaprite zadрге, kaveljčke in vrvice ter poskrbite, da se ti ne bodo zataknili za druga oblačila.
- Umazanijo in madeže pred pranjem skrtačite z manjšo količino pralnega sredstva, da pomagate odstraniti madež.

Dodajanje pralnega sredstva in mehčalca

Doziranje pralnega sredstva

- Pralno sredstvo je treba uporabljati v skladu z navodili proizvajalca pralnega sredstva in ga izbrati glede na vrsto, barvo, umazanost tkanine in temperaturo pranja. Uporabljajte samo pralna sredstva, ki so primerna za pralne stroje z bobnom (polnjenje spredaj).
- Če pride do prevelike količine milnice, zmanjšajte količino pralnega sredstva.
- Če se uporabi preveč pralnega sredstva, lahko pride do prevelike količine milnice, to pa lahko povzroči slabe rezultate pranja ali veliko obremenitev motorja.
- Če želite uporabljati tekoče pralno sredstvo, sledite smernicam proizvajalca pralnega sredstva.
- Tekoče pralno sredstvo lahko neposredno natočite v glavni dozorni predal, če takoj začnete s ciklom.
- Ne uporabljajte tekočega pralnega sredstva, če uporabljate funkcijo **Delay End (Zamik konca pranja)** ali če ste izbrali možnost **Pre Wash (Predpranje)**, saj se bo tekočina takoj dozirala in se lahko v predalu ali bobnu strdi.
- Uporabo pralnega sredstva bo morda treba prilagoditi glede na temperaturo in trdoto vode, velikost in stopnjo umazanosti perila. Za doseganje najboljših rezultatov preprečite uporabo prevelike količine pralnega sredstva.
- Preden dodate pralno sredstvo in izberete temperaturo vode, preverite navodila na etiketah oblačil.
- Za posamezno vrsto oblačil izberite primerna pralna sredstva.
 - Tekoče pralno sredstvo je pogosto zasnovano za posebne uporabe, npr. za pranje barvnih, volnenih, občutljivih ali temnih oblačil.
 - Pralno sredstvo v prahu je primerno za vse vrste oblačil.
 - Za boljše rezultate pranja belih in svetlih oblačil uporabite pralno sredstvo v prahu in belilo.

- Pralno sredstvo se splakne iz dozirnika na začetku pralnega cikla.

OPOMBA

- Ne pustite, da se pralno sredstvo strdi. Na ta način lahko pride do zamašitve, slabe zmogljivosti izpiranja ali vonjav.
- Polna napolnjenost stroja: v skladu s priporočili proizvajalca
- Delna napolnjenost stroja: 1/2 običajne količine.
- Minimalna napolnjenost stroja: 1/3 količine polnega stroja.

SLOVENŠČINA

Uporaba dozirnika

Dodajanje odmerka pralnega sredstva v dozirnik:

- 1 Odprite predal dozirnika.
- 2 Dodajte pralno sredstvo in mehčalec v ustrezna prekata.

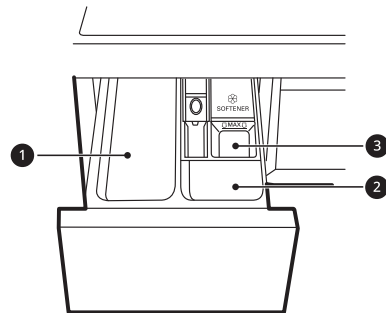

- 1 Prekat za pralno sredstvo za glavno pranje
 - 2 Prekat za pralno sredstvo za predpranje
 - 3 Prekat za tekoči mehčalec
- 3 Pred začetkom cikla nežno zaprite predal dozirnika za pralno sredstvo.
 - Če ga zaprete s preveliko silo, se lahko pralno sredstvo prelije v drug prekat ali v boben prej, kot je to potrebno glede na program.
 - Pazite, da se vam med zapiranjem roka ne ujame v predal.

26 DELOVANJE

- Normalno je, da po koncu cikla v prekatih dozirnika ostane majhna količina vode.

Prekat za mehčalec

Ta predel je namenjen za tekoči mehčalec za perilo, ki se samodejno dozira med zadnjim ciklom izpiranja. Uporabite lahko tekoči mehčalec ali mehčalec v prahu.

- Mehčalec perila nalijte do črte za največjo količino polnjenja. Če dodate preveč mehčalca – nad največjo količino polnjenja – lahko to povzroči zgodnje doziranje mehčalca, kar lahko pusti madeže na oblačilih.

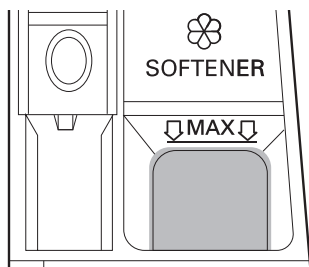

OPOMBA

- Mehčalca za perilo ne vlivajte neposredno na oblačila v bobnu, ker bo to na oblačilih povzročilo temne madeže, ki jih bo težko odstraniti.
- Mehčalca za perilo ne puščajte v predalu za pralno sredstvo več kot en dan, ker se lahko strdi. Mehčalec lahko ostane v dozirniku, če je pregost. Če je pregost, ga je treba razredčiti, da gladko steče.
- Ne odpirajte predala, ko se med pranjem dovaja voda.
- Nikoli ne uporabljajte topil (benzena itn.).

Dodajanje pralnega sredstva v tabletah

Pri pranju lahko uporabite tudi pralno sredstvo v tabletah.

- 1 Odprite vrata in vstavite pralno sredstvo v tabletah v boben, preden vanj naložite perilo.

- 2 V boben vstavite perilo in zaprite vrata.

OPOMBA

- Tablet ne dajajte v dozirnik.

Dodajanje mehčalca za vodo

Mehčalec vode, kot je sredstvo za preprečevanje nalaganja vodnega kamna, lahko uporabite za zmanjšanje količine uporabljenega pralnega sredstva na območjih z visoko trdoto vode.

- Najprej dodajte pralno sredstvo in nato še mehčalec vode. Dozirajte v skladu s količino, navedeno na embalaži.

Tabela programov

Pralni program

SLOVENŠČINA

Cotton (Bombaž)	40 °C (Cold (Hladno) do 95 °C)	Maks. količina perila: nazivna vrednost
Opis	Normalno umazano perilo opere z združevanjem različnih gibanj bobna. <ul style="list-style-type: none"> • Pritisk gumba Start/Pavza brez izbire programa bo sprožil takojšen začetek programa Cotton (Bombaž) s privzetimi nastavitvami. 	
Eco 40-60	40 °C (40 °C do 60 °C)	Maks. količina perila: nazivna vrednost
Opis	Opere normalno umazano perilo, ki se pere na 40 °C ali 60 °C.	
TurboWash 59	40 °C (Cold (Hladno) do 60 °C)	Maks. količina perila 4 kg
Opis	S pomočjo 4 vodnih curkov, ki delujejo med pranjem in spiranjem, lahko ta pralni stroj v približno 59 minutah opere polovično naložen boben rahlo umazanih oblačil.	
Mixed Fabric (Mešana tkanina)	40 °C (Cold (Hladno) do 60 °C)	Maks. količina perila 4 kg
Opis	Hkrati opere mešano blago. <ul style="list-style-type: none"> • Uporabite za različne vrste tkanin, razen za posebna oblačila (svilo/občutljiva oblačila, športna oblačila, temna oblačila, volnena oblačila, prevleke za odeje/ zaves). 	
Easy Care (Sintetika)	40 °C (Cold (Hladno) do 60 °C)	Maks. količina perila 4 kg
Opis	Opere perilo, ki ga po pranju ni treba likati. <ul style="list-style-type: none"> • Uporabite za oblačila iz poliamida, akrila, poliestra. 	
Allergy Care (Antialergijski program)	60 °C	Maks. količina perila 4 kg
Opis	Pomaga zmanjšati količino snovi, ki povzročajo alergijske reakcije. <ul style="list-style-type: none"> • Uporabite za bombaž, spodnje perilo, prevleke za blazine, posteljnina, otroška oblačila. 	
Baby Steam Care (Nega otroških oblačil z vodno paro)	60 °C	Maks. količina perila 4 kg
Opis	Pomaga odstraniti madeže hrane z otroških oblačil.	

28 DELOVANJE

Delicates (Občutljiva tkanina)	20 °C (Cold (Hladno) do 40 °C)	Maks. količina perila 1,5 kg
Opis	Opere žensko spodnje perilo, ki je primerno za strojno pranje, ter fina in čipkasta oblačila.	

Hand/Wool (Ročno pranje/ volna)	30 °C (Cold (Hladno) do 40 °C)	Maks. količina perila 2 kg
Opis	Opere občutljiva oblačila za ročno in strojno pranje, kot so pralna volna, spodnje perilo, obleke itd. <ul style="list-style-type: none"> • Uporabite pralni prašek za volno, ki se lahko strojno pere. 	

Speed 14 (Hitri program 14)	20 °C (20 °C do 40 °C)	Maks. količina perila 2 kg
Opis	V približno 14 minutah opere majhne količine malo umazanega perila.	

Dry Only (Samo sušenje)	-	Po oceni (Sušenje)
Opis	Uporablja samodejne programe za sušenje večine perila. <ul style="list-style-type: none"> • Za najboljše rezultate sušenja poskrbite, da bodo vsi kosi perila podobnega materiala in debeline. 	

Wash+Dry (Pranje+sušenje)	40 °C (Cold (Hladno) do 95 °C)	Po oceni (Sušenje)
Opis	Opere in posuši oblačila v istem programu.	

Tub Clean (Čiščenje bobna)	-	-
Opis	Ta funkcija pomaga očistiti notranjost bobna vaše naprave.	

Download Cycle (Prenos cikla)	-	-
Opis	Program vam omogoča prenos novih in posebnih pralnih programov na vašo napravo prek pametnega telefona. Privzeti program je Rinse+Spin (Izpiranje+Centrifuga) .	

OPOMBA

- Rezultati preskusa so odvisni od tlaka vode, trdote vode, vhodne temperature vode, sobne temperature, vrste in količine perila, ravni umazanije, detergenta, ki ga uporabljate, nihanja v glavnem napajanju električne energije, ter izbranih dodatnih možnosti.
- Izberite ustrezno temperaturo vode za izbran pralni program. Da se izognete poškodbam perila med pranjem, vedno upoštevajte etiketo proizvajalca ali navodila za vzdrževanje oblačila.
- Izberite ustrezno temperaturo pranja in stopnjo hitrosti ožemanja za zelene programe.
- Dejanska temperatura vode je lahko drugačna od navedene temperature programa.
- Priporočeno je nevtravno pralno sredstvo.

Dodatne možnosti

*1 Ta možnost je samodejno vključena v program in je ni mogoče izbrisati.

OPOMBA

- Možnosti **Delay End (Zamik konca pranja)** in **Add Item (Dodajanje perila)** je mogoče izbrati za vsak pralni program iz te tabele.

SLOVENŠČINA

Program	Intensive (Intenzivno)	Pre Wash (Predpranje)	Rinse+ (Izpiranje+)	Dry (Sušenje)
Cotton (Bombaž)	●	●	●	●
Eco 40-60	●	●	●	●
TurboWash 59		●	●	●
Mixed Fabric (Mešana tkanina)	●	●	●	●
Easy Care (Sintetika)	●	●	●	●
Allergy Care (Antialergijski program)	●		●	●
Baby Steam Care (Nega ortoških oblačil z vodno paro)	●		●	●
Delicates (Občutljiva tkanina)	●		●	
Hand/Wool (Ročno pranje/volna)	●		●	
Speed 14 (Hitri program 14)			●	●
Dry Only (Samo sušenje)				●*1
Wash+Dry (Pranje+sušenje)	●	●	●	●*1

30 DELOVANJE

Nastavljiva maksimalna hitrost centrifugiranja

Program	Hitrost ožemanja	
	Privzeto	Na voljo
Cotton (Bombaž)	1200 vrt./min.	Vse
Eco 40-60	1200 vrt./min.	Vse
TurboWash 59	1200 vrt./min.	400 do 1200 vrt./min.
Mixed Fabric (Mešana tkanina)	1000 vrt./min.	Vse
Easy Care (Sintetika)	1200 vrt./min.	Vse
Allergy Care (Antialergijski program)	1200 vrt./min.	Vse
Baby Steam Care (Nega ortoških oblačil z vodno paro)	1000 vrt./min.	Do 1000 vrt./min.
Delicates (Občutljiva tkanina)	800 vrt./min.	Do 800 vrt./min.
Hand/Wool (Ročno pranje/ volna)	800 vrt./min.	Do 800 vrt./min.
Speed 14 (Hitri program 14)	400 vrt./min.	Vse
Dry Only (Samo sušenje)	-	-/1000/1200 vrt./min.
Wash+Dry (Pranje+sušenje)	1200 vrt./min.	1000/1200 vrt./min.

OPOMBA

- Dejanska maksimalna hitrost centrifugiranja se lahko razlikuje glede na količino perila. Zgornje vrednosti so zaokrožene na najbližjo stotico.

Podatki o porabi

Opis enote

kg: količina perila

h:mm: Trajanje programa

kWh: poraba energije

°C: Najvišja temperatura v obdelanem tekstilu



Litri: poraba vode

rpm: največja hitrost centrifugiranja

%: preostala vlaga ob koncu centrifugiranja. Višja hitrost centrifugiranja pomeni večji hrup in nižjo preostalo vlago.

Pogosto uporabljeni programi



Modela: F2DV5S8S0 F2DV5S8S2E

Program	kg	h:mm	kWh	°C	Litri	vrt./min.	%
Cotton (Bombaž) 20 °C	8,5	1:49	0,133	24	60,7	1150	58,5
Cotton (Bombaž) 60 °C	8,5	3:19	1,173	47	68,2	1150	58,5
Eco 40-60 (Polno)*¹	8,5	3:43	1,186	44	71,0	1170	52,0
Eco 40-60 (Polovica)*¹	4,25	2:51	0,556	37	49,0	1170	53,0
Eco 40-60 (Četrtna)*¹	2	2:51	0,177	26	27,0	1170	55,0
Mixed Fabric (Mešana tkanina)	4	1:21	0,304	27	47,6	1000	62,9
Speed 14 (Hitri program 14)	2	0:14	0,046	23	27,0	400	101,0
Cotton (Bombaž) 40 °C+ Intensive (Intenzivno)	8,5	3:31	0,553	30	14,0	1150	58,5
Eco 40-60 + *²(Polno)*³	5	7:40	4,026	43	96,0	1170	-
Eco 40-60 + *²(Polovica)*³	2,5	5:00	2,100	30	55,0	1170	-

Modela: F2DV5S7S*E

Program	kg	h:mm	kWh	°C	Litri	vrt./min.	%
Cotton (Bombaž) 20 °C	7	1:49	0,121	27	59,4	1150	59,7
Cotton (Bombaž) 60 °C	7	3:19	1,024	49	58,4	1150	59,7
Eco 40-60 (Polno)*¹	7	3:28	1,140	50	64,0	1170	52,0
Eco 40-60 (Polovica)*¹	3,5	2:42	0,550	41	34,0	1170	53,0
Eco 40-60 (Četrtna)*¹	2	2:37	0,190	25	28,0	1170	56,0

32 DELOVANJE

Program	kg	h:mm	kWh	°C	Litri	vrt./min.	%
Mixed Fabric (Mešana tkanina)	4	1:21	0,304	27	47,6	1000	62,9
Speed 14 (Hitri program 14)	2	0:14	0,046	23	27,0	400	101,0
Cotton (Bombaž) 40 °C+ Intensive (Intenzivno)	7	3:31	0,543	30	80,4	1150	59,7
Eco 40-60 + *2 (Polno)*3	5	7:40	4,026	43	96,0	1170	-
Eco 40-60 + *2 (Polovica)*3	2,5	5:00	2,100	30	55,0	1170	-

*1 Očisti lahko običajno umazano bombažno perilo, ki se pere pri 40 °C ali 60 °C skupaj v istem ciklu, ta program pa se uporablja tudi za ocenjevanje skladnosti z zakonodajo EU o okoljsko primerni zasnovi (EU 2019/2023).

*2 Normal eco dry

*3 Očisti lahko običajno umazano bombažno perilo, ki se pere pri 40 °C ali 60 °C skupaj v istem ciklu in za sušenje na način, da je perilo mogoče takoj zložiti v omaro, ta program pa se uporablja tudi za ocenjevanje skladnosti z zakonodajo EU o okoljsko primerni zasnovi (EU 2019/2023).

OPOMBA

- Vrednosti za pogosto uporabljane programe, z izjemo programov **Eco 40-60** in **Eco 40-60 +  ciklov** so samo informativne.
- Uredba EU 2019/2023, ki velja od 1. marca 2021, se nanaša na razrede energijske učinkovitosti, ki jih ureja uredba EU 2019/2014.
- Skenirajte kodo QR, ki se nahaja na energijski nalepki, dobavljeni z napravo, in zagotavlja spletno povezavo do informacij, povezanih z zmogljivostjo naprave v bazi EU EPREL. Energijsko nalepko skupaj z uporabniškim priročnikom in vsemi drugimi dokumenti, ki ste jih prejeli z napravo, shranite za kasnejšo uporabo.
- Ime modela je na voljo na tipski ploščici naprave: odprite vrata, ki so tik ob odprtini bobna.
- Če želite poiskati podatke v EPREL, obiščite spletno mesto <https://eprel.ec.europa.eu> in podatke poiščite s pomočjo imena modela (velja od 1. marca 2021).

Programi sušenja

Splošni nasveti za sušenje

Večino perila lahko sušite s samodejnim programom za sušenje. Elektronski senzorji merijo temperaturo izpuha in skladno z izmerjeno vrednostjo prilagajajo temperaturo sušenja, zaradi česar se skrajša čas odzivanja ter izboljša nadzor nad temperaturo.

- Pri ciklu sušenja mora biti odprta pipa za hladno vodo.
- Samodejni proces te naprave od pranja do sušenja je mogoče preprosto izbrati.
- Za najboljše rezultate sušenja poskrbite, da bodo vsa oblačila iz podobnega materiala in podobne debeline.
- Ne preobremenjujte naprave z nalaganjem prevelike količine oblačil v boben. Kosi se morajo neovirano premetavati.
- Če boste odprli vrata in odstranili perilo, preden naprava dokonča program, ne pozabite pritisniti gumba **Start/Pavza**.
- Po končanem sušenju se na zaslonu pojavi End. Če v določenem času ne odstranite oblačil iz bobna, se na zaslonu pojavi E_d, naprava pa bo približno 4 ure občasno premetavala oblačila, da se zmanjša mečkanje. Za izklop te funkcije pritisnite kateri koli gumb in odstranite oblačila iz bobna.

Volneni izdelki

Volnenih izdelkov ne sušite v sušilnem stroju. Raztegnite jih v njihovo prvotno obliko in jih posušite v ležečem položaju.

Tkani in pleteni materiali

Nekateri tkani in pleteni materiali se glede na njihovo kakovost lahko različno skrčijo.

Po sušenju takoj raztegnite takšne materiale.

Trajna gladkost in sintetika

Ne preobremenjujte naprave. Da zmanjšate mečkanje, izdelke trajne gladkosti vzemite iz naprave takoj, ko se ta ustavi.

Otroška oblačila in oblačila za spanje

Vedno preverite navodila proizvajalca.

Odeje in prešite odeje

Pred uporabo programa sušenja preverite etikete za vzdrževanje perila na odejah in prešitih odejah. Segret zrak lahko skrči nekatere odeje in prešite odeje.

Guma in plastika

Ne sušite kosov, ki so izdelani iz gume ali plastike ali ta materiala vsebujejo, npr.:

- Predpasnikov, slinčkov, prevlek za stole
- Zaves, prtov
- Kopalniških preprog

Steklena vlakna

V napravi ne sušite kosov, ki vsebujejo steklena vlakna. Stekljeni delci, ki ostanejo v napravi, se lahko primejo drugih oblačil in povzročijo draženje kože.

OPOMBA

- Ko izklopite cikel sušenja naprave, lahko motor ventilatorja sušenja deluje in se shrani za 60 sekund.
- Pri odstranjevanju oblačil iz naprave bodite previdni, saj so lahko oblačila ali naprava vroči.
- Predvideni čas sušenja se razlikuje od dejanskega časa sušenja med samodejnim ciklom. Na čas sušenja vplivajo vrsta tkanine, količina perila in izbrano sušenje.
- Ko izberete le sušenje, se samodejno zažene ožemanje za energetske učinkovitost.

Uporaba programa za sušenje

Program lahko po meri prilagodite s pomočjo naslednjih funkcij za sušenje:

Normalno (👕)

Skrajša čas sušenja in prihrani energijo med programom sušenja.

34 DELOVANJE

- Vrsta tkanine: bombažne ali lanene tkanine, kot so bombažne brisače, majice in lanena oblačila.
- Maks. količina perila: **nazivna vrednost**

Čas: 30/60/120 minut

Spremenite čas sušenja glede na maksimalno količino perila.

- Vrsta tkanine: bombaž, brisače
- Maks. količina perila: **1 kg (30 minut), 2 kg (60 minut), 4 kg (120 minut)**

Likanje (☞)

Primerno za lažje likanje rahlo vlažnih oblačil.

- Vrsta tkanine: bombažna ali lanena oblačila, ki so po končanem ciklu pripravljena za likanje.
- Maks. količina perila: **nazivna vrednost**

Nizka temperatura (☞)

Primerno za sušenje pri nizki temperaturi, ki manj poškoduje oblačila.

- Vrsta tkanine: za občutljive tkanine
- Maks. količina perila: **3,5 kg**

Normalno Eco (☞)

Primerno za program za energijsko sušenje.

- Vrsta tkanine: bombažne ali lanene tkanine, kot so bombažne brisače, majice in lanena oblačila.
- Maks. količina perila: **nazivna vrednost**

OPOMBA

- Stroj ima dvakratno zmogljivost za pranje oblačil v primerjavi s sušenjem. Če boste stroj uporabljali za sušenje perila, mora biti količina perila za pranje manjša, da boste dosegli učinkovito zmogljivost sušenja. Če operete poln stroj perila, pred začetkom programa za sušenje odstranite polovico oblačil.
- Vsi cikli za sušenje se začnejo s kratkim ciklom ožemanja, da stroj iz perila odstrani čim več vlage.

Uporaba funkcije pranja in sušenja

- 1 Pripravite perilo in ga naložite v boben.
 - Če želite enakomerno posušeno perilo, naj bodo vsi kosi perila podobnega materiala in debeline.

- V boben ne naložite preveč perila. Pustite dovolj prostora, da se bodo lahko oblačila prosto vrtela.

2 Pritisnite gumb za **Napajanje**.

3 Izberite program za pranje.

4 Dodajte detergent.

5 Večkrat pritisnite gumb **Dry (Sušenje)** za preklapljanje med izbirami:

- Normalno (☞) – za splošno sušenje
- Čas 30/60/120 minut – za časovno omejeno sušenje
- Likanje (☞) – za sušenje oblačil, ki ostanejo vlažna za likanje.
- Nizka temperatura (☞) – za občutljive tkanine

6 Pritisnite gumb za **Start/Pavza**.

Uporabite samo funkcijo sušenja.

- 1 Pripravite perilo in ga naložite v boben.
 - Če želite enakomerno posušeno perilo, naj bodo vsi kosi perila podobnega materiala in debeline.
 - V boben ne naložite preveč perila. Pustite dovolj prostora, da se bodo lahko oblačila prosto vrtela.

2 Pritisnite gumb za **Napajanje**.

- Ne izberite programa za pranje in ne dodajte detergenta.

3 Večkrat pritisnite gumb **Dry (Sušenje)** za preklapljanje med izbirami:

- Normalno (☞) – za splošno sušenje
- Čas 30/60/120 minut – za časovno omejeno sušenje
- Likanje (☞) – za sušenje oblačil, ki ostanejo vlažna za likanje.

- Nizka temperatura (🌀) – za občutljive tkanine
- Normalno Eco (🌀) – za težje tkanine

4 Pritisnite gumb za **Start/Pavza**.

OPOMBA

- Če izberete program, ne boste mogli izbrati programa sušenja. Če se to zgodi, dvakrat pritisnite gumb **Napajanje** za izklop in ponovni vklop stroja.

36 DELOVANJE

Dodatne možnosti in funkcije

Za prilagoditev programov po meri lahko uporabite dodatne možnosti in funkcije.

Nastavitev pralnega programa

Vsak program ima privzete nastavitve, ki so izbrane samodejno. Prilagodite jih lahko z naslednjimi gumbi.

Temp. (Temperatura)

Ta gumb izbere temperaturo pranja za izbrani program.

- Pritiskajte gumb **Temp. (Temperatura)**, dokler ne zasveti zelena nastavitev.
- Izberite temperaturo vode, ki je primerna za vrsto oblačil, ko jo perete. Za najboljše rezultate upoštevajte etiketo za vzdrževanje oblačila.

Spin (Centrifuga)

Stopnjo hitrosti ožemanja lahko izberete z večkratnim pritiskom tega gumba.

- Pritisnite gumb **Spin (Centrifuga)**, da izberete število vrtljajev.

OPOMBA

- Če s pritiskom na gumb **Spin (Centrifuga)** izberete **No (Brez)**, se bo še vedno vrtel za kratek čas za hitro ožemanje.

Rinse+ (Izpiranje+)

Ta funkcija se priporoča za ljudi, ki so alergični na pralna sredstva.

- Za dodatno ožemanje enkrat pritisnite gumb **Rinse+ (Izpiranje+)**.

Intensive (Intenzivno)

Ta funkcija se uporablja za pranje normalno in močno umazanega perila.

- Pritisnite gumb za **Intensive (Intenzivno)**.

Za nastavitev pralnega programa sledite naslednjim korakom:

1 Pripravite perilo in ga naložite v boben.

2 Pritisnite gumb za **Napajanje**.

3 Dodajte detergent.

4 Izberite pralni program.

5 Nastavite pralni program (**Temp. (Temperatura)**, **Spin (Centrifuga)**, **Rinse+ (Izpiranje+)** in **Intensive (Intenzivno)**) po potrebi.

6 Pritisnite gumb za **Start/Pavza**.

Samo funkcija ožemanja

1 Pripravite perilo in ga naložite v boben.

2 Pritisnite gumb za **Napajanje**.

- Ne izberite programa za pranje in ne dodajte detergenta.

3 Pritisnite gumb za **Spin (Centrifuga)**.

4 Pritisnite gumb za **Start/Pavza**.

OPOMBA

- Če izberete pralni program, ne boste mogli izbrati samo ožemanja. Če se to zgodi, dvakrat pritisnite gumb **Napajanje** za izklop in ponovni vklop stroja.

Uporaba osnovnih možnosti

Programne lahko po meri prilagodite s pomočjo naslednjih osnovnih možnosti:

Pre Wash (Predpranje)

Ta možnost je priporočljiva za pranje zelo umazanega perila.

1 Pritisnite gumb za **Napajanje**.

2 Izberite pralni program.

- 3 Pritisnite in pridržite gumb **Intensive (Intenzivno)** za 3 sekunde.

- 4 Pritisnite gumb za **Start/Pavza**.

Add Item (Dodajanje perila)

To možnost lahko uporabite za dodajanje ali odvzemanje oblačil po začetku pralnega programa.

- 1 Pritisnite gumb za **Napajanje**.
- 2 Izberite pralni program.
- 3 Pritisnite gumb za **Start/Pavza**.
- 4 Po potrebi pritisnite gumb **Add Item (Dodajanje perila)**.
- 5 Odprite vrata, ko se sama odklenejo, in dodajte ali odstranite perilo.
- 6 Zaprite vrata in pritisnite gumb **Start/Pavza**.

OPOMBA

- Zaradi varnostnih razlogov vrata ostanejo zaklenjena, ko je raven ali temperatura vode v bobnu visoka. V tem času ni mogoče dodajati perila.

Delay End (Zamik konca pranja)

To funkcijo lahko nastavite tako, da se naprava samodejno zažene in zaključi cikel po določenem časovnem intervalu.

- 1 Pritisnite gumb za **Napajanje**.
- 2 Izberite pralni program.
- 3 Po potrebi pritisnite gumb **Delay End (Zamik konca pranja)**.
- 4 Pritisnite gumb za **Start/Pavza**.

OPOMBA

- Razen indikatorja LED gumba **Delay End (Zamik konca pranja)** se vsi indikatorji LED na nadzorni plošči po 20 minutah izklopijo. Ta funkcija se lahko razlikuje glede na kupljeni model.
- Čas zamika je čas do konca programa, ne do začetka. Dejanski čas delovanja se lahko razlikuje glede na temperaturo vode, perilo in druge dejavnike.
- Za preklic funkcije pritisnite gumb **Napajanje**.
- Pri tej funkciji ne uporabljajte tekočega pralnega sredstva.

Nastavitve

Child Lock (Otroška ključavnica)

Možnost uporabite, da onemogočite nadzorno ploščo. Ta funkcija lahko otrokom prepreči, da bi spreminjali cikle ali uporabljali napravo.

OPOMBA

- Ko je nastavljena ta funkcija, so zaklenjeni vsi gumbi, razen gumba **Napajanje**.
- Ko so krmilniki zaklenjeni, sta med pranjem na zaslonu izmenično prikazana [L in preostali čas, medtem ko je ta funkcija aktivirana.
- Izključ napajanja ne ponastavi funkcije. Da lahko dostopate do drugih funkcij, morate to funkcijo najprej deaktivirati.

Zaklepanje nadzorne plošče

- 1 Vključite napajanje.
- 2 Hkrati pritisnite in pridržite gumba **Delay End (Zamik konca pranja)** in **Add Item (Dodajanje perila)** za 3 sekunde, da aktivirate to funkcijo.
 - Oglasil se bo pisk in na zaslonu se bo prikazal [L.

Odklepanje nadzorne plošče

- 1 Vključite napajanje.

38 DELOVANJE

- 2** Hkrati pritisnite in pridržite gumba **Delay End (Zamik konca pranja)** in **Add Item (Dodajanje perila)** za 3 sekunde, da deaktivirate to funkcijo.

Beep On/Off (Vklapljen/izklopljen zvočni signal)

Ko se ta naprava zažene ali zaustavi, zaigra melodijo.

- Hkrati pritisnite in 3 sekunde pridržite gumba **Rinse+ (Izpiranje+)** in **Dry (Sušenje)**, da aktivirate/deaktivirate to funkcijo.

PAMETNE FUNKCIJE

Aplikacija LG ThinQ

Aplikacija **LG ThinQ** vam omogoča, da z napravo komunicirate prek pametnega telefona.

Funkcije aplikacije LG ThinQ

Z napravo lahko komunicirate preko pametnega telefona in pri tem uporabite priročne pametne funkcije.

Remote Start (Odložen začetek pranja)

To vam omogoča, da napravo upravljate na daljavo prek aplikacije **LG ThinQ**.

Download Cycle (Prenos cikla)

Prenesete lahko nove in specialne cikle, ki niso vključeni v osnovnih ciklih naprave.

Številne posebne cikle za napravo je mogoče prenesti na uspešno registrirane naprave.

Ko je prenos cikla v napravi zaključen, ostane preneseni cikel shranjen v napravi, dokler ne prenesete novega cikla.

OPOMBA

- Naenkrat je v napravi lahko shranjen le en prenesen cikel.

Pomočnik za čiščenje bobna

Ta funkcija prikazuje preostalo število ciklov do zagona funkcije za čiščenje bobna **Tub Clean (Čiščenje bobna)**.

Spremljanje porabe energije

Ta funkcija preveri, koliko električne energije so porabili nedavno uporabljeni cikli, ter mesečno povprečje.

Smart Diagnosis

Ta funkcija omogoča uporabne informacije za diagnosticiranje in odpravljanje težav pri posameznem načinu uporabe.

Nastavitve

Omogočajo vam, da v aplikaciji nastavite različne možnosti delovanja naprave.

Opozorilo

Ko je cikel zaključen oziroma se pri napravi pojavijo težave, imate možnost prejemanja potisnih obvestil na pametni telefon. Obvestila se sprožijo, tudi če je aplikacija **LG ThinQ** izklopljena.

OPOMBA

- Če zamenjate brezžični usmerjevalnik, ponudnika internetne storitve ali geslo, registrirano napravo izbrišite iz aplikacije **LG ThinQ** in ponovite registracijo.
- Aplikacija je predmet sprememb in izboljšav o katerih vas ne bomo v naprej obveščali.
- Funkcije se pri različnih modelih razlikujejo.

Pred uporabo aplikacije LG ThinQ

- 1 Preverite razdaljo med napravo in brezžičnim rutarjem (Wi-Fi omrežje).
 - Če je razdalja med napravo in brezžičnim rutarjem predolga, postane moč signala šibka, morda traja dolgo časa, da se registrirate ali pa je instalacija morda neuspešna.
- 2 Na svojem pametnem telefonu izklopite **mobilne podatke** ali **celične podatke**.

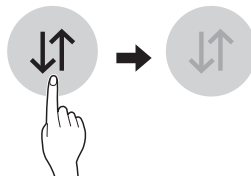

40 PAMETNE FUNKCIJE

- 3** Povežite vaš mobilni telefon z brezžičnim rutarjem.

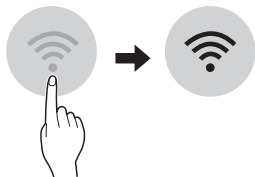

OPOMBA

- Za potrditev povezave Wi-Fi preverite, ali na nadzorni plošči sveti ikona .
- Naprava podpira samo omrežje 2,4 GHz Wi-Fi. Da preverite frekvenco vašega omrežja, stopite v stik z dobaviteljem vaše internetne storitve ali se sklicujte na priložnik o vašem brezžičnem usmerjevalniku.
- **LG ThinQ** ne odgovarja za napake v delovanju omrežja, niti za ostale okvare ali težave glede omrežne povezave.
- Če se naprava s težavo poveže z omrežjem Wi-Fi, je mogoče preveč oddaljena od usmerjevalnika. Kupite brezžični Wi-Fi repetitor za podaljšanje dometa in izboljšanje moči signala Wi-Fi.
- Povezave z omrežjem Wi-Fi morda ni mogoče vzpostaviti ali pa je ta morda zaradi domačega omrežnega okolja prekinjena.
- Odvisno od parametrov, ki jih določa ponudnik internetnih storitev, omrežna povezava morda ne bo pravilno delovala.
- Stanje brezžičnega omrežja lahko tudi upočasnjuje delovanje storitve.
- Naprava ne more biti registrirana zaradi težav s prenosom brezžičnega signala. Izklopite napravo in počakajte približno minuto, preden ponovno poskusite. Če je omogočen požarni zid na vašem brezžičnem rutarju, ga onemogočite ali k njemu dodajte izjemo.
- Če je omogočen požarni zid na vašem brezžičnem rutarju, ga onemogočite ali k njemu dodajte izjemo.
- Ime brezžičnega omrežja (SSID) mora biti kombinacija angleških črk in številok. (Ne uporabljajte posebnih znakov)
- Vmesnik za uporabnika pametnega telefona (UI) se lahko razlikuje glede na mobilni operacijski sistem (OS) in izdelovalca.

- Če je varnostni protokol usmerjevalnika nastavljen na **WEP**, morda ne bo mogoče vzpostaviti omrežja. Prosimo, da ga spremenite v drug varnostni protokol (priporočen je **WPA2**) in izdelek ponovno registrirate.

Namestitev aplikacije LG ThinQ

Aplikacijo **LG ThinQ** poiščite v trgovini Google Play ali Apple App na pametnem telefonu. Sledite navodilom za njen prenos in namestitev.

Aktivacija omrežne povezave

- 1** Zaženite aplikacijo **LG ThinQ**.
- 2** V aplikaciji izberite in se dotaknite možnosti **Pralni stroj z nalaganjem spredaj**.
- 3** Pritisnite gumb **Napajanje** na nadzorni plošči.
- 4** Pritisnite in za 3 sekunde pridržite gumb **Wi-Fi** na nadzorni plošči.
 - Med postopkom povezovanja utripa indikator LED za Wi-Fi.

Oddaljena uporaba naprave

Remote Start (Odložen začetek pranja)

Za upravljanje svoje naprave na daljavo uporabite pametni telefon. Prav tako lahko spremljate delovanje cikla in tako izveste, kako dolgo bo cikel še trajal.

Uporaba te funkcije

- 1** Oblačila dajte v boben.
 - V ustrezni razdelek po želji dodajte belilo ali mehčalec.
- 2** Pritisnite gumb za **Napajanje**.

3 Pritisnite in za 3 sekunde pridržite gumb **Remote Start (Odložen začetek pranja)**, da omogočite funkcijo daljinskega upravljanja.

4 Zaženite cikel preko aplikacije **LG ThinQ** na vašem pametnem telefonu.

OPOMBA

- Ko je ta funkcija omogočena, lahko zaženete cikel **LG ThinQ** le v aplikaciji pametnega telefona. Če se cikel ne zažene, bo naprava počakala z zagonom cikla, dokler je ne izklopite na daljavo v aplikaciji oziroma dokler funkcija ni onemogočena.
- Če so vrata odprta, cikla ne morete daljinsko zagnati.

To funkcijo ročno onemogočite.

Ko je ta funkcija aktivirana, pritisnite in za 3 sekunde pridržite gumb **Remote Start (Odložen začetek pranja)**.

Deaktivacija omrežne povezave

Na pametnem telefonu prekinite povezavo z domačim omrežjem Wi-Fi.

- 1** Zaženite aplikacijo **LG ThinQ**.
- 2** V aplikaciji izberite in se dotaknite možnosti **Pralni stroj z nalaganjem spredaj**.
- 3** V meniju z nastavitvami izberite in se dotaknite možnosti **Delete Product (Izbriši izdelek)**, da prekinete povezavo.

Poraba energije v stanju pripravljenosti

Poraba energije v stanju pripravljenosti	0,5 W
Poraba energije v omrežnem stanju pripravljenosti	2,0 W

Časovno obdobje, po katerem funkcija upravljanja porabe energije ali podobna funkcija samodejno preklopi opremo v stanje pripravljenosti in/ali izključenosti ter/ali omrežno stanje pripravljenosti

20 minut

OPOMBA

- Aktivacija omrežne povezave lahko poveča porabo energije naprave.



Informacije o obvestilu o odprtokodni programski opremi

Če želite pridobiti izvorno kodo z licencami GPL, LGPL, MPL in z drugimi odprtokodnimi licencami, ki jo vsebuje ta izdelek, obiščite spletno mesto <http://opensource.lge.com>.

Poleg izvorne kode so za prenos na voljo še vsi omenjeni licenčni pogoji, zavrnitve jamstva in obvestila o avtorskih pravicah.

LG Electronics vam odprto kodo zagotovi tudi na CD-ROM-u na zahtevo preko elektronske pošte na naslov opensource@lge.com ob plačilu zneska, ki pokriva stroške tovrstne distribucije (kot so stroški nosilca, pošiljanja in obdelave). Ta ponudba velja tri leta od zadnje odpreme tega izdelka. Ta ponudba velja za vse, ki prejmejo te informacije.

Smart Diagnosis

Ta funkcija je na voljo le pri modelih z logotipom  ali .

To funkcijo uporabite za pomoč pri diagnosticiranju in reševanju težav z vašo napravo.

OPOMBA

- Zaradi razlogov, ki jih ni mogoče pripisati malomarnosti družbe LGE, storitev morda ne bo delovala zaradi zunanjih dejavnikov, kot so, vendar niso omejeni na nerazpoložljivost omrežja Wi-Fi, prekinitve povezave Wi-Fi, politiko lokalne trgovine z aplikacijami ali nerazpoložljivost aplikacije.

42 PAMETNE FUNKCIJE

- Funkcija je lahko predmet sprememb brez predhodnega obvestila in ima lahko drugačno obliko v odvisnosti od vaše lokacije.

Uporaba aplikacije LG ThinQ za diagnosticiranje težav

Če pri uporabi naprave, opremljene z Wi-Fi, naletite na težavo, lahko s pomočjo aplikacije **LG ThinQ** prenesete podatke za odpravljanje težav na pametni telefon.



- Zaženite aplikacijo **LG ThinQ** in v meniju izberite funkcijo **Smart Diagnosis**. Sledite navodilom, navedenim v aplikaciji **LG ThinQ**.

Uporaba zvočnega diagnosticiranja za diagnosticiranje težav

Za uporabo metode zvočne diagnostike upoštevajte spodnja navodila.

- Zaženite aplikacijo **LG ThinQ** in v meniju izberite funkcijo **Smart Diagnosis**. Sledite navodilom za zvočno diagnosticiranje, navedenim v aplikaciji **LG ThinQ**.

- 1 Pritisnite gumb **Napajanje**, da vklopite napravo.
 - Ne pritiskajte drugih gumbov.

- 2 Slušalko pametnega telefona namestite v bližino logotipa  ali .

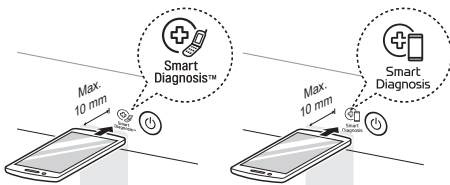

- 3 Pritisnite in za 3 sekunde ali dlje pridržite gumb **Temp. (Temperatura)**, medtem ko slušalko pametnega telefona držite ob logotipu, dokler prenos podatkov ni zaključen.
 - Pametni telefon držite na mestu, dokler se prenos podatkov ne zaključi. Prikaže se preostali čas za prenos podatkov.

- 4 Ko je prenos podatkov zaključen, bo diagnoza prikazana v aplikaciji.

OPOMBA

- Za najboljše rezultate pametnega telefona ne premikajte, medtem ko se toni prenašajo.

VZDRŽEVANJE

⚠ OPOZORILO

- Pred čiščenjem napravo izklopite, da se izognete nevarnostim električnega udara. Neupoštevanja tega opozorila lahko povzroči hude telesne poškodbe, požar, električni udar ali smrt.
- Za čiščenje naprave nikoli ne uporabljajte kemikalij, abrazivnih čistil ali topil. Ti lahko poškodujejo površino.

Čiščenje po vsakem pranju

Kaj čistiti

Takoj, ko se cikel zaključi, vzemite oblačila iz pralnega stroja. Puščanje mokrih oblačil v pralnem stroju lahko povzroči mečkanje, prenos barve ali vonjave.

- Ko je pralni cikel končan, obrišite vrata in tesnilo vrat, da odstranite vlago.
- Vrata pustite nekoliko odprta, da se posuši notranjost bobna.
- Napravo obrišite s suho krpo, da odstranite vso vlago.

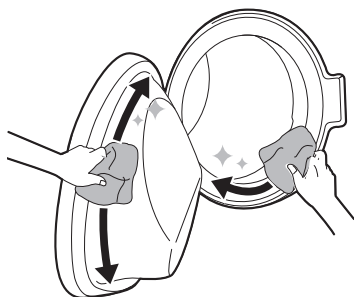

⚠ OPOZORILO

- Vrata naprave pustite odprta le, če so otroci pod nadzorom.

Čiščenje zunanosti

Ustrezna nega naprave podaljšuje njeno življenjsko dobo.

Zunanost

- Morebitna razlitja takoj obrišite.
- Obrišite z vlažno krpo in nato s suho krpo, da na zglobeh ali režah ohišja ni več vlage.
- Na površino ali zaslon ne pritiskajte z ostrimi predmeti.

Vrata

- Umijte z vlažno krpo zunaj in znotraj, nato obrišite s suho krpo.

⚠ OPOZORILO

- Ne poskušajte ločiti plošč ali razstaviti naprave. Pri upravljanju naprave s pomočjo nadzorne plošče ne uporabljajte nobenih ostrih predmetov.

Periodično čiščenje naprave in izvajanje odvajanja vode v nujnem primeru

Tub Clean (Čiščenje bobna)

To je posebna funkcija, ki pomaga očistiti notranjost naprave z namakanjem, pranjem, spiranjem in centrifugo.

44 VZDRŽEVANJE

To funkcijo zaženite **enkrat mesečno** (ali večkrat, če je treba), da zmanjšate količino nabranega pralnega sredstva in mehčalca ter drugih ostankov.

- Če je v napravi prisoten neprijeten vonj ali vonj po plesni, zaženite to funkcijo **enkrat na teden tri tedne** poleg rednih intervalov.

OPOMBA

- Prikazano bo sporočilo **ŁŁ**, ki vas bo opozorilo na priporočilo zagona te funkcije.

- 1 Iz naprave odstranite vsa oblačila ali kose in zaprite vrata.
- 2 Odprite dozirni predal in dodajte prašek za preprečevanje nabiranja vodnega kamna v glavni prekat za pranje.
 - Tablete lahko položite neposredno v boben in jih uporabite namesto pralnega praška.
- 3 Dozirni predal počasi zaprite.
- 4 Vključite napajanje in izberite **Tub Clean (Čiščenje bobna)**.
- 5 Za zagon pritisnite gumb **Start/Pavza**.
- 6 Pustite vrata odprta, da se notranjost bobna naprave do konca posuši.
 - Če notranjost naprave ni povsem suha, lahko to povzroči neprijeten vonj ali vonj po plesni.

⚠ OPOZORILO

- Vrata naprave pustite odprta le, če so otroci pod nadzorom.

Čiščenje filtra dotoka vode

Filter dotoka vode zbira vodni kamen ali druge usedline, ki so lahko v vodi, ki je dovajana v napravo. Filter dotoka očistite približno vsakih šest

mesecev ali pogosteje, če je voda zelo trda ali vsebuje sledi vodnega kamna.

- Zaprite pipi za dovod vode v napravo, če ga ne nameravate uporabljati dalj časa (npr. med dopustom), še posebej če v neposredni bližini ni talnega odtoka (kanala).
- Kadar v dozirni predal ne doteka voda, se na nadzorni plošči prikaže sporočilo o napaki **IE**.

- 1 Izključite stroj iz napajanja in zaprite pipo ter odvijte cev za dovod vode.

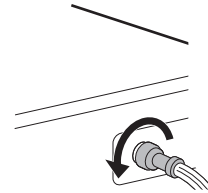

- 2 Odstranite filter dovoda vode z majhnimi kleščami, nato pa ga očistite s krtačo s srednje velikimi ščetinami.

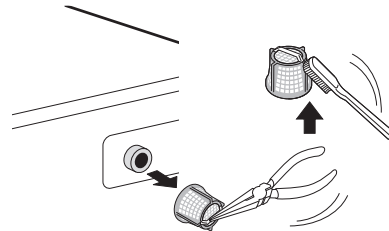

Čiščenje filtra odtočne črpalke in izvajanje odvajanja vode v nujnem primeru

Odtočni filter zbira vlakna in majhne predmete, ki jih morda po nesreči pustite v oblačilih. Vsakih šest mesecev preverite, ali je filter čist, da zagotovite nemoteno delovanje naprave.

Pred čiščenjem filtra odtočne črpalke počakajte, da se voda ohladi. V nujnih primerih odprite vrata ali izvedite odvajanje vode v nujnem primeru.

- 1 Napravo izklopite iz električnega omrežja.

- 2** Odprite vrhni pokrovček in izvlecite odtočno cev.

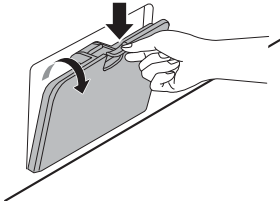

- 3** Najprej iz odtočne cevi povlecite odtočni zamašek **1**, nato pa odtočite vodo. Počasi odvijte filter odtočne črpalke **2**, da odtočite preostalo vodo, nato pa nadaljujte z odstranjevanjem ostankov ali predmetov iz filtra.

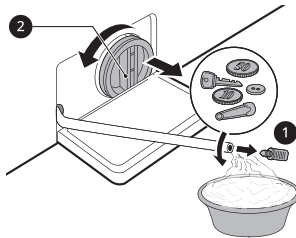

- 4** Po čiščenju filtra odtočne črpalke filter previdno znova vstavite in privijte odtočni zamašek v obratni smeri urnega kazalca, da se izognete napačnemu privitju in puščanju. Zamašek vstavite nazaj v odtočno cev in jo namestite na držalo.
- 5** Zaprite vrhni pokrovček.

⚠ POZOR

- Pri praznjenju bodite previdni, saj je voda lahko vroča.
- Enkrat mesečno zaženite program za čiščenje bobna (po potrebi lahko tudi večkrat), da odstranite odvečno pralno sredstvo in druge ostanke.

Čiščenje dozirnega predala

V dozirnem predalu se lahko nabere pralno sredstvo in mehčalec. Tekoča pralna sredstva lahko ostanejo pod dozirnim predalom in se ne dozirajo popolnoma. **Enkrat ali dvakrat mesečno** odstranite predal in njegove komponente ter preverite, ali se je v njem nabralo kaj čistilnih sredstev.

- 1** Odstranite predal za doziranje pralnega sredstva tako, da ga povlečete naravnost ven, dokler se ne ustavi.

- Predal nato nežno izvlecite z močnim pritiskom gumba za odklepanje.

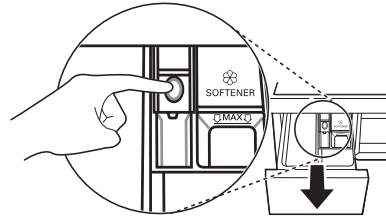

- 2** Odstranite ostanke pralnega sredstva in mehčalca.

- Predal in njegove komponente sperite s toplo vodo, da odstranite ostanke pralnega sredstva in mehčalca. Predal očistite le z vodo. Predal in njegove komponente osušite z mehko krpo ali brisačo.

- 3** Za čiščenje odprtine predala uporabite krpo ali malo nekovinsko ščetko.

- Odstranite vse ostanke z zgornjega in spodnjega dela predala.

- 4** Vlago s predala obrišite z mehko krpo ali brisačo.

- 5** Komponente predala ponovno sestavite in predal vstavite nazaj v napravo.

46 ODPRAVLJANJE TEŽAV

ODPRAVLJANJE TEŽAV

Delovanje naprave lahko povzroči napake in okvare. V naslednji tabeli so navedeni možni vzroki in opombe za odpravljanje sporočila o napaki ali okvare. Priporočamo, da tabelo natančno preberete, saj boste tako prihranili čas in denar, ki bi ga lahko porabili ob klicu servisa LG Electronics.

Preden pokličete servis

Vaša naprava je opremljena s samodejnim sistemom spremljanja napak za odkrivanje in diagnosticiranje težav v zgodnji fazi. Če naprava ne deluje pravilno ali sploh ne deluje, preverite naslednjo tabelo, šele nato pokličite servisni center LG Electronics.

Sporočila o napakah

Stanje	Možni vzrok in rešitev
IE NAPAKA DOVODA	Oskrba z vodo na tej lokaciji ni zadostna. Voda ne vstopi v napravo oziroma vstopa zelo počasi. <ul style="list-style-type: none"> Preverite ostale pipe v hiši.
	Pipa za oskrbo z vodo ni popolnoma odprta. Voda ne vstopi v napravo oziroma vstopa zelo počasi. <ul style="list-style-type: none"> Pipo odprite do konca.
	Vodovodna cev za vodo je prepognjena. <ul style="list-style-type: none"> Cev poravnajte ali ponovno namestite dovodno cev za vodo.
	Filter vodovodne cevi je zamašen. <ul style="list-style-type: none"> Ko ste zaprli pipi in odstranili priključke cevi pralnega stroja, preverite in očistite filter dovodnega ventila.
UE NAPAKA NEURAVNOTEŽENOSTI	Naprava ima sistem, ki zaznava in popravlja neuravnoteženost naprave. <ul style="list-style-type: none"> Perilo je lahko ob koncu cikla preveč mokro. V tem primeru ga prerazporedite, da omogočite ustrezno ožemanje. Zaprite vrata in pritisnite gumb Start/Pavza. Ožemanje se lahko začne z nekaj zamika, pred začetkom pa morajo biti zaklenjena tudi vrata.
	Količina perila je premajhna. Sistem lahko ustavi centrifugiranje ali celo povsem prekine cikel centrifugiranja, če so v napravi posamezni težki kosi (npr. kopalnični predpražniki, kopalne halje itd.). <ul style="list-style-type: none"> Dodajte enega ali dva podobna kosa perila ali manjše kose, da pomagate uravnotežiti obremenitev. Zaprite vrata in pritisnite gumb Start/Pavza. Ožemanje se lahko začne z nekaj zamika, pred začetkom pa morajo biti zaklenjena tudi vrata.

Stanje	Možni vzrok in rešitev
OE NAPAKA ODVODA VODE	Odtočna cev je prepognjena ali zamašena. Voda iz naprave ne odteka ali odteka zelo počasi. <ul style="list-style-type: none"> Očistite in poravnajte odtočno cev.
	Odtočni filter je zamašen. <ul style="list-style-type: none"> Preverite in očistite odtočni ventil.
dE dE2 dE4 NAPAKA VRAT	Okvare senzorja vrat <ul style="list-style-type: none"> Obrnite se na servisni center LG. Številka lokalnega servisnega centra podjetja LG je na voljo na garancijski kartici.
EE KONTROLNA NAPAKA	To je krmilna napaka. <ul style="list-style-type: none"> Izklopite napajalni vtič in pokličite serviserja.
LE NAPAKA ZAKLENJENEGA MOTORJA	Preobremenitev motorja. <ul style="list-style-type: none"> Počakajte približno 30 minut, da se motor ohladi in nato ponovno zaženite cikel.
FE NAPAKA PRELIVANJA	Do preliva vode lahko pride zaradi okvarjenega ventila za vodo. <ul style="list-style-type: none"> Zaprite pipo za vodo. Izklopite napajanje. Pokličite servis.
PE NAPAKA SENZORJA TLAKA	Okvare senzorja za raven vode. <ul style="list-style-type: none"> Zaprite pipo za vodo. Izklopite napajanje. Pokličite servis.
JS NAPAKA SENZORJA TRESLJAJEV	Okvare senzorja tresljajev <ul style="list-style-type: none"> Pokličite servis.
FF NAPAKA ZARADI ZAMRZOVANJA	Ali je dovodna/odvodna cev ali odvodna črpalka zamrznjena? <ul style="list-style-type: none"> V boben nalijte toplo vodo, da odtalite odtočno cev in odtočno črpalko. Dovodno cev pokrijte z mokro in toplo brisačo.
RE UHAJANJE VODE	Voda uhaja. <ul style="list-style-type: none"> Pokličite servis.
PF IZPAD ELEKTRIČNE ENERGIJE	Prišlo je do napake pri napajanju naprave. <ul style="list-style-type: none"> Ponovno zaženite cikel.
dHE NAPAKA SUŠENJA	Ne delajo samo funkcije sušenja. <ul style="list-style-type: none"> Pokličite servis.

48 ODPRAVLJANJE TEŽAV

Hrup, ki ga lahko slišite

Stanje	Možni vzrok in rešitev
Rožljajoč in žvenketajoč zvok	<p>Tujki, kot so ključi, kovanci ali varnostne zaponke, so morda v bobnu.</p> <ul style="list-style-type: none"> Ustavite napravo in preglejte, ali so v bobnu tujki. Če je hrup prisoten tudi po ponovnem zagonu naprave, pokličite servis.
Udarjajoč zvok	<p>Prevelike količine perila lahko proizvajajo udarjajoč zvok. To je običajno normalno.</p> <ul style="list-style-type: none"> Če se zvok nadaljuje, je naprava verjetno nestabilna. Ustavite jo in prerezporedite perilo.
	<p>Perilo je lahko neuravnoteženo.</p> <ul style="list-style-type: none"> Začasno zaustavite program in prerezporedite perilo, ko se vrata odklenejo.
Vibrirajoč zvok	<p>Embalaža ni odstranjena.</p> <ul style="list-style-type: none"> Odstranite embalažo.
	<p>Perilo je lahko neenakomerno porazdeljeno po bobnu.</p> <ul style="list-style-type: none"> Začasno zaustavite program in prerezporedite perilo, ko se vrata odklenejo.
	<p>Vse izravnalne nogice ne stojijo enakomerno in trdno na tleh.</p> <ul style="list-style-type: none"> Glejte navodila Poravnava naprave, da poravnate napravo.
	<p>Tla niso dovolj trdna.</p> <ul style="list-style-type: none"> Preverite, ali so tla trdna in se ne upogibajo. Za izbor ustrezne lokacije glejte razdelek Zahteve mesta za namestitve.

Delovanje

Stanje	Možni vzrok in rešitev
Voda uhaja.	<p>Hišne odtočne cevi so zamašene.</p> <ul style="list-style-type: none"> Odmašite odvodne cevi. Po potrebi se obrnite na vodovodnega inštalaterja.
	<p>Uhajanje povzroča neustrezna namestitvev odtočne cevi oziroma zamašena odtočna cev.</p> <ul style="list-style-type: none"> Očistite in poravnajte odtočno cev. Redno preverjajte in čistite odtočni ventil.
	<p>Pokrov filtra odtočne črpalke ni pravilno nameščen.</p> <ul style="list-style-type: none"> Ponovno namestite filter odtočne črpalke.

Stanje	Možni vzrok in rešitev
Naprava ne deluje.	Nadzorna plošča se je izklopila zaradi neaktivnosti. <ul style="list-style-type: none"> To je normalno. Pritisnite gumb Napajanje za vklop naprave.
	Naprava ni priključena v električno omrežje. <ul style="list-style-type: none"> Preverite, ali je kabel čvrsto priključen v delujočo vtičnico.
	Dovajanje vode je izklopljeno. <ul style="list-style-type: none"> Popolnoma odprite pipo za dovod vode.
	Krmilni elementi niso pravilno nastavljeni. <ul style="list-style-type: none"> Preverite, ali je program pravilno nastavljen. Zaprite vrata in pritisnite gumb Start/Pavza.
	Vrata so odprta. <ul style="list-style-type: none"> Zaprite vrata in se prepričajte, da ni pod vrati zataknjeno nič, kar bi preprečevalo popolno zapiranje vrat.
	Prekinjevalec električnega tokokroga se je sprožil/varovalka je pregorela. <ul style="list-style-type: none"> Preverite prekinjevalec električnega tokokroga/varovalke v gospodinjstvu. Zamenjajte varovalke oziroma ponastavite prekinjevalec. Naprava mora biti priključena na namenski odsek tokokroga. Ko je napajanje ponovno vzpostavljeno, se bo program nadaljeval od mesta, kjer je bil prekinjen.
	Krmilnik je treba ponastaviti. <ul style="list-style-type: none"> Pritisnite gumb Napajanje, nato ponovno izberite zeleni program in pritisnite gumb Start/Pavza.
	Po nastavitvi programa niste pritisnili gumba Start/Pavza. <ul style="list-style-type: none"> Pritisnite gumb Napajanje, nato ponovno izberite zeleni program in pritisnite gumb Start/Pavza. Naprava se izklopi, če v določenem času ne pritisnete gumba Start/Pavza.
	Zelo nizek tlak vode. <ul style="list-style-type: none"> Preverite drugo pipo v hiši, da preverite, ali je tlak vode v gospodinjstvu ustrezen.
Naprava segreva vodo ali ustvarja paro. <ul style="list-style-type: none"> Med določenimi cikli se lahko boben začasno ustavi, medtem ko se voda varno segreva na nastavljeno temperaturo. 	
Gumbi morda ne delujejo pravilno.	Aktivirana je možnost Child Lock (Otroška ključavnica). <ul style="list-style-type: none"> Deaktivirajte možnost Child Lock (Otroška ključavnica), če je potrebno.
Vrat ni mogoče odpreti.	Po zagonu naprave zaradi varnostnih razlogov vrat ni mogoče odpreti. <ul style="list-style-type: none"> To je normalno. Ko  ugasne, lahko vrata varno odprete.

50 ODPRAVLJANJE TEŽAV

Stanje	Možni vzrok in rešitev
Naprava se ne napolni pravilno.	Filter dovoda vode je zamašen. <ul style="list-style-type: none"> Preverite, ali so filtri na polnilnih ventilih zamašeni.
	Dovodne cevi so lahko prepognjene. <ul style="list-style-type: none"> Prepričajte se, da dovodne cevi niso prepognjene ali zamašene.
	Nezadostna oskrba z vodo. <ul style="list-style-type: none"> Prepričajte se, da sta pipi za toplo in hladno vodo v celoti odprti.
	Dovodni cevi za hladno in toplo vodo sta zamenjani. <ul style="list-style-type: none"> Preverite priključke dovodne cevi.
Voda ne odteka iz naprave.	Prepognjena odtočna cev <ul style="list-style-type: none"> Poskrbite, da odtočna cev ni prepognjena.
	Odtok se nahaja več kot 1,2 m nad tlemi. <ul style="list-style-type: none"> Poskrbite, da odvodna cev ni več kot 1,2 m nad dnom naprave.
Pralno sredstvo je le delno ali sploh ni dozirano.	Uporabili ste preveč pralnega sredstva. <ul style="list-style-type: none"> Sledite smernicam proizvajalca pralnega sredstva.
	Filter odtočne črpalke je morda blokiran. <ul style="list-style-type: none"> Očistite filter odvoda vode.
Čas trajanja cikla je daljši od običajnega.	Količina perila je premajhna. <ul style="list-style-type: none"> Dodajte več kosov, da bo naprava uravnotežila obremenitev.
	Težko perilo je pomešano z lahkim perilom. <ul style="list-style-type: none"> Vedno perite skupaj kose s podobno težo, da bo naprava enakomerno razporedila težo oblačil za centrifugiranje.
	Perilo je iz ravnotežja. <ul style="list-style-type: none"> Ročno razporedite perilo, če se deli perila zapletejo.
Konec cikla je zamaknjen	Zaznana je neuravnoteženost ali pa poteka program za odstranjevanje milnice. <ul style="list-style-type: none"> To je običajno. Preostali čas, prikazan na zaslonu, je le ocenjeno trajanje. Dejanski čas se lahko razlikuje.

Zmogljivost

Stanje	Možni vzrok in rešitev
Slabo odstranjevanje madežev	Perilo s trdovratnimi madeži <ul style="list-style-type: none"> Kosi, ki so že bili oprani, lahko imajo trdovratne madeže. Te madeže je težko odstraniti in lahko zahtevajo ročno pranje ali predhodno obdelavo za pomoč pri odstranjevanju madežev.

Stanje	Možni vzrok in rešitev
Pojav madežev	Belilo ali mehčalec sta dozirana prekmalu. <ul style="list-style-type: none"> • Dozirni predal je preveč napolnjen, zato sta belilo ali mehčalec hitro dozirana. Da preprečite preveliko napolnjenost, vedno izmerite količino belila ali mehčalca. • Počasi zaprite dozirnik.
	Belilo ali mehčalec je bil dodan neposredno k perilu v bobenu. <ul style="list-style-type: none"> • Vedno uporabite dozirnik za pralno sredstvo, da bo belilo ali mehčalec pravočasno doziran glede na program.
	Oblačila niso bila pravilno razvrščena. <ul style="list-style-type: none"> • Temna oblačila vedno perite ločeno od svetlih in belih oblačil, da preprečite razbarvanje. • Prav tako nikoli ne perite skupaj malo in zelo umazanih oblačil.
Gubanje	Naprave niste pravočasno izpraznili. <ul style="list-style-type: none"> • Oblačila iz naprave vedno odstranite takoj po koncu programa.
	Naprava je preobremenjena. <ul style="list-style-type: none"> • V napravi je lahko maksimalna količina perila, vendar oblačila v bobnu ne smejo biti tesno naložena. Vrata naprave se morajo zlahka zapreti.
	Dovodni cevi za hladno in toplo vodo sta zamenjani. <ul style="list-style-type: none"> • Izpiranje s toplo vodo lahko povzroči zmečkanost oblačil. Preverite priključke dovodne cevi.
	Morda je hitrost ožemanja prevelika. <ul style="list-style-type: none"> • Nastavite hitrost ožemanja, tako da bo ustrezala vrsti blaga.

52 ODPRAVLJANJE TEŽAV

Neprijeten vonj

Stanje	Možni vzrok in rešitev
V napravi je zatohel vonj ali vonj po plesni.	Notranjost bobna ni ustrezno očiščena. <ul style="list-style-type: none"> Funkcijo Tub Clean (Čiščenje bobna) redno zaženite.
	Odtočna cev ni ustrezno nameščena in povzroča učinek sifona (voda odteka nazaj v napravo). <ul style="list-style-type: none"> Pri namestitvi odtočne cevi poskrbite, da slednja ne bo prepognjena ali stisnjena.
	Dozirniki pralnega sredstva ni redno očiščen. <ul style="list-style-type: none"> Odstranite in očistite dozirnik pralnega sredstva, zlasti zgornji in spodnji del njegove odprtine.
	Vonjave se lahko pojavijo, če odtočna cev ni ustrezno nameščena in povzroča učinek sifona (voda odteka nazaj v napravo). <ul style="list-style-type: none"> Pri namestitvi odtočne cevi poskrbite, da slednja ne bo prepognjena ali stisnjena.
	Če dozirnika pralnega sredstva ne čistite redno, se lahko pojavijo neprijetne vonjave zaradi plesni ali tujkov. <ul style="list-style-type: none"> Odstranite in očistite dozirnik pralnega sredstva, zlasti zgornji in spodnji del njegove odprtine.

Sušenje

Stanje	Možni vzrok in rešitev
Težava s sušenjem	Preverite vodovodno pipo. <ul style="list-style-type: none"> Ne prenapolnite. Preverite, ali pralni stroj pravilno izloča vodo iz perila. Količina perila je prenizka za ustrezno sušenje. Dodajte nekaj brisač. Zaprte vodovodno pipo.
Čas sušenja je predolg.	Temperatura okolja je nizka. <ul style="list-style-type: none"> Prepričajte se, da je temperatura v dovoljenem razponu.

Stanje	Možni vzrok in rešitev
Rezultati sušenja so slabi.	Dovajanje vode ne poteka pravilno. Voda se med sušenjem uporablja za samodejno čiščenje filtra za kosme pri bobnu. <ul style="list-style-type: none"> • Prepričajte se, da je vodovodna pipa odprta.
	Voda ne odteka pravilno. <ul style="list-style-type: none"> • Prepričajte se, da odtočni filter ni zamašen.
	Naprava je preobremenjena. <ul style="list-style-type: none"> • Preverite priporočeno obremenitev izbranega programa. Po potrebi dodajte program sušenja na podlagi časa.
	Hitrost centrifuge je prenizka. <ul style="list-style-type: none"> • Izberite najvišjo hitrost centrifugiranja, ki jo dopušča pralni program.
Iz zadnje strani aparata prihaja topel zrak.	Ta naprava ustvarja topel zrak za sušenje oblačil. <ul style="list-style-type: none"> • Topel zrak suši oblačila in izhaja iz zadnje strani naprave.

Wi-Fi

Stanje	Možni vzrok in rešitev
Vaša domača naprava in pametni telefon nista povezana z Wi-Fi omrežjem.	Geslo za Wi-Fi, s katerim se poskušate povezati, ni pravilno. <ul style="list-style-type: none"> • Poiščite Wi-Fi omrežje povezano z vašim pametnim telefonom in ga odstranite, potem registrirajte vašo napravo na LG ThinQ.
	Mobilni podatki za vaš pametni telefon so vklopljeni. <ul style="list-style-type: none"> • Izklopite Mobilne podatke na vašem pametnem telefonu in registrirajte napravo z uporabo Wi-Fi.
	Ime brezžičnega omrežja (SSID) je nepravilno nastavljeno. <ul style="list-style-type: none"> • Ime brezžičnega omrežja (SSID) mora biti sestavljeno iz kombinacije angleških črk in števil. (Ne uporabljajte posebnih znakov.)
	Frekvenca rutarja ni 2,4 GHz. <ul style="list-style-type: none"> • Samo frekvenca rutarja 2,4 GHz je podprta. Nastavite rutar na 2,4 GHz in povežite napravo z brezžičnim rutarjem. Da preverite frekvenco rutarja, preverite pri dobavitelju vašega interneta ali izdelovalcu rutarja.
	Razdalja med napravo in rutarjem je predolga. <ul style="list-style-type: none"> • Če je razdalja med napravo in brezžičnim rutarjem predolga, postane moč signala šibka in povezava morda ni konfigurirana pravilno. Premaknite lokacijo rutarja, da je bližje napravi.

Skrb za stranke in servis

Obrnite se na informacijski center za stranke LG Electronics.

54 ODPRAVLJANJE TEŽAV

- Če želite poiskati pooblaščen servis LG Electronics, obiščite naše spletno mesto na naslovu **www.lg.com** in sledite navodilom, ki jih najdete tam.
- Samostojno popraviljanje odsvetujemo, saj lahko napravo še bolj poškodujete in izničite garancijo.
- Rezervni deli, navedeni v uredbi 2019/2023, so na voljo najmanj za obdobje 10 let.

Obvestilo

